

Инструкция по эксплуатации Proline Promag W 300 FOUNDATION Fieldbus

Расходомер электромагнитный

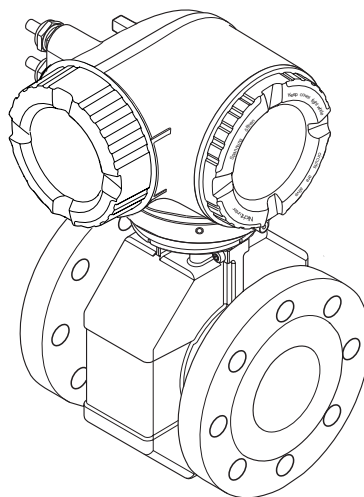

- Убедитесь в том, что документ хранится в безопасном месте и всегда доступен при работе с прибором.
- В целях предотвращения опасности для персонала и имущества внимательно ознакомьтесь с разделом "Основные правила техники безопасности", а также со всеми другими правилами техники безопасности, содержащимися в документе и имеющими отношение к рабочим процедурам.
- Изготовитель оставляет за собой право на изменение технических данных без предварительного уведомления. Актуальную информацию и обновления настоящего руководства по эксплуатации можно получить в региональном торговом представительстве Endress+Hauser.

Содержание

1	О настоящем документе	6		
1.1	Функция документа	6		
1.2	Символы	6		
1.2.1	Символы техники безопасности	6		
1.2.2	Электротехнические символы	6		
1.2.3	Справочно-информационные символы	6		
1.2.4	Символы для обозначения инструментов	7		
1.2.5	Описание информационных символов	7		
1.2.6	Символы на рисунках	7		
1.3	Документация	8		
1.3.1	Стандартная документация	8		
1.3.2	Дополнительная документация для различных приборов	8		
1.4	Зарегистрированные товарные знаки	9		
2	Указания по технике безопасности	10		
2.1	Требования к работе персонала	10		
2.2	Назначение	10		
2.3	Техника безопасности на рабочем месте	11		
2.4	Безопасность при эксплуатации	11		
2.5	Безопасность продукции	12		
2.6	IT-безопасность	12		
2.7	IT-безопасность прибора	12		
2.7.1	Защита доступа на основе аппаратной защиты от записи	13		
2.7.2	Защита от записи на основе пароля	13		
2.7.3	Доступ посредством веб-сервера	14		
3	Описание изделия	15		
3.1	Конструкция прибора	15		
4	Приемка и идентификация изделия	16		
4.1	Приемка	16		
4.2	Идентификация изделия	17		
4.2.1	Заводская табличка преобразователя	18		
4.2.2	Заводская табличка сенсора	19		
4.2.3	Символы на измерительном приборе	20		
5	Хранение и транспортировка	21		
5.1	Условия хранения	21		
5.2	Транспортировка изделия	21		
5.2.1	Измерительные приборы без проушин для подъема	21		
5.2.2	Измерительные приборы с проушинами для подъема	22		
5.2.3	Транспортировка с использованием вилочного погрузчика	22		
5.3	Утилизация упаковки	23		
6	Монтаж	23		
6.1	Условия монтажа	23		
6.1.1	Монтажная позиция	23		
6.1.2	Требования на соответствие условиям окружающей среды и процесса	26		
6.1.3	Специальные инструкции по монтажу	28		
6.2	Монтаж измерительного прибора	28		
6.2.1	Необходимые инструменты	28		
6.2.2	Подготовка измерительного прибора	28		
6.2.3	Монтаж датчика	29		
6.2.4	Поворот корпуса преобразователя	36		
6.2.5	Поворот дисплея	36		
6.3	Проверка после монтажа	37		
7	Электрическое подключение	38		
7.1	Условия подключения	38		
7.1.1	Необходимые инструменты	38		
7.1.2	Требования к соединительному кабелю	38		
7.1.3	Назначение клемм	41		
7.1.4	Разъемы прибора	41		
7.1.5	Назначение контактов разъема прибора	41		
7.1.6	Экранирование и заземление	41		
7.1.7	Подготовка измерительного прибора	43		
7.2	Подключение измерительного прибора	43		
7.2.1	Подключение преобразователя	43		
7.2.2	Подключение дистанционного дисплея и устройства управления DKX001	46		
7.3	Обеспечение выравнивания потенциалов	46		
7.3.1	Требования	46		
7.3.2	Пример подключения, стандартный сценарий	47		
7.3.3	Пример подключения в специальных условиях	47		
7.4	Специальные инструкции по подключению	49		
7.4.1	Примеры подключения	49		
7.5	Обеспечение степени защиты	52		
7.6	Проверка после подключения	52		

8	Опции управления	53	10.4	Установка языка управления	87
8.1	Обзор опций управления	53	10.5	Конфигурирование измерительного прибора	88
8.2	Структура и функции меню управления ...	54	10.5.1	Определение обозначения прибора	90
8.2.1	Структура меню управления	54	10.5.2	Настройка системных единиц измерения	90
8.2.2	Принципы управления	55	10.5.3	Конфигурирование аналоговых входов	93
8.3	Доступ к меню управления посредством локального дисплея	56	10.5.4	Отображение конфигурации ввода/вывода	93
8.3.1	Дисплей управления	56	10.5.5	Настройка токового входа	94
8.3.2	Представление навигации	58	10.5.6	Настройка входного сигнала состояния	96
8.3.3	Экран редактирования	60	10.5.7	Настройка токового выхода	96
8.3.4	Элементы управления	62	10.5.8	Настройка импульсного/частотного/релейного выхода	99
8.3.5	Вызов контекстного меню	62	10.5.9	Настройка релейного выхода	105
8.3.6	Навигация и выбор из списка	64	10.5.10	Настройка локального дисплея ...	107
8.3.7	Прямой вызов параметра	64	10.5.11	Настройка отсечки при низком расходе	108
8.3.8	Вызов справки	65	10.5.12	Настройка определения пустой трубы	110
8.3.9	Изменение значений параметров ..	65	10.6	Расширенная настройка	111
8.3.10	Уровни доступа и соответствующие им полномочия	66	10.6.1	Ввод кода доступа	112
8.3.11	Деактивация защиты от записи с помощью кода доступа	66	10.6.2	Выполнение настройки сенсора ...	112
8.3.12	Активация и деактивация блокировки кнопок	67	10.6.3	Настройка сумматора	112
8.4	Доступ к меню управления через веб-браузер	67	10.6.4	Выполнение дополнительной настройки дисплея	114
8.4.1	Диапазон функций	67	10.6.5	Выполнение очистки электродов ..	117
8.4.2	Предварительные условия	68	10.6.6	Настройка WLAN	118
8.4.3	Установление соединения	69	10.6.7	Управление конфигурацией	120
8.4.4	Вход в систему	71	10.6.8	Использование параметров для администрирования приборов	121
8.4.5	Пользовательский интерфейс	72	10.7	Моделирование	123
8.4.6	Деактивация веб-сервера	73	10.8	Защита параметров настройки от несанкционированного доступа	126
8.4.7	Выход из системы	73	10.8.1	Защита от записи с помощью кода доступа	126
8.5	Доступ к меню управления с помощью программного обеспечения	74	10.8.2	Защита от записи посредством переключателя защиты от записи ..	128
8.5.1	Подключение программного обеспечения	74	10.8.3	Защита от записи с помощью управления блоками	128
8.5.2	Field Xpert SFX350, SFX370	77	11	Управление	129
8.5.3	FieldCare	78	11.1	Чтение состояния блокировки прибора ...	129
8.5.4	DeviceCare	79	11.2	Изменение языка управления	129
8.5.5	AMS Device Manager	80	11.3	Настройка дисплея	129
8.5.6	Field Communicator 475	80	11.4	Чтение измеренных значений	129
9	Системная интеграция	81	11.4.1	Подменю "Переменные процесса" ..	130
9.1	Обзор файлов описания прибора	81	11.4.2	Подменю "Сумматор"	131
9.1.1	Данные о текущей версии для прибора	81	11.4.3	Подменю "Входные значения"	131
9.1.2	Управляющие программы	81	11.4.4	Выходное значение	132
9.2	Циклическая передача данных	82	11.5	Адаптация измерительного прибора к рабочим условиям процесса	134
9.2.1	Блочная модель	82	11.6	Выполнение сброса сумматора	135
9.2.2	Назначение измеренных значений в функциональных блоках	82	11.6.1	Функции меню параметр "Управление сумматора"	135
9.2.3	Время выполнения	85			
9.2.4	Методы	85			
10	Ввод в эксплуатацию	87			
10.1	Функциональная проверка	87			
10.2	Включение измерительного прибора	87			
10.3	Подключение посредством FieldCare	87			

11.6.2	Функции параметра параметр "Сбросить все сумматоры"	136	13.2	Измерения и испытания по прибору	179
11.7	Просмотр журналов данных	136	13.3	Служба поддержки Endress+Hauser	179
12	Диагностика, поиск и устранение неисправностей	139	14	Ремонт	180
12.1	Устранение общих неисправностей	139	14.1	Общие указания	180
12.2	Диагностическая информация, отображаемая на светодиодных индикаторах	142	14.1.1	Принципы ремонта и переоборудования	180
	12.2.1 Преобразователь	142	14.1.2	Указания по ремонту и переоборудованию	180
12.3	Диагностическая информация на локальном дисплее	143	14.2	Запасные части	180
	12.3.1 Диагностическое сообщение	143	14.3	Служба поддержки Endress+Hauser	180
	12.3.2 Вызов мер по устранению ошибок	145	14.4	Возврат	180
12.4	Диагностическая информация в веб- браузере	145	14.5	Утилизация	181
	12.4.1 Диагностические опции	145	14.5.1	Демонтаж измерительного прибора	181
	12.4.2 Просмотр рекомендаций по устранению проблем	146	14.5.2	Утилизация измерительного прибора	181
12.5	Диагностическая информация в FieldCare или DeviceCare	147	15	Аксессуары	182
	12.5.1 Диагностические опции	147	15.1	Аксессуары, предназначенные для прибора	182
	12.5.2 Просмотр рекомендаций по устранению проблем	148	15.1.1	Для преобразователя	182
12.6	Адаптация диагностической информации	148	15.1.2	Для датчика	183
	12.6.1 Адаптация поведения диагностики	148	15.2	Аксессуары для связи	183
	12.6.2 Адаптация сигнала состояния	149	15.3	Аксессуары для обслуживания	184
12.7	Обзор диагностической информации	153	15.4	Системные компоненты	184
	12.7.1 Диагностика датчика	153	16	Технические характеристики	185
	12.7.2 Диагностика электроники	155	16.1	Применение	185
	12.7.3 Диагностика конфигурации	161	16.2	Принцип действия и архитектура системы	185
	12.7.4 Диагностика процесса	169	16.3	Вход	185
12.8	Необработанные события диагностики	172	16.4	Выход	191
12.9	Диагностические сообщения в блоке преобразователя "Диагностика"	173	16.5	Источник питания	196
12.10	Перечень сообщений диагностики	173	16.6	Рабочие характеристики	198
12.11	Журнал регистрации событий	174	16.7	Монтаж	200
	12.11.1 Чтение журнала регистрации событий	174	16.8	Окружающая среда	200
	12.11.2 Фильтрация журнала событий	175	16.9	Процесс	201
	12.11.3 Обзор информационных событий	175	16.10	Механическая конструкция	203
12.12	Сброс измерительного прибора	176	16.11	Интерфейс оператора	213
	12.12.1 Функции меню параметр "Restart"	176	16.12	Сертификаты и нормативы	218
	12.12.2 Функции меню параметр "Обнуление счетчика обслуживания"	177	16.13	Пакеты прикладных программ	219
12.13	Информация о приборе	177	16.14	Аксессуары	220
12.14	Изменения программного обеспечения	178	16.15	Сопроводительная документация	220
13	Техническое обслуживание	179	Алфавитный указатель	223	
13.1	Мероприятия по техническому обслуживанию	179			
	13.1.1 Наружная очистка	179			
	13.1.2 Внутренняя очистка	179			
	13.1.3 Замена уплотнений	179			

1 О настоящем документе

1.1 Функция документа

Это руководство по эксплуатации содержит информацию, необходимую на различных стадиях срока службы прибора: начиная с идентификации, приемки и хранения продукта, его монтажа, подключения, ввода в эксплуатацию и завершая устранением неисправностей, сервисным обслуживанием и утилизацией.

1.2 Символы

1.2.1 Символы техники безопасности

ОПАСНО

Этот символ предупреждает об опасной ситуации. Допущение такой ситуации приведет к серьезным или смертельным травмам.

ОСТОРОЖНО

Этот символ предупреждает об опасной ситуации. Допущение такой ситуации может привести к серьезным или смертельным травмам.





ВНИМАНИЕ

Этот символ предупреждает об опасной ситуации. Допущение такой ситуации может привести к травмам небольшой и средней тяжести.



УВЕДОМЛЕНИЕ



Этот символ содержит информацию о процедурах и других данных, которые не приводят к травмам.

1.2.2 Электротехнические символы



Символ	Значение
	Постоянный ток
	Переменный ток
	Постоянный и переменный ток
	Заземление Клемма заземления, которая еще до подключения уже заземлена посредством системы заземления
	Защитное заземление (PE) Клемма, которая должна быть подсоединена к заземлению перед выполнением других соединений Клеммы заземления расположены внутри и снаружи прибора <ul style="list-style-type: none"> ▪ Внутренняя клемма заземления служит для подключения защитного заземления к линии электропитания ▪ Наружная клемма заземления служит для подключения прибора к системе заземления установки

1.2.3 Справочно-информационные символы













Символ	Значение
	Беспроводная локальная сеть (WLAN) Обмен данными через беспроводную локальную сеть
	Светодиод Светодиод в выключенном положении

Символ	Значение
	Светодиод Светодиод во включенном положении
	Светодиод Светодиод мигает



1.2.4 Символы для обозначения инструментов



Символ	Значение
	Плоская отвертка
	Шестигранный ключ
	Рожковый гаечный ключ

1.2.5 Описание информационных символов

Символ	Значение
	Разрешено Обозначает разрешенные процедуры, процессы или действия.
	Предпочтительно Обозначает предпочтительные процедуры, процессы или действия.
	Запрещено Обозначает запрещенные процедуры, процессы или действия.
	Подсказка Указывает на дополнительную информацию.
	Ссылка на документацию.
	Ссылка на страницу.
	Ссылка на рисунок.
	Указание, обязательное для соблюдения.
	Серия шагов.
	Результат действия.
	Помощь в случае проблемы.
	Внешний осмотр.

1.2.6 Символы на рисунках

Символ	Значение
1, 2, 3, ...	Номера пунктов
	Серия шагов
A, B, C, ...	Виды
A-A, B-B, C-C, ...	Разделы
	Взрывоопасная зона

Символ	Значение
	Безопасная среда (невзрывоопасная зона)
	Направление потока

1.3 Документация

-  Обзор связанной технической документации
- *W@M Device Viewer* (www.endress.com/deviceviewer): введите серийный номер с заводской таблички.
 - *Приложение Endress+Hauser Operations*: введите серийный номер с заводской таблички или просканируйте двухмерный штрих-код QR-код) на заводской табличке.

 Подробный список отдельных документов и их кодов: →  220

1.3.1 Стандартная документация

Тип документа	Назначение и содержание документа
Техническое описание	Информация о технических характеристиках и комплектации прибора В документе содержатся технические характеристики прибора, а также обзор его комплектующих и дополнительного оборудования.
Краткое руководство по эксплуатации датчика	Информация по подготовке прибора к эксплуатации – часть 1 Краткое руководство по эксплуатации датчика предназначено для специалистов, ответственных за установку измерительного прибора. <ul style="list-style-type: none"> ▪ Приемка и идентификация изделия ▪ Хранение и транспортировка ▪ Монтаж
Краткое руководство по эксплуатации преобразователя	Информация по подготовке прибора к эксплуатации – часть 2 Краткое руководство по эксплуатации преобразователя предназначено для специалистов, ответственных за ввод в эксплуатацию, настройку и регулировку параметров измерительного прибора (до выполнения первого измерения). <ul style="list-style-type: none"> ▪ Описание изделия ▪ Монтаж ▪ Электрическое подключение ▪ Опции управления ▪ Системная интеграция ▪ Ввод в эксплуатацию ▪ Информация по диагностике
Описание параметров прибора	Справочник по параметрам Документ содержит подробное описание параметров меню управления Expert. Документ предназначен для лиц, работающих с прибором на протяжении всего срока службы и выполняющих его настройку.

1.3.2 Дополнительная документация для различных приборов

В зависимости от заказанного исполнения прибор поставляется с дополнительными документами: строго соблюдайте инструкции, приведенные в дополнительной документации. Дополнительная документация является неотъемлемой частью документации по прибору.

1.4 Зарегистрированные товарные знаки

FOUNDATION™ Fieldbus

Ожидающий регистрации товарный знак FieldComm Group, Остин, Техас, США.

2 Указания по технике безопасности

2.1 Требования к работе персонала

Требования к персоналу, выполняющему монтаж, ввод в эксплуатацию, диагностику и техобслуживание:

- ▶ Обученные квалифицированные специалисты должны иметь соответствующую квалификацию для выполнения конкретных функций и задач.
- ▶ Получить разрешение на выполнение данных работ от руководства предприятия.
- ▶ Ознакомиться с нормами федерального/национального законодательства.
- ▶ Перед началом работы внимательно ознакомиться с инструкциями, представленными в руководстве, с дополнительной документацией, а также с сертификатами (в зависимости от цели применения).
- ▶ Следовать инструкциям и соблюдать основные условия.

Обслуживающий персонал должен соответствовать следующим требованиям:

- ▶ Получить инструктаж и разрешение у руководства предприятия в соответствии с требованиями выполняемой задачи.
- ▶ Следовать инструкциям, представленным в данном руководстве.

2.2 Назначение

Назначение и технологическая среда

Измерительный прибор, описанный в данном кратком руководстве по эксплуатации, предназначен только для измерения расхода жидкостей с минимальной проводимостью 5 мкСм/см.

В зависимости от заказанного исполнения прибор также можно использовать для измерения в потенциально взрывоопасных, горючих, ядовитых и окисляющих средах.

Измерительные приборы, предназначенные для использования во взрывоопасных зонах, для гигиенических применений, а также для применений с повышенным риском, вызванным рабочим давлением, имеют соответствующую маркировку на заводской табличке.

Чтобы убедиться, что прибор остается в надлежащем состоянии в течение всего времени работы:

- ▶ Придерживайтесь указанного диапазона давления и температуры.
- ▶ Эксплуатируйте прибор в полном соответствии с данными на заводской табличке и общими условиями эксплуатации, приведенными в настоящем руководстве и в дополнительных документах;
- ▶ Проверьте, основываясь на данных заводской таблички, разрешено ли использовать прибор в опасных зонах (например, взрывозащита, безопасность резервуара под давлением);
- ▶ Используйте измерительный прибор только с теми средами, в отношении которых смачиваемые части прибора обладают достаточной стойкостью;
- ▶ Если измерительный прибор эксплуатируется при температуре, отличной от температуры окружающей среды, то необходимо обеспечить строгое соблюдение базовых условий, приведенных в сопутствующей документации по прибору;
→  8
- ▶ Обеспечьте постоянную защиту прибора от коррозии, вызываемой влиянием окружающей среды.

Использование не по назначению

Использование прибора не по назначению может привести к снижению уровня безопасности. Изготовитель не несет ответственности за повреждения, вызванные неправильным использованием прибора или использованием не по назначению.

⚠ ОСТОРОЖНО

Опасность разрушения в результате воздействия агрессивных, абразивных жидкостей или условий окружающей среды.

- ▶ Проверьте совместимость жидкости процесса с материалом датчика.
- ▶ Убедитесь, что все контактирующие с жидкостью материалы устойчивы к ее воздействию.
- ▶ Придерживайтесь указанного диапазона давления и температуры.

УВЕДОМЛЕНИЕ

Проверка критичных случаев:

- ▶ В отношении специальных жидкостей и жидкостей для очистки Endress+Hauser обеспечивает содействие при проверке коррозионной стойкости смачиваемых материалов, однако гарантии при этом не предоставляются, поскольку даже незначительные изменения в температуре, концентрации или степени загрязнения в условиях технологического процесса могут привести к изменению коррозионной стойкости.

Остаточные риски

⚠ ОСТОРОЖНО

Работа электронного модуля и воздействие продукта могут приводить к нагреву поверхностей. Риск получения ожога!

- ▶ При повышенной температуре жидкости обеспечьте защиту от прикосновения для предотвращения ожогов.

2.3 Техника безопасности на рабочем месте

При работе с прибором:

- ▶ в соответствии с федеральным/национальным законодательством персонал должен использовать средства индивидуальной защиты.

Во время проведения сварочных работ на трубопроводах:

- ▶ запрещается заземлять сварочный аппарат через измерительный прибор.

В случае работы с прибором мокрыми руками:

- ▶ учитывая повышенный риск поражения электрическим током, необходимо надевать перчатки.

2.4 Безопасность при эксплуатации

Опасность травмирования.

- ▶ При эксплуатации прибор должен находиться в технически исправном и отказоустойчивом состоянии.
- ▶ Ответственность за отсутствие помех при эксплуатации прибора несет оператор.

Модификация прибора

Несанкционированная модификация прибора запрещена и может привести к непредвиденным рискам.

- ▶ Если, несмотря на это, требуется модификация, обратитесь в компанию Endress +Hauser.

Ремонт

Условия непрерывной безопасности и надежности при эксплуатации:

- ▶ Проведение ремонта прибора только при наличии специального разрешения.
- ▶ Соблюдение федеральных/государственных нормативных требований в отношении ремонта электрических приборов.

- Использование только оригинальных запасных частей и аксессуаров Endress+Hauser.

2.5 Безопасность продукции

Благодаря тому, что прибор разработан в соответствии с передовой инженерно-технической практикой, он удовлетворяет современным требованиям безопасности, прошел испытания и поставляется с завода в состоянии, безопасном для эксплуатации.

Он отвечает основным стандартам безопасности и требованиям законодательства, как указано в «Декларации соответствия ЕС», и тем самым удовлетворяет требованиям нормативных документов ЕС. Endress+Hauser подтверждает указанное соответствие нанесением маркировки CE на прибор.





2.6 IT-безопасность

Гарантия изготовителя действует только при условии, что прибор смонтирован и эксплуатируется в соответствии с настоящим руководством по эксплуатации. Прибор имеет встроенные механизмы обеспечения защиты, предотвращающие внесение каких-либо непреднамеренных изменений в его настройки.

Оператор должен самостоятельно реализовать меры по IT-безопасности, дополнительно защищающие прибор и связанные с ним процессы обмена данными, в соответствии со стандартами безопасности, принятыми на конкретном предприятии.

2.7 IT-безопасность прибора

Прибор снабжен набором специальных функций, реализующих защитные меры на стороне оператора. Эти функции доступны для настройки пользователем и при правильном применении обеспечивают повышенную эксплуатационную безопасность. Обзор наиболее важных функций приведен в следующем разделе.

Функция/интерфейс	Заводские настройки	Рекомендации
Защита от записи посредством аппаратного переключателя →  13	Не активировано	Индивидуально, по результатам оценки рисков
Код доступа (действительно также для входа на веб-сервер и подключения FieldCare) →  13	Не активировано (0000)	При вводе в эксплуатацию необходимо указать индивидуальный код доступа
WLAN (опция заказа дисплея)	Активировано	Индивидуально, по результатам оценки рисков
Безопасный режим WLAN	Активировано (WPA2-PSK)	Не подлежит изменению
Условная фраза WLAN (пароль) →  13	Серийный номер	Следует назначить индивидуальную условную фразу WLAN на этапе ввода в эксплуатацию
Режим WLAN	Точка доступа	Индивидуально, по результатам оценки рисков
Веб-сервер →  14	Активировано	Индивидуально, по результатам оценки рисков
Сервисный интерфейс CDI-RJ45	–	Индивидуально, по результатам оценки рисков

2.7.1 Защита доступа на основе аппаратной защиты от записи

Доступ для записи к параметрам прибора посредством местного дисплея, веб-браузера или программного обеспечения (например, FieldCare, DeviceCare) можно деактивировать с помощью переключателя защиты от записи (DIP-переключателя на основной плате). При активированной аппаратной защите от записи параметры доступны только для чтения.

Прибор поставляется с деактивированной аппаратной защитой от записи →  128.

2.7.2 Защита от записи на основе пароля

Доступна установка различных паролей для защиты параметров прибора от записи и доступа к прибору посредством интерфейса WLAN.

- **Пользовательский код доступа**
Доступ для записи к параметрам прибора посредством местного дисплея, веб-браузера или программного обеспечения (например, FieldCare, DeviceCare). Авторизация доступа однозначно регулируется посредством индивидуального пользовательского кода доступа.
- **Пароль WLAN**
Сетевой ключ защищает соединение между устройством управления (например, портативным компьютером или планшетом) и прибором по интерфейсу WLAN, который можно заказать дополнительно.
- **Режим инфраструктуры**
Если прибор работает в режиме инфраструктуры, то пароль WLAN соответствует паролю WLAN, настроенному на стороне оператора.

Пользовательский код доступа

Доступ для записи к параметрам прибора посредством местного дисплея, веб-браузера или программного обеспечения (например, FieldCare, DeviceCare) можно защитить произвольно задаваемым пользовательским кодом доступа (→  126).

При поставке прибор не имеет кода доступа, что соответствует значению 0000 (открыт).

Пароль WLAN: работа в качестве точки доступа WLAN

Соединение между управляющим устройством (например, ноутбуком или планшетом) и прибором посредством интерфейса WLAN (→  75), который можно заказать дополнительно, защищено сетевым ключом. WLAN-аутентификация сетевого ключа соответствует стандарту IEEE 802.11.

При поставке прибора сетевой ключ устанавливается определенным образом в зависимости от конкретного прибора. Его можно изменить в разделе подменю **Настройки WLAN**, параметр параметр **Пароль WLAN** (→  119).

Режим инфраструктуры

Соединение между прибором и точкой доступа WLAN защищено посредством SSID и пароля на стороне системы. По вопросам доступа обращайтесь к соответствующему системному администратору.

Общие указания по использованию паролей

- Код доступа и сетевой ключ, установленные в приборе при поставке, следует изменить при вводе в эксплуатацию.
- При создании и управлении кодом доступа и сетевым ключом следуйте общим правилам создания надежных паролей.
- Ответственность за управление и аккуратное обращение с кодом доступа и сетевым ключом лежит на пользователе.
- Информация о настройке кода доступа и о действиях в случае утери пароля приведена в разделе "Защита от записи с помощью кода доступа" →  126

2.7.3 Доступ посредством веб-сервера

Эксплуатацию и настройку прибора можно осуществлять с помощью веб-браузера благодаря наличию встроенного веб-сервера (→  67). При этом используется соединение через сервисный интерфейс (CDI-RJ45) или интерфейс WLAN.

В поставляемых приборах веб-сервер активирован. При необходимости (например, по окончании ввода в эксплуатацию) веб-сервер можно деактивировать в меню параметр **Функциональность веб-сервера**.

Информацию о приборе и его состоянии на странице входа в систему можно скрыть. За счет этого предотвращается несанкционированный доступ к этой информации.



Подробные сведения о параметрах прибора см. в документе:
«Описание параметров прибора» →  221.

3 Описание изделия

Измерительная система состоит из преобразователя и датчика.

Прибор доступен в компактном исполнении:

Преобразователь и датчик находятся в одном корпусе.

3.1 Конструкция прибора

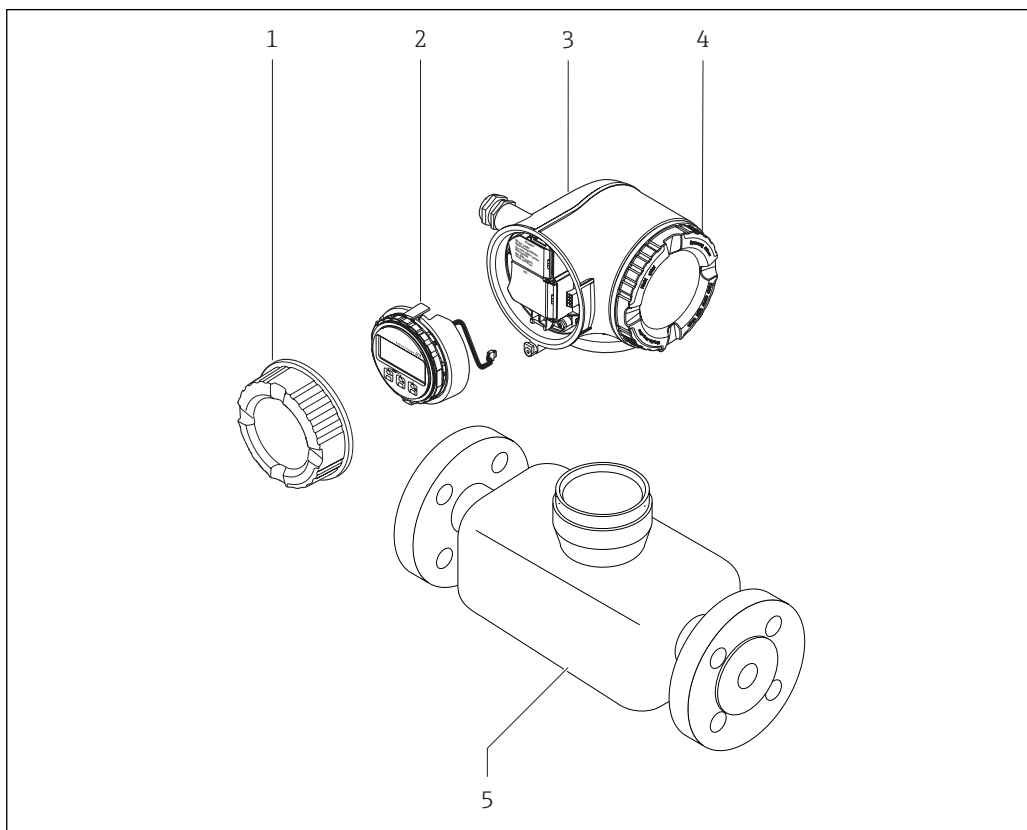

1 Важные компоненты измерительного прибора

- 1 Крышка коммутационного отсека
- 2 Модуль дисплея
- 3 Корпус первичного преобразователя
- 4 Крышка отсека электронного модуля
- 5 Датчик

4 Приемка и идентификация изделия

4.1 Приемка

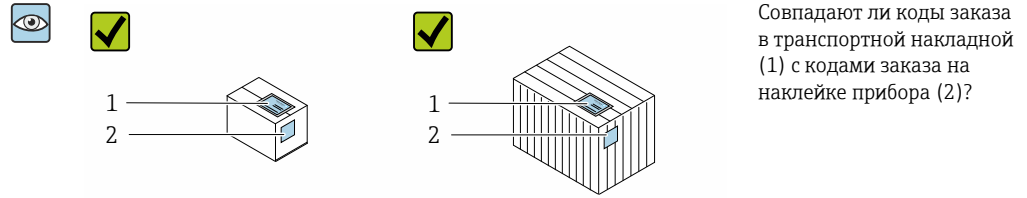

Совпадают ли коды заказа в транспортной накладной (1) с кодами заказа на наклейке прибора (2)?

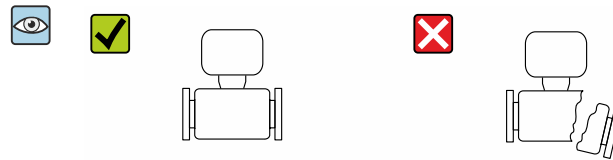
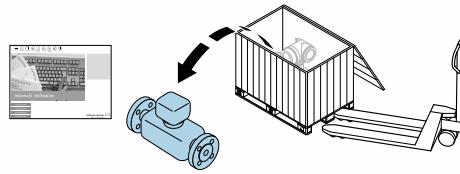

Не поврежден ли прибор?

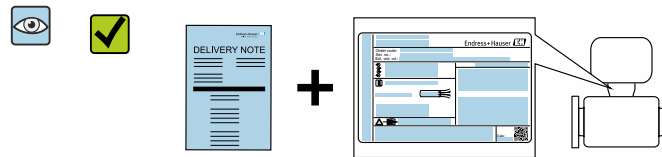

Совпадают ли данные на заводской табличке прибора с данными заказа в транспортной накладной?

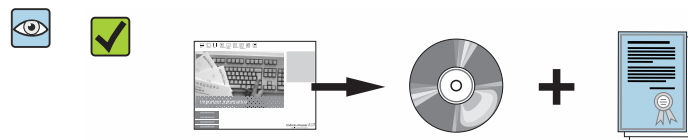

Присутствует ли папка с сопроводительными документами? Присутствует ли компакт-диск с технической документацией (опция)?



- i** При невыполнении одного из условий обратитесь в региональный офис продаж Endress+Hauser.
- Компакт-диск CD-ROM может не входить в комплект поставки некоторых вариантов исполнения прибора! Техническая документация доступна через Интернет или в *приложении Operations om Endress+Hauser*, см. раздел "Идентификация прибора" → 17.

4.2 Идентификация изделия

Для идентификации прибора доступны следующие варианты:

- Данные на заводской табличке;
- Код заказа с расшифровкой функций и характеристик прибора в накладной;
- Ввод серийных номеров, указанных на заводских табличках, в *W@M Device Viewer* (www.endress.com/deviceviewer): отображается вся информация об измерительном приборе;
- Ввод серийного номера с заводской таблички в *Endress+Hauser Operations App* или сканирование двумерного матричного кода (QR-кода) на заводской табличке с помощью *Endress+Hauser Operations App*: отображается вся информация о приборе.

Для получения информации о соответствующей технической документации см. следующие источники:

- Разделы «Дополнительная стандартная документация на прибор» →  8 и «Дополнительная документация для различных приборов» →  8;
- *W@M Device Viewer*: введите серийный номер с заводской таблички (www.endress.com/deviceviewer);
- *Приложение Operations on Endress+Hauser*: введите серийный номер с заводской таблички или просканируйте двумерный штрих-код (QR-код) на заводской табличке.

4.2.1 Заводская табличка преобразователя

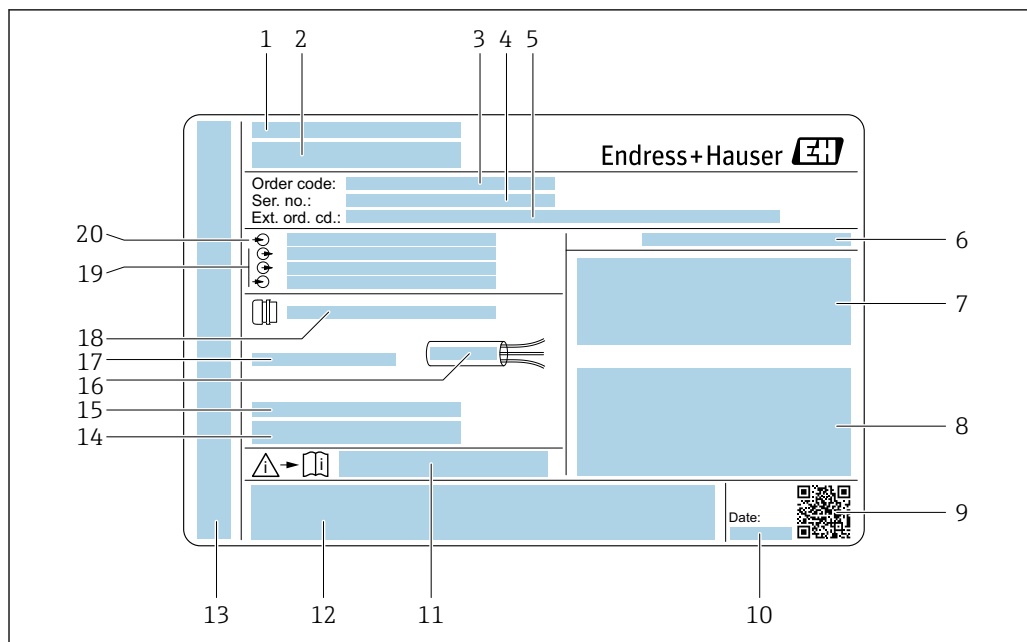

A0029192

2 Пример заводской таблички преобразователя

- 1 Место изготовления
- 2 Название преобразователя
- 3 Код заказа
- 4 Серийный номер (Ser. no.)
- 5 Расширенный код заказа (Ext. ord. cd.)
- 6 Степень защиты
- 7 Разрешения: использование во взрывоопасных зонах
- 8 Данные электрического подключения: доступные входы и выходы
- 9 Двумерный штрих-код
- 10 Дата изготовления: год-месяц
- 11 Номер дополнительных документов, связанных с обеспечением безопасности
- 12 Разрешения и сертификаты: например, маркировка CE, C-Tick
- 13 Область для степени защиты клемного отсека и отсека электронной вставки при использовании во взрывоопасных зонах
- 14 Версия микропрограммного обеспечения (FW) и версия прибора (Dev.Rev.), заводские значения
- 15 Область для размещения дополнительной информации об особых приборах
- 16 Допустимый температурный диапазон для кабеля
- 17 Допустимая температура окружающей среды (T_a)
- 18 Информация о кабельном вводе
- 19 Доступные вводы и выводы, напряжение питания
- 20 Характеристики электрического подключения, напряжение питания

4.2.2 Заводская табличка сенсора

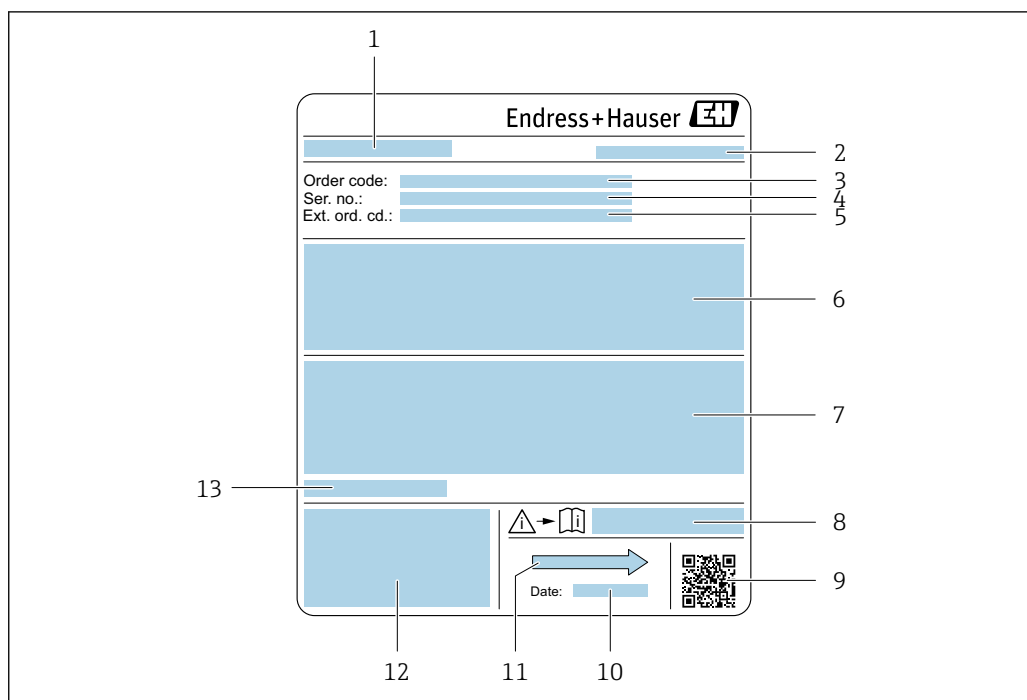

A0029205

 3 Пример заводской таблички датчика

- 1 Название датчика
- 2 Место изготовления
- 3 Код заказа
- 4 Серийный номер (Ser. no.)
- 5 Расширенный код заказа (Ext. ord. cd.)
- 6 Расход; номинальный диаметр датчика; расчетное давление; номинальное давление; давление в системе; диапазон температуры жидкости; материал футеровки и измерительных электродов
- 7 Информация о разрешении по взрывозащите, Директива по оборудованию, работающему под давлением, и степень защиты
- 8 Номер дополнительных документов, связанных с обеспечением безопасности
- 9 Двухмерный штрих-код
- 10 Дата изготовления: год-месяц
- 11 Направление потока
- 12 Маркировка CE, C-Tick
- 13 Разрешенная температура окружающей среды (T_a)



Номер заказа

Повторный заказ измерительного прибора осуществляется с использованием кода заказа.

Расширенный код заказа

- Всегда содержит тип прибора (основное изделие) и основные технические характеристики (обязательные позиции).
- Из числа дополнительных спецификаций (дополнительных характеристик) в расширенный код заказа включают только те характеристики, которые имеют отношение к обеспечению безопасности и сертификации (например, LA). При заказе дополнительных спецификаций они указываются обобщенно с использованием символа-заполнителя # (например, #LA#).
- Если в составе заказанных дополнительных технических характеристик отсутствуют характеристики, имеющие отношение к обеспечению безопасности и сертификации, они отмечаются + символом-заполнителем (например, XXXXXX-ABCDE+).

4.2.3 Символы на измерительном приборе

Символ	Значение
	ПРЕДУПРЕЖДЕНИЕ! Данный символ предупреждает о наличии опасной ситуации. Если не предотвратить эту ситуацию, она может привести к серьезной или смертельной травме.
	Ссылка на документ Ссылка на соответствующую документацию о приборе.
	Соединение с защитным заземлением Контакт, который перед подключением любого другого оборудования следует подключить к системе заземления.

5 Хранение и транспортировка

5.1 Условия хранения

Хранение должно осуществляться с учетом следующих требований:

- ▶ Храните прибор в оригинальной упаковке, обеспечивающей защиту от ударов.
- ▶ Удаление защитных крышек или колпачков, установленных на присоединениях к процессу, не допускается. Они предотвращают механическое повреждение поверхности уплотнений и проникновение загрязнений в измерительную трубку.
- ▶ Обеспечьте защиту от прямого солнечного света во избежание излишнего нагревания поверхности.
- ▶ Выберите такое место для хранения, чтобы в измерительном приборе не накапливалась влага, так как заражение грибком или бактериями может повредить внутреннюю поверхность.
- ▶ Прибор должен храниться в сухом и не содержащем пыль месте.
- ▶ Хранение на открытом воздухе не допускается.

Температура при хранении → ☰ 200

5.2 Транспортировка изделия

Транспортировать измерительный прибор к точке измерения следует в оригинальной упаковке.

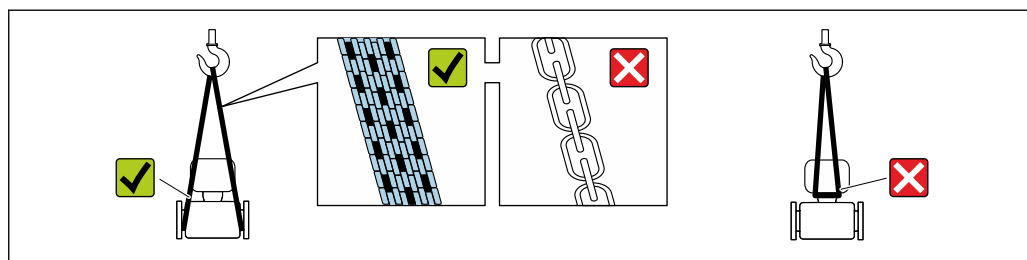

A0029252

- i** Удаление защитных крышек или колпачков, установленных на присоединениях к процессу, не допускается. Они предотвращают механическое повреждение поверхности уплотнений и проникновение загрязнений в измерительную трубку.

5.2.1 Измерительные приборы без проушин для подъема

⚠ ОСТОРОЖНО

Центр тяжести измерительного прибора находится выше точек подвеса грузоподъемных строп.

Возможность травмы из-за выскальзывания измерительного прибора.

- ▶ Закрепите измерительный прибор для предотвращения его вращения или скольжения.
- ▶ Найдите значение массы, указанное на упаковке (на наклейке).

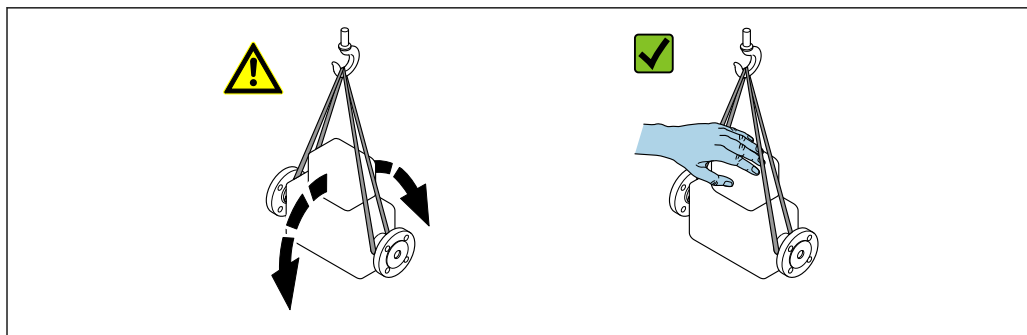

A0029214

5.2.2 Измерительные приборы с проушинами для подъема

⚠ ВНИМАНИЕ

Специальные инструкции по транспортировке приборов, оснащенных проушинами для подъема

- ▶ Для транспортировки прибора используйте только проушины для подъема, закрепленные на приборе или фланцах.
- ▶ В любой ситуации прибор должен быть закреплен не менее чем за две проушины.

5.2.3 Транспортировка с использованием вилочного погрузчика

При применении деревянных ящиков для транспортировки конструкция пола позволяет осуществлять погрузку с широкой или узкой стороны с помощью вилочного погрузчика.

⚠ ВНИМАНИЕ

Опасность повреждения магнитной катушки

- ▶ При транспортировке с помощью вилочного погрузчика не поднимайте датчик за металлический корпус.
- ▶ Это может привести к повреждению находящихся внутри магнитных катушек.

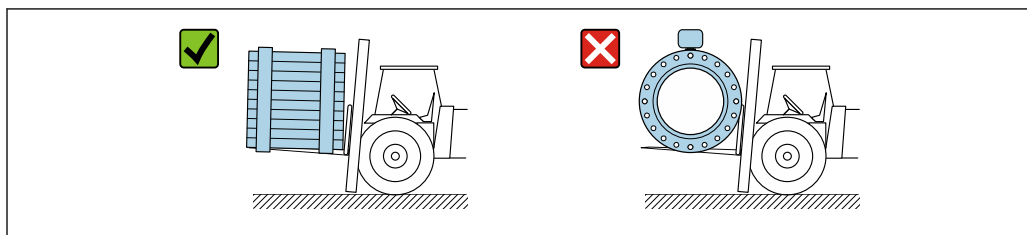

A0029319

5.3 Утилизация упаковки

Все упаковочные материалы экологически безопасны и на 100 % пригодны для вторичного использования.

- Наружная упаковка прибора:
Полимерная стретч-пленка, соответствующая директиве ЕС 2002/95/ЕС (RoHS).
- Упаковка:
 - Деревянный ящик, обработанный в соответствии с ISPM 15, что подтверждается логотипом IPPC;
 - Картонная коробка, соответствующая европейским правилам упаковки 94/62ЕС. Пригодность для повторной переработки подтверждена символом RESY.
- Материалы для перемещения и фиксации:
 - Одноразовый пластмассовый поддон
 - Пластмассовые накладки;
 - Пластмассовые клейкие полоски.
- Фильтрующий материал:
Бумажные вкладки.

6 Монтаж

6.1 Условия монтажа

6.1.1 Монтажная позиция

Место монтажа

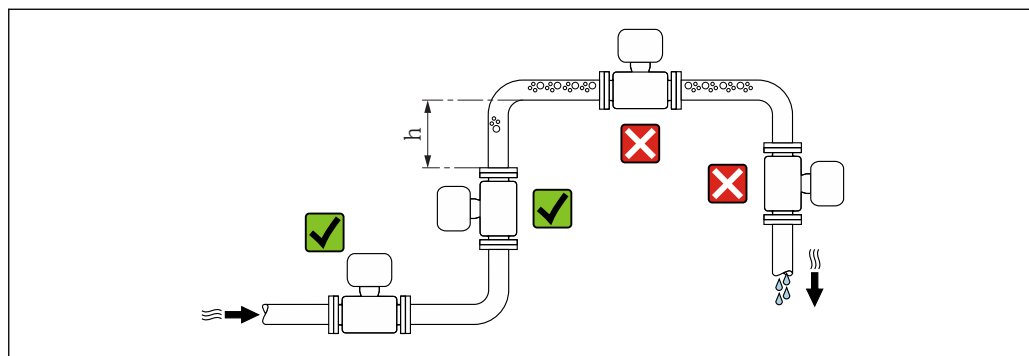

A0029343

Предпочтителен монтаж датчика в восходящей трубе. Убедитесь в том, что до следующего изгиба трубы соблюдается достаточное расстояние: $h \geq 2 \times DN$.

- i** Требования к расстоянию $h \geq 2 \times DN$ соблюдать не обязательно для кода заказа «Конструкция», опции С, Н, I.

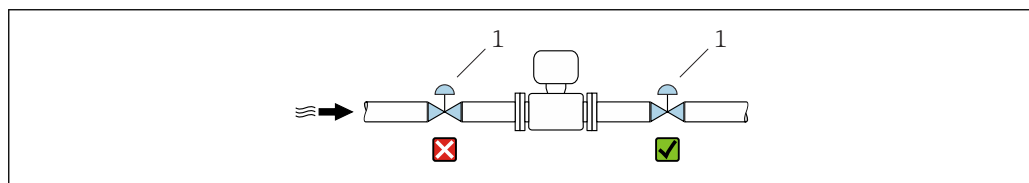

A0033017

- 4** Не рекомендуется монтаж датчика после регулирующего клапана

1 Регулирующий клапан

Монтаж в спускных трубах

В спускном трубопроводе, длина которого $h \geq 5$ м (16,4 фут), по направлению потока после датчика следует установить сифон или выпускной клапан. Эта мера позволяет предотвратить снижение давления и, соответственно, опасность повреждения измерительной трубки. Кроме того, эта мера предотвращает потерю силы нагнетания жидкости.

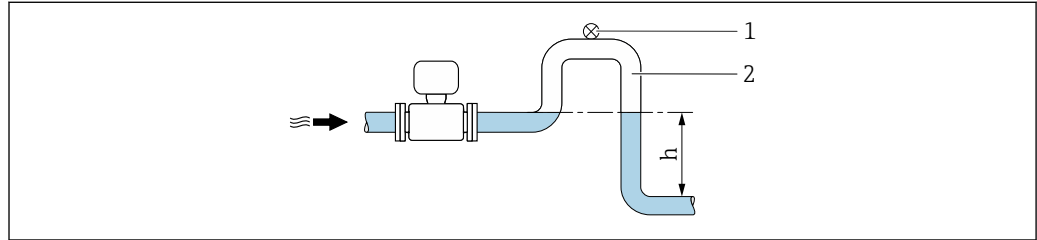

A0028981

5 Монтаж в спускном трубопроводе

- 1 Выпускной клапан
- 2 Сифон
- h Длина спускного трубопровода

Монтаж в частично заполненном трубопроводе

Для частично заполненных трубопроводов с уклоном требуется конфигурация дренажного типа.

i Требования к входному участку соблюдать не обязательно для кода заказа «Конструкция», опции C, H, I.

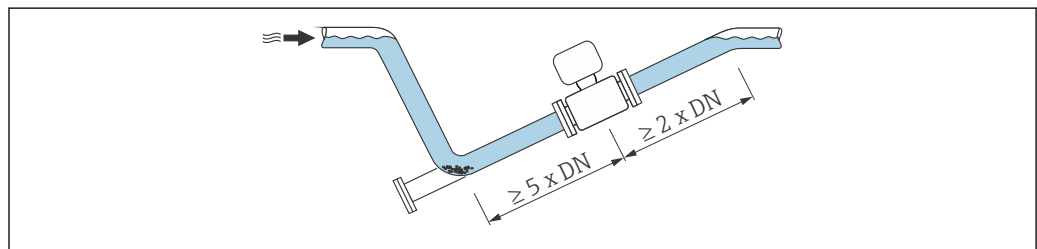

A0029257

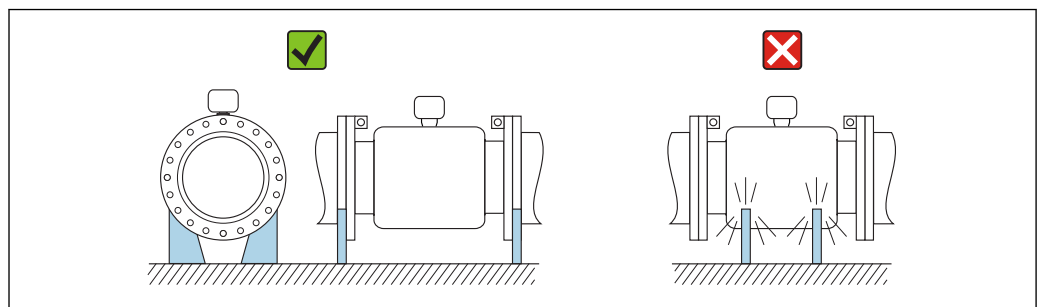

Для тяжелых датчиков $DN \geq 350$ (14 дюймов)



A0016276

Ориентация

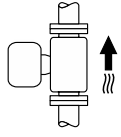
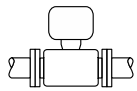
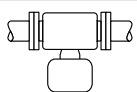
Для правильного монтажа датчика убедитесь в том, что направление стрелки на заводской табличке датчика совпадает с направлением потока измеряемой среды (в трубопроводе).

Ориентация		Рекомендуется	
A	Вертикальная ориентация	 A0015591	☑☑
B	Горизонтальная ориентация, преобразователь направлен вверх	 A0015589	☑☑ ¹⁾
C	Горизонтальная ориентация, преобразователь направлен вниз	 A0015590	☑☑ ^{2) 3)} ☒ ⁴⁾
D	Горизонтальная ориентация, преобразователь направлен вбок	 A0015592	☒

- 1) В областях применения с низкими температурами процесса возможно понижение температуры окружающей среды. Для поддержания температуры окружающей среды не ниже минимально допустимой для преобразователя рекомендуется такая ориентация прибора.
- 2) В областях применения с высокими температурами процесса возможно повышение температуры окружающей среды. Для поддержания температуры окружающей среды, не превышающей максимально допустимую для преобразователя, рекомендуется такая ориентация прибора.
- 3) Во избежание перегрева электронного модуля при резких скачках температуры (например, в ходе процессов CIP или SIP), прибор следует устанавливать преобразователем вниз.
- 4) Если активирована функция контроля заполнения трубы: контроль заполнения действует только в том случае, если корпус преобразователя направлен вверх.

Горизонтальный монтаж

- Оптимальным для измерительных электродов является горизонтальное положение. Такое расположение позволяет предотвратить кратковременную изоляцию двух измерительных электродов пузырьками воздуха, переносимыми жидкостью.
- Функция контроля заполнения трубопровода работает только в том случае, если корпус преобразователя направлен вверх. В противном случае выявление пустой или частично заполненной измерительной трубки не гарантировано.

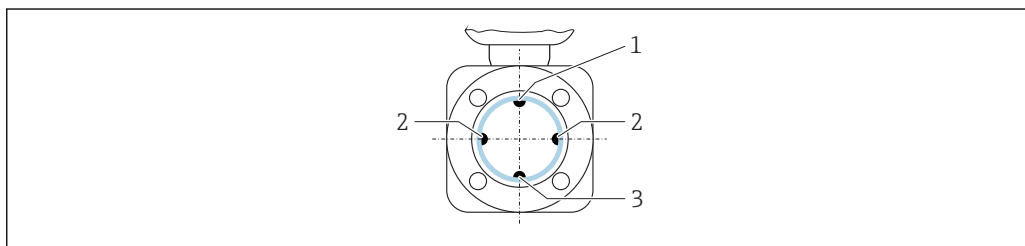

A0029344

- 1 Электрод EPD для контроля заполнения трубопровода
- 2 Измерительные электроды для распознавания сигналов
- 3 Электрод сравнения для выравнивания потенциалов

Входные и выходные участки

По возможности датчик следует устанавливать выше какой-либо арматуры по направлению потока: клапанов, тройников или колен.

Для обеспечения точности измерения необходимо выдерживать следующие длины входных и выходных участков.

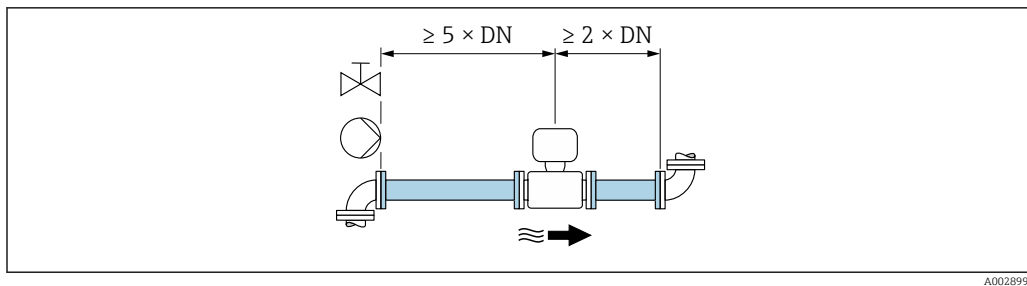

Для датчиков с кодом заказа «Конструкция» (опции С, Н, I) можно соблюдать входные и выходные участки равные 0xDN.

Размеры для установки



Данные о размерах и монтажных расстояниях прибора приведены в разделе "Механическая конструкция" документа "Техническое описание".

6.1.2 Требования на соответствие условиям окружающей среды и процесса

Диапазон температуры окружающей среды

Преобразователь	Стандартное исполнение: -40 до +60 °C (-40 до +140 °F)
Локальный дисплей	-20 до +60 °C (-4 до +140 °F), при температурах, выходящих за пределы этого диапазона, читаемость дисплея может понизиться.
Датчик	<ul style="list-style-type: none"> ▪ Материал присоединения к процессу, углеродистая сталь: -10 до +60 °C (+14 до +140 °F) ▪ Материал присоединения к процессу, нержавеющая сталь: -40 до +60 °C (-40 до +140 °F)
Футеровка	Не допускайте выхода за пределы допустимого температурного диапазона для футеровки

При эксплуатации вне помещений соблюдайте следующие правила.

- Установите измерительный прибор в затененном месте.
- Избегайте попадания прямых солнечных лучей на прибор, особенно в регионах с жарким климатом.
- Избегайте прямого воздействия погодных условий.

Давление в системе

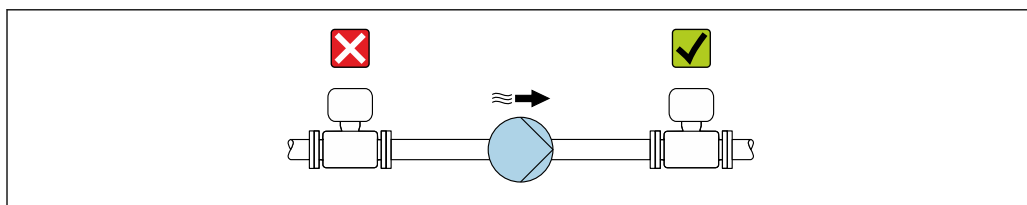

Не устанавливайте датчик на стороне всасывания насоса во избежание риска понижения давления и, следовательно, повреждения футеровки.



Кроме того, при использовании поршневых, перистальтических или диафрагменных насосов необходимо устанавливать компенсаторы пульсаций.



- Информация об устойчивости футеровки к парциальному вакууму → 202
- Информация об ударопрочности измерительной системы
- Информация о вибростойкости измерительной системы

Вибрации

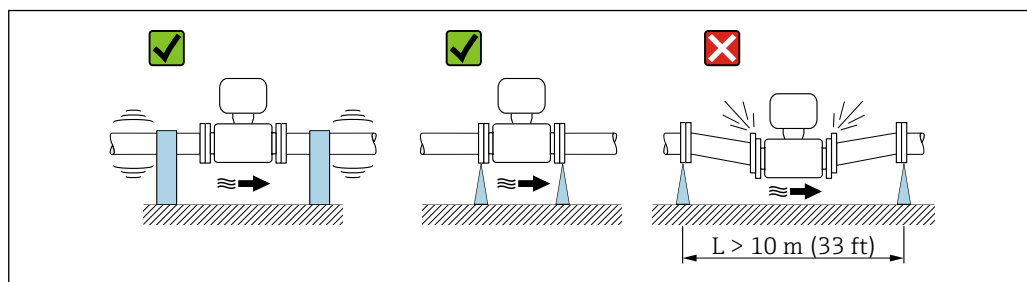

6 Меры для предотвращения вибрации прибора

При наличии особо сильных вибраций трубопровод и датчик необходимо установить на опоры и зафиксировать.

Также рекомендуется устанавливать датчик и преобразователь по отдельности.

- i** ■ Информация об ударопрочности измерительной системы
- Информация о вибростойкости измерительной системы

Теплоизоляция

При чрезмерно высокой температуре технологических жидкостей следует изолировать трубопровод с целью сокращения потерь энергии и предотвращения возможного контакта людей с горячим трубопроводом. Соблюдайте требования применимых стандартов и норм относительно изоляции трубопровода.

⚠ ОСТОРОЖНО

Перегрев электронной части по вине теплоизоляции!

- ▶ Опора корпуса используется для отвода тепла и не должна быть даже частично погружена в среду. Как максимум, изоляция датчика может доходить до верхнего края двух полусфер датчика.

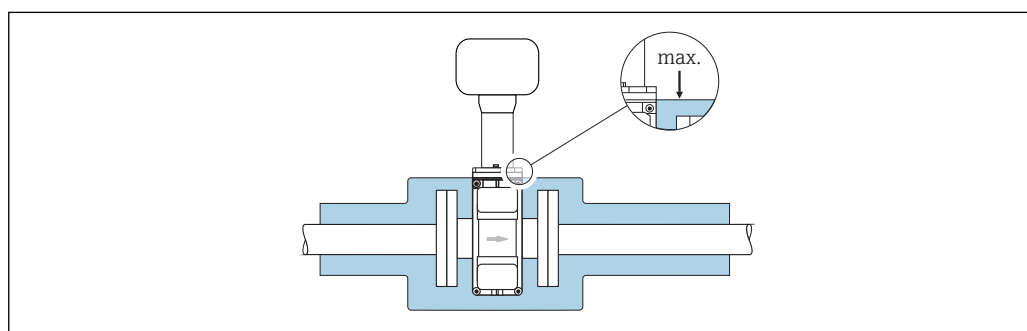

Адаптеры

Для установки сенсора в трубах большого диаметра можно использовать адаптеры DIN EN 545 (переходники с двойным фланцем). В результате при увеличении скорости потока снижается погрешность измерения медленнотекущих жидкостей. Приведенная ниже номограмма может применяться для расчета потери давления, обусловленной использованием переходников на сужение и расширение:

- i** Данная номограмма применима только для жидкостей, вязкость которых близка к вязкости воды.

1. Вычислите соотношения диаметров d/D .
2. При помощи номограммы найдите значение потери давления, исходя из скорости потока (по ходу потока после сужения) и соотношения d/D .

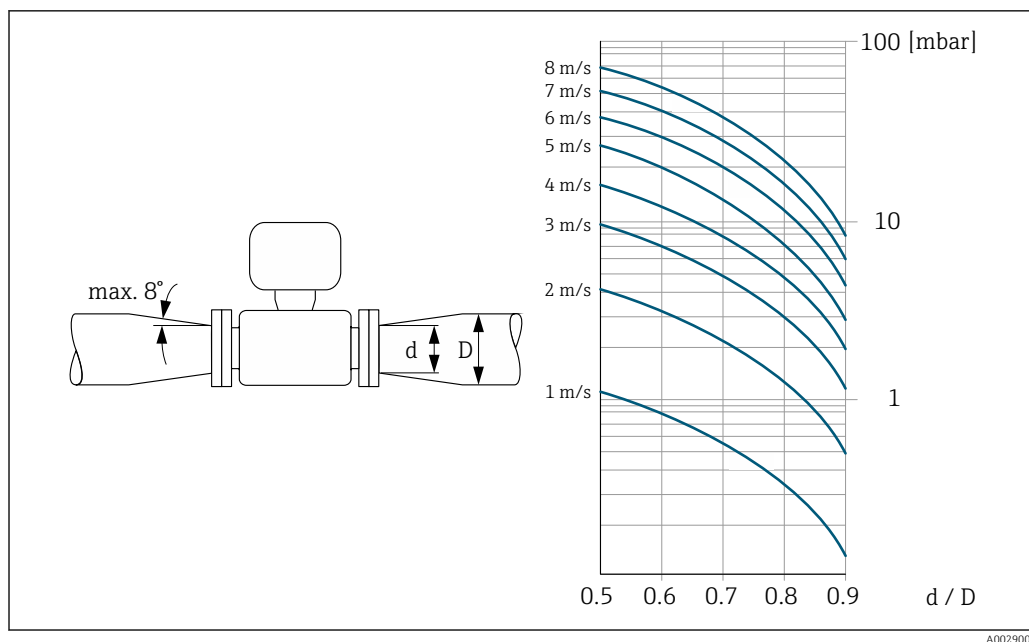

6.1.3 Специальные инструкции по монтажу

Защитный козырек

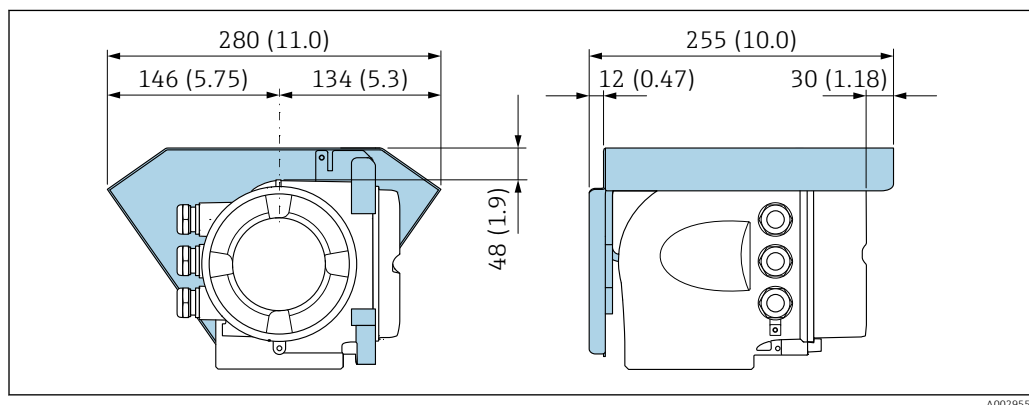

6.2 Монтаж измерительного прибора

6.2.1 Необходимые инструменты

Для датчика

Для монтажа фланцев и других присоединений к технологическому оборудованию: соответствующие монтажные инструменты

6.2.2 Подготовка измерительного прибора

1. Удалите всю оставшуюся транспортную упаковку.
2. Удалите все защитные крышки или колпаки с сенсора.
3. Снимите наклейку с крышки отсека электронного модуля.

6.2.3 Монтаж датчика

⚠ ОСТОРОЖНО

Плохое уплотнение в месте присоединения к процессу представляет опасность!

- ▶ Убедитесь в том, что внутренний диаметр прокладок больше или равен внутреннему диаметру присоединений к процессу и трубопровода.
 - ▶ Убедитесь в том, что прокладки чистые и не имеют повреждений.
 - ▶ Установите прокладки надлежащим образом.
1. Убедитесь в том, что стрелка на датчике совпадает с направлением потока среды.
 2. Для обеспечения соответствия спецификациям прибора устанавливайте измерительный прибор между фланцами трубопровода таким образом, чтобы он находился в центре той секции, где осуществляется измерение.
 3. При использовании заземляющих дисков обеспечьте соблюдение требований, приведенных в прилагаемом руководстве по монтажу.
 4. Соблюдайте предусмотренные моменты затяжки винтов → 📖 30.
 5. Установите измерительный прибор или разверните корпус преобразователя таким образом, чтобы кабельные вводы не были направлены вверх.

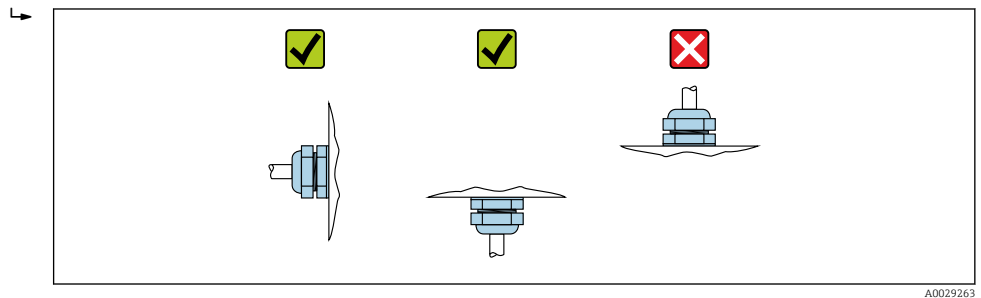

A0029263

Монтаж уплотнений

⚠ ВНИМАНИЕ

На внутренней поверхности измерительной трубы может образовываться проводящий слой!

Опасность короткого замыкания для сигнала измерения.

- ▶ Не используйте электропроводящие герметики, например, графит.

При монтаже уплотнений следуйте приведенным ниже инструкциям.

1. Уплотнения не должны выступать за пределы области поперечного сечения трубопровода.
2. Фланцы DIN: используйте только такие уплотнения, которые соответствуют стандарту DIN EN 1514-1.
3. Футеровка из твердой резины: **обязательно** используйте дополнительные уплотнения.
4. Футеровка из полиуретана: как правило, дополнительные уплотнения **не** требуются.

Монтаж кабеля заземления/заземляющих дисков

Информация о контуре заземления и подробные инструкции по монтажу при использовании заземляющих кабелей и/или дисков → 📖 46.

Моменты затяжки

Обратите внимание на следующие указания.

- Приведенные моменты затяжки винтов относятся только к смазанной резьбе и к трубам, не подверженным растягивающему напряжению.
- Затягивать винты следует одинаково и поочередно по диагонали.
- Чрезмерная затяжка винтов может привести к деформации поверхности уплотнений или их повреждению.



Номинальные моменты затяжки винтов → 35

Максимальные моменты затяжки винтов

Максимальные моменты затяжки винтов по EN 1092-1 (DIN 2501)

Номинальный диаметр		Номинальное давление (бар)	Винты (мм)	Толщина фланца (мм)	Макс. момент затяжки винтов (Н·м)		
(мм)	(дюйм)				HG	PUR	PTFE
25	1	PN 40	4 × M12	18	–	15	26
32	–	PN 40	4 × M16	18	–	24	41
40	1 ½	PN 40	4 × M16	18	–	31	52
50	2	PN 40	4 × M16	20	48	40	65
65 ¹⁾	–	PN 16	8 × M16	18	32	27	44
65	–	PN 40	8 × M16	22	32	27	44
80	3	PN 16	8 × M16	20	40	34	53
		PN 40	8 × M16	24	40	34	53
100	4	PN 16	8 × M16	20	43	36	57
		PN 40	8 × M20	24	59	50	79
125	–	PN 16	8 × M16	22	56	48	75
		PN 40	8 × M24	26	83	71	112
150	6	PN 16	8 × M20	22	74	63	99
		PN 40	8 × M24	28	104	88	137
200	8	PN 10	8 × M20	24	106	91	141
		PN 16	12 × M20	24	70	61	94
		PN 25	12 × M24	30	104	92	139
250	10	PN 10	12 × M20	26	82	71	110
		PN 16	12 × M24	26	98	85	132
		PN 25	12 × M27	32	150	134	201
300	12	PN 10	12 × M20	26	94	81	126
		PN 16	12 × M24	28	134	118	179
		PN 25	16 × M27	34	153	138	204
350	14	PN 6	12 × M20	22	111	120	–
		PN 10	16 × M20	26	112	118	–
		PN 16	16 × M24	30	152	165	–
		PN 25	16 × M30	38	227	252	–

Номинальный диаметр		Номинальное давление (бар)	Винты (мм)	Толщина фланца (мм)	Макс. момент затяжки винтов (Н·м)		
(мм)	(дюйм)				HG	PUR	PTFE
400	16	PN 6	16 × M20	22	90	98	-
		PN 10	16 × M24	26	151	167	-
		PN 16	16 × M27	32	193	215	-
		PN 25	16 × M33	40	289	326	-
450	18	PN 6	16 × M20	22	112	126	-
		PN 10	20 × M24	28	153	133	-
		PN 16	20 × M27	40	198	196	-
		PN 25	20 × M33	46	256	253	-
500	20	PN 6	20 × M20	24	119	123	-
		PN 10	20 × M24	28	155	171	-
		PN 16	20 × M30	34	275	300	-
		PN 25	20 × M33	48	317	360	-
600	24	PN 6	20 × M24	30	139	147	-
		PN 10	20 × M27	28	206	219	-
600	24	PN 16	20 × M33	36	415	443	-
600	24	PN 25	20 × M36	58	431	516	-
700	28	PN 6	24 × M24	24	148	139	-
		PN 10	24 × M27	30	246	246	-
		PN 16	24 × M33	36	278	318	-
		PN 25	24 × M39	46	449	507	-
800	32	PN 6	24 × M27	24	206	182	-
		PN 10	24 × M30	32	331	316	-
		PN 16	24 × M36	38	369	385	-
		PN 25	24 × M45	50	664	721	-
900	36	PN 6	24 × M27	26	230	637	-
		PN 10	28 × M30	34	316	307	-
		PN 16	28 × M36	40	353	398	-
		PN 25	28 × M45	54	690	716	-
1000	40	PN 6	28 × M27	26	218	208	-
		PN 10	28 × M33	34	402	405	-
		PN 16	28 × M39	42	502	518	-
		PN 25	28 × M52	58	970	971	-
1200	48	PN 6	32 × M30	28	319	299	-
		PN 10	32 × M36	38	564	568	-
		PN 16	32 × M45	48	701	753	-
1400	-	PN 6	36 × M33	32	430	-	-
		PN 10	36 × M39	42	654	-	-
		PN 16	36 × M45	52	729	-	-
1600	-	PN 6	40 × M33	34	440	-	-
		PN 10	40 × M45	46	946	-	-

Номинальный диаметр		Номинальное давление (бар)	Винты (мм)	Толщина фланца (мм)	Макс. момент затяжки винтов (Н·м)		
(мм)	(дюйм)				HG	PUR	PTFE
		PN 16	40 × M52	58	1007	-	-
1800	72	PN 6	44 × M36	36	547	-	-
		PN 10	44 × M45	50	961	-	-
		PN 16	44 × M52	62	1108	-	-
2000	-	PN 6	48 × M39	38	629	-	-
		PN 10	48 × M45	54	1047	-	-
		PN 16	48 × M56	66	1324	-	-
2200	-	PN 6	52 × M39	42	698	-	-
		PN 10	52 × M52	58	1217	-	-
2400	-	PN 6	56 × M39	44	768	-	-
		PN 10	56 × M52	62	1229	-	-

1) Размер по EN 1092-1 (не DIN 2501).

Максимальные моменты затяжки винтов по ASME B16.5

Номинальный диаметр		Номинальное давление [фнт/кв. дюйм]	Винты [дюйм]	Макс. момент затяжки винтов			
[мм]	[дюйм]			HG		PUR	
				[Н·м]	[фунт · фут]	[Н·м]	[фунт · фут]
25	1	Класс 150	4 × ½	-	-	7	5
25	1	Класс 300	4 × 5/8	-	-	8	6
40	1 ½	Класс 150	4 × ½	-	-	10	7
40	1 ½	Класс 300	4 × ¾	-	-	15	11
50	2	Класс 150	4 × 5/8	35	26	22	16
50	2	Класс 300	8 × 5/8	18	13	11	8
80	3	Класс 150	4 × 5/8	60	44	43	32
80	3	Класс 300	8 × ¾	38	28	26	19
100	4	Класс 150	8 × 5/8	42	31	31	23
100	4	Класс 300	8 × ¾	58	43	40	30
150	6	Класс 150	8 × ¾	79	58	59	44
150	6	Класс 300	12 × ¾	70	52	51	38
200	8	Класс 150	8 × ¾	107	79	80	59
250	10	Класс 150	12 × 7/8	101	74	75	55
300	12	Класс 150	12 × 7/8	133	98	103	76
350	14	Класс 150	12 × 1	135	100	158	117
400	16	Класс 150	16 × 1	128	94	150	111
450	18	Класс 150	16 × 1 1/8	204	150	234	173
500	20	Класс 150	20 × 1 1/8	183	135	217	160
600	24	Класс 150	20 × 1 ¼	268	198	307	226

Максимальные моменты затяжки винтов по JIS B2220

Номинальный диаметр [мм]	Номинальное давление [бар]	Винты [мм]	Макс. момент затяжки винтов [Н·м]	
			HG	PUR
25	10К	4 × M16	–	19
25	20К	4 × M16	–	19
32	10К	4 × M16	–	22
32	20К	4 × M16	–	22
40	10К	4 × M16	–	24
40	20К	4 × M16	–	24
50	10К	4 × M16	40	33
50	20К	8 × M16	20	17
65	10К	4 × M16	55	45
65	20К	8 × M16	28	23
80	10К	8 × M16	29	23
80	20К	8 × M20	42	35
100	10К	8 × M16	35	29
100	20К	8 × M20	56	48
125	10К	8 × M20	60	51
125	20К	8 × M22	91	79
150	10К	8 × M20	75	63
150	20К	12 × M22	81	72
200	10К	12 × M20	61	52
200	20К	12 × M22	91	80
250	10К	12 × M22	100	87
250	20К	12 × M24	159	144
300	10К	16 × M22	74	63
300	20К	16 × M24	138	124

Максимальные моменты затяжки винтов по AWWA C207, Класс D

Номинальный диаметр		Винты [дюйм]	Макс. момент затяжки винтов			
[мм]	[дюйм]		HG		PUR	
			[Н·м]	[фунт · фут]	[Н·м]	[фунт · фут]
700	28	28 × 1 ¼	247	182	292	215
750	30	28 × 1 ¼	287	212	302	223
800	32	28 × 1 ½	394	291	422	311
900	36	32 × 1 ½	419	309	430	317
1000	40	36 × 1 ½	420	310	477	352
–	42	36 × 1 ½	528	389	518	382
–	48	44 × 1 ½	552	407	531	392
–	54	44 × 1 ¾	730	538	–	–
–	60	52 × 1 ¾	758	559	–	–

Номинальный диаметр		Винты [дюйм]	Макс. момент затяжки винтов			
[мм]	[дюйм]		HG		PUR	
			[Н·м]	[фунт · фут]	[Н·м]	[фунт · фут]
-	66	52 × 1 ¾	946	698	-	-
-	72	60 × 1 ¾	975	719	-	-
-	78	64 × 2	853	629	-	-
-	84	64 × 2	931	687	-	-
-	90	64 × 2 ¼	1048	773	-	-

Максимальные моменты затяжки винтов по AS 2129, Таблица E

Номинальный диаметр (мм)	Винты (мм)	Макс. момент затяжки винтов (Н·м)	
		HG	PUR
50	4 × M16	32	-
80	4 × M16	49	-
100	8 × M16	38	-
150	8 × M20	64	-
200	8 × M20	96	-
250	12 × M20	98	-
300	12 × M24	123	-
350	12 × M24	203	-
400	12 × M24	226	-
450	16 × M24	226	-
500	16 × M24	271	-
600	16 × M30	439	-
700	20 × M30	355	-
750	20 × M30	559	-
800	20 × M30	631	-
900	24 × M30	627	-
1000	24 × M30	634	-
1200	32 × M30	727	-

Максимальные моменты затяжки винтов по AS 4087, PN 16

Номинальный диаметр (мм)	Винты (мм)	Макс. момент затяжки винтов (Н·м)	
		HG	PUR
50	4 × M16	32	-
80	4 × M16	49	-
100	4 × M16	76	-
150	8 × M20	52	-
200	8 × M20	77	-
250	8 × M20	147	-
300	12 × M24	103	-
350	12 × M24	203	-

Номинальный диаметр (мм)	Винты (мм)	Макс. момент затяжки винтов (Н·м)	
		HG	PUR
375	12 × M24	137	–
400	12 × M24	226	–
450	12 × M24	301	–
500	16 × M24	271	–
600	16 × M27	393	–
700	20 × M27	330	–
750	20 × M30	529	–
800	20 × M33	631	–
900	24 × M33	627	–
1000	24 × M33	595	–
1200	32 × M33	703	–

Номинальные моменты затяжки винтов

Номинальные моменты затяжки винтов по EN 1092-1 (DIN 2501); рассчитаны согласно EN 1591-1:2014 для фланцев по EN 1092-1:2013

Номинальный диаметр		Номинальное давление (бар)	Винты (мм)	Толщина фланца (мм)	Номинальный момент затяжки винтов (Н·м)		
(мм)	(дюйм)				HG	PUR	PTFE
1000	40	PN 6	28 × M27	38	175	185	–
		PN 10	28 × M33	44	350	360	–
		PN 16	28 × M39	59	630	620	–
		PN 25	28 × M52	63	1300	1290	–
1200	48	PN 6	32 × M30	42	235	250	–
		PN 10	32 × M36	55	470	480	–
		PN 16	32 × M45	78	890	900	–
1400	–	PN 6	36 × M33	56	300	–	–
		PN 10	36 × M39	65	600	–	–
		PN 16	36 × M45	84	1050	–	–
1600	–	PN 6	40 × M33	63	340	–	–
		PN 10	40 × M45	75	810	–	–
		PN 16	40 × M52	102	1420	–	–
1800	72	PN 6	44 × M36	69	430	–	–
		PN 10	44 × M45	85	920	–	–
		PN 16	44 × M52	110	1600	–	–
2000	–	PN 6	48 × M39	74	530	–	–
		PN 10	48 × M45	90	1040	–	–
		PN 16	48 × M56	124	1900	–	–
2200	–	PN 6	52 × M39	81	580	–	–
		PN 10	52 × M52	100	1290	–	–
2400	–	PN 6	56 × M39	87	650	–	–
		PN 10	56 × M52	110	1410	–	–

Номинальные моменты затяжки винтов по JIS B2220

Номинальный диаметр (мм)	Номинальное давление (бар)	Винты (мм)	Номинальный момент затяжки винтов (Н·м)	
			HG	PUR
350	10K	16 × M22	109	109
	20K	16 × M30×3	217	217
400	10K	16 × M24	163	163
	20K	16 × M30×3	258	258
450	10K	16 × M24	155	155
	20K	16 × M30×3	272	272
500	10K	16 × M24	183	183
	20K	16 × M30×3	315	315
600	10K	16 × M30	235	235
	20K	16 × M36×3	381	381
700	10K	16 × M30	300	300
750	10K	16 × M30	339	339

6.2.4 Поворот корпуса преобразователя

Для обеспечения доступа к клеммному отсеку или модулю дисплея можно повернуть корпус преобразователя.

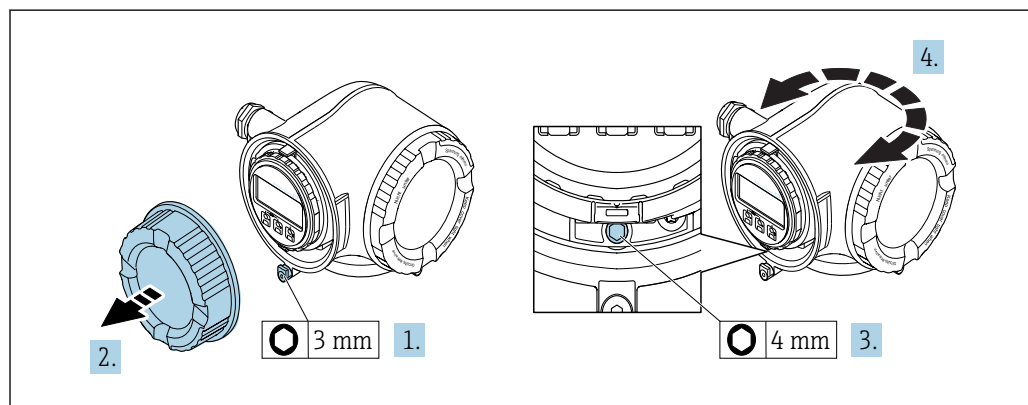

1. В зависимости от исполнения прибора: освободите зажим крышки клеммного отсека.
2. Отверните крышку клеммного отсека.
3. Ослабьте крепежный винт.
4. Поверните корпус в требуемое положение.
5. Плотно затяните зажимной винт.
6. Заверните крышку клеммного отсека
7. В зависимости от исполнения прибора: зафиксируйте зажим крышки клеммного отсека.

6.2.5 Поворот дисплея

Для улучшения читаемости и повышения удобства модуль дисплея можно повернуть.

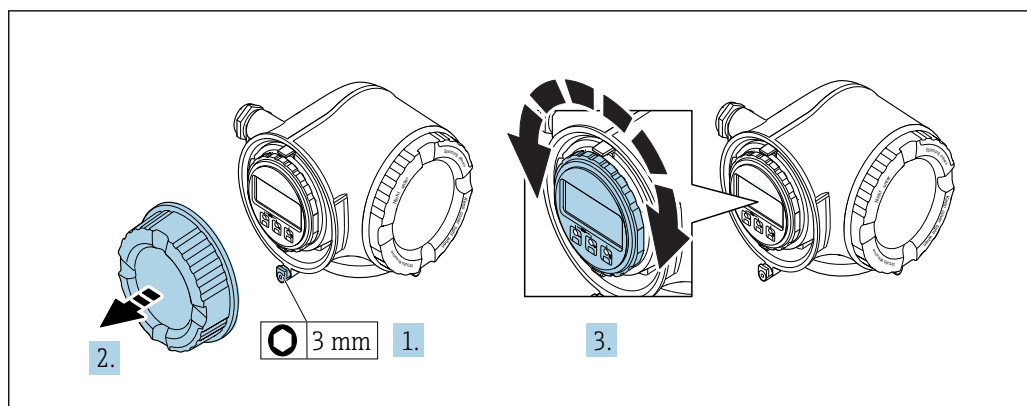

A0030035

1. В зависимости от исполнения прибора: освободите зажим крышки клеммного отсека.
2. Отверните крышку клеммного отсека.
3. Поверните дисплей в требуемое положение: макс. $8 \times 45^\circ$ в любом направлении.
4. Закрутите крышку клеммного отсека.
5. В зависимости от исполнения прибора: зафиксируйте зажим крышки клеммного отсека.

6.3 Проверка после монтажа

Не поврежден ли прибор (внешний осмотр)?	<input type="checkbox"/>
Измерительный прибор соответствует техническим характеристикам точки измерения? Например: <ul style="list-style-type: none"> ▪ Температура процесса ▪ Рабочее давление (см. раздел «Кривые зависимости температура/давление» документа «Техническая информация») ▪ Температура окружающей среды ▪ Диапазон измерения 	<input type="checkbox"/>
Выбрана правильная ориентация датчика ? <ul style="list-style-type: none"> ▪ Соответствие типу датчика ▪ Соответствие температуре технологической среды ▪ Соответствие свойствам технологической среды (выделение газов, содержание твердых частиц) 	<input type="checkbox"/>
Стрелка на заводской табличке датчика соответствует направлению потока жидкости в трубопроводе ?	<input type="checkbox"/>
Правильная ли маркировка и идентификация точки измерения (внешний осмотр)?	<input type="checkbox"/>
Должным ли образом прибор защищен от осадков и прямых солнечных лучей?	<input type="checkbox"/>
Затянуты ли крепежные винты с соответствующим моментом затяжки?	<input type="checkbox"/>

7 Электрическое подключение

УВЕДОМЛЕНИЕ

На данном измерительном приборе не предусмотрен встроенный автоматический выключатель.

- ▶ Поэтому необходимо обеспечить наличие подходящего реле или автоматического выключателя питания для быстрого отключения линии электроснабжения от сети.
- ▶ Измерительный прибор снабжен предохранителем; тем не менее, при монтаже системы необходимо предусмотреть дополнительную защиту от чрезмерного тока (макс. 10 А).

7.1 Условия подключения

7.1.1 Необходимые инструменты

- Для кабельных вводов: используйте соответствующие инструменты
- Для крепежного зажима: шестигранный ключ 3 мм
- Устройство для зачистки проводов
- При использовании многожильных кабелей: инструмент для обжима втулок на концах проводов
- Для отсоединения кабеля от клемм: шлицевая отвертка ≤ 3 мм (0,12 дюйм)

7.1.2 Требования к соединительному кабелю

Соединительные кабели, предоставляемые заказчиком, должны соответствовать следующим требованиям.

Электрическая безопасность

В соответствии с применимыми федеральными/национальными нормами.

Кабель защитного заземления

Кабель $\geq 2,08$ мм² (14 AWG)

Сопротивление заземления должно быть меньше 1 Ом.

Разрешенный диапазон температуры

- Необходимо соблюдать инструкции по монтажу, которые применяются в стране установки.
- Кабели должны быть пригодны для работы при предполагаемой минимальной и максимальной температуре.

Кабель питания

Подходит стандартный кабель.

Сигнальный кабель

FOUNDATION Fieldbus

Витой двужильный экранированный кабель.



Для получения дополнительной информации о планировании и установке сетей FOUNDATION Fieldbus см. следующие документы:

- Руководство по эксплуатации «Обзор FOUNDATION Fieldbus» (BA00013S)
- Руководство по FOUNDATION Fieldbus
- МЭК 61158-2 (MBP)

Токовый выход 0/4...20 мА

Подходит стандартный кабель.

Импульсный/частотный /релейный выход

Подходит стандартный кабель.

Релейный выход

Подходит стандартный кабель.

Токовый вход 0/4...20 мА

Подходит стандартный кабель.

Входной сигнал состояния

Подходит стандартный кабель.

Диаметр кабеля

- Поставляемые кабельные вводы:
M20 × 1,5 с кабелем диаметром 6 до 12 мм (0,24 до 0,47 дюйм).
- Пружинные клеммы: пригодны для обычных жил и жил с наконечниками.
Площадь поперечного сечения проводника: 0,2 до 2,5 мм² (24 до 12 AWG).

Требования к соединительному кабелю – блок выносного дисплея DKX001

Соединительный кабель, опционально

Кабель поставляется в зависимости от опции заказа.

- Код заказа для измерительного прибора: код заказа **030** «Дисплей, управление», опция **O**
или
- Код заказа для измерительного прибора: код заказа **030** «Дисплей, управление», опция **M**
и
- Код заказа для DKX001: код заказа **040** «Кабель», опция **A, B, D, E**.

Стандартный кабель	Кабель ПВХ 2 × 2 × 0,34 мм ² (22 AWG) с общим экраном (2 витых пары с разделением)
Огнестойкость	В соответствии с DIN EN 60332-1-2
Устойчивость к воздействию масел	В соответствии с DIN EN 60811-2-1
Экранирование	Луженая медная оплетка, оптическое покрытие ≥ 85 %
Емкость: жила/экран	≤ 200 пФ/м
L/R	≤ 24 мкГн/Ом
Доступная длина кабеля	5 м (15 фут)/10 м (35 фут)/20 м (65 фут)/30 м (100 фут)
Рабочая температура	При монтаже в стационарном положении: -50 до +105 °C (-58 до +221 °F); с сохранением подвижности кабеля: -25 до +105 °C (-13 до +221 °F)

Стандартный кабель – кабель под потребности заказчика

Кабель не входит в комплект поставки и должен обеспечиваться заказчиком (макс. до 300 м (1 000 фут)) для следующих опций заказа:

Код заказа для DKX001: код заказа **040** для опции «Кабель» **1** «Нет, обеспечивается заказчиком, макс. 300 м»

В качестве соединительного кабеля можно использовать стандартный кабель.

Стандартный кабель	4 жилы (2 пары); витые с общим экраном
Экранирование	Луженая медная оплетка, оптическое покрытие $\geq 85\%$
Емкость: жила/экран	Максимум 1 000 нФ для зоны 1, класс I, раздел 1
L/R	Максимум 24 мкГн/Ом для зоны 1, класс I, раздел 1
Длина кабеля	Максимум 300 м (1 000 фут), см. следующую таблицу



Поперечное сечение	Макс. длина кабеля для эксплуатации в невзрывоопасных зонах, взрывоопасных зонах, зона 2, класс I, раздел 2, взрывоопасных зонах, зона 1, класс I, раздел 1
0,34 мм ² (22 AWG)	80 м (270 фут)
0,50 мм ² (20 AWG)	120 м (400 фут)
0,75 мм ² (18 AWG)	180 м (600 фут)
1,00 мм ² (17 AWG)	240 м (800 фут)
1,50 мм ² (15 AWG)	300 м (1 000 фут)

7.1.3 Назначение клемм

Преобразователь: сетевое напряжение, вход/выходы

Назначение клемм входов и выходов зависит от конкретного заказанного исполнения прибора. Описание назначения клемм конкретного прибора располагается на наклейке в крышке клеммного отсека.

Сетевое напряжение		Вход/выход 1		Вход/выход 2		Вход/выход 3	
1 (+)	2 (-)	26 (A)	27 (B)	24 (+)	25 (-)	22 (+)	23 (-)
Назначение клемм прибора: наклейка на клеммной крышке.							

 Назначение клемм дистанционного дисплея и устройства управления →  46.

7.1.4 Разъемы прибора

 Разъемы приборов запрещается использовать во взрывоопасных зонах!

Код заказа «Вход; выход 1», опция SA «FOUNDATION Fieldbus»

Код заказа «Электроподключение»	Кабельный ввод/соединение	
	2	3
M, 3, 4, 5	Разъем на кабель 7/8 дюйма	-

7.1.5 Назначение контактов разъема прибора

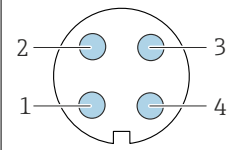
	Кон такт	Назначение	Кодировка	Разъем/гнездо
	1	+	Сигнал +	A
2	-	Сигнал -		
3		Заземление		
4		Не присвоено		

7.1.6 Экранирование и заземление

Оптимальная электромагнитная совместимость (ЭМС) системы Fieldbus обеспечивается только в том случае, если компоненты системы, в частности кабели, экранированы, причем экран должен максимально покрывать компонент. Идеальное покрытие экрана составляет 90 %.

1. Для обеспечения оптимальной электромагнитной защиты следует выполнить как можно более частое подключение экрана к базовому заземлению.
2. В целях взрывозащиты рекомендуется применять распределенное заземление.

Для выполнения обоих требований в системе Fieldbus возможны три разных типа экранирования:

- Экранирование на обоих концах;
- Одностороннее экранирование со стороны питания с емкостной оконечной нагрузкой на полевом приборе;
- Одностороннее экранирование со стороны питания.

На основе опыта можно утверждать, что наилучшие результаты по электромагнитной совместимости достигаются, как правило, в случае монтажа с экраном только на одном конце на стороне подачи напряжения (без емкостной оконечной нагрузки на полевом приборе). Для работы без ограничений при наличии электромагнитных помех необходимо принять соответствующие меры с точки зрения проводных подключений к вводам. Эти меры учтены в конструкции прибора. При этом гарантируется функционирование под воздействием переменных помех согласно NAMUR NE21.

1. Во время монтажа соблюдайте национальные требования и правила в отношении монтажа.
2. При наличии значительной разности потенциалов между различными точками заземления:
Подключайте непосредственно к базовому заземлению только одну точку экрана.
3. В системах без выравнивания потенциалов:
Экран кабеля системы Fieldbus должен быть заземлен только с одной стороны, например на блоке питания Fieldbus или на барьере искрозащиты.

УВЕДОМЛЕНИЕ

В системах без выравнивания потенциалов многократное заземление экрана кабеля вызывает уравнивательные токи промышленной частоты!

Повреждение экрана шины.

- ▶ Для заземления экран шины необходимо подключать только к местному заземлению или защитному заземлению с одного конца.
- ▶ Неподключенный экран необходимо изолировать.

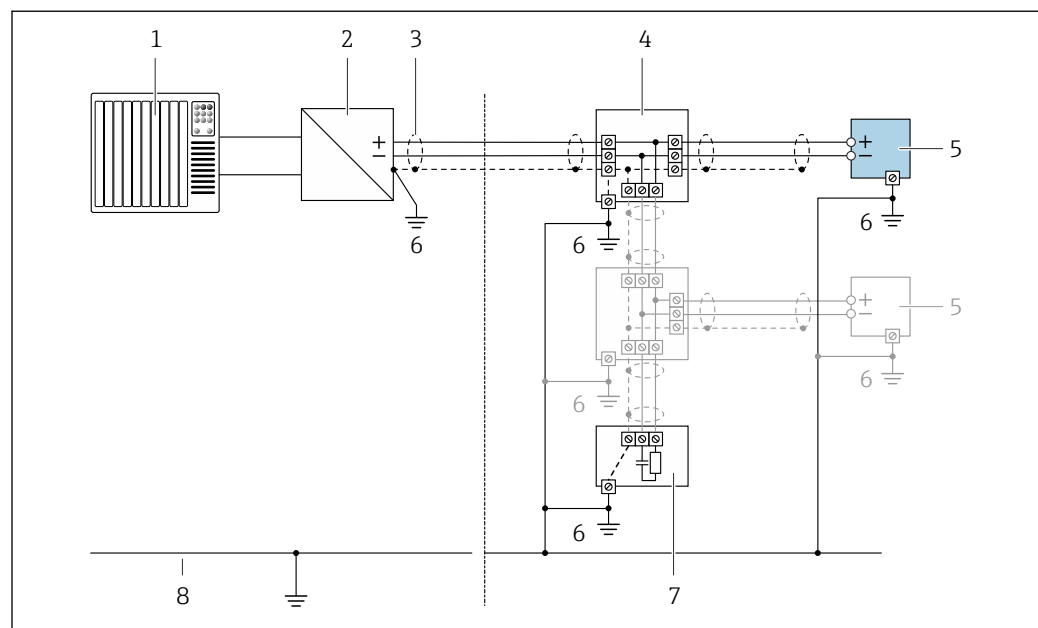

A0028768

7 Пример подключения для FOUNDATION Fieldbus

- 1 Система управления (например, ПЛК)
- 2 Стабилизатор питания (FOUNDATION Fieldbus)
- 3 Экран кабеля: для выполнения требований по ЭМС необходимо заземление экрана кабеля с обоих концов; соблюдайте спецификацию кабелей
- 4 Т-образная распределительная коробка
- 5 Измерительный прибор
- 6 Местное заземление
- 7 Оконечная нагрузка шины
- 8 Проводник выравнивания потенциалов

7.1.7 Подготовка измерительного прибора

УВЕДОМЛЕНИЕ

Недостаточное уплотнение корпуса!

Возможно существенное снижение технической надежности измерительного прибора.

- ▶ Используйте подходящие кабельные уплотнители, соответствующие требуемой степени защиты.

1. Если установлена заглушка, удалите ее.
2. При поставке измерительного прибора без кабельных уплотнений: Подберите подходящее кабельное уплотнение для соответствующего соединительного кабеля.
3. При поставке измерительного прибора с кабельными уплотнениями: См. требования к соединительному кабелю →  38.

7.2 Подключение измерительного прибора

УВЕДОМЛЕНИЕ

Ограничение электрической безопасности в результате некорректного подключения!

- ▶ Работа по электрическому подключению должна выполняться только квалифицированными специалистами.
- ▶ Обеспечьте соблюдение федеральных/национальных норм и правил.
- ▶ Обеспечьте соблюдение местных правил техники безопасности на рабочем месте.
- ▶ Перед подсоединением дополнительных кабелей всегда подключайте сначала защитное заземление ⊕.
- ▶ При использовании в потенциально взрывоопасных средах изучите информацию, приведенную для прибора в специальной документации по взрывозащите.

7.2.1 Подключение преобразователя

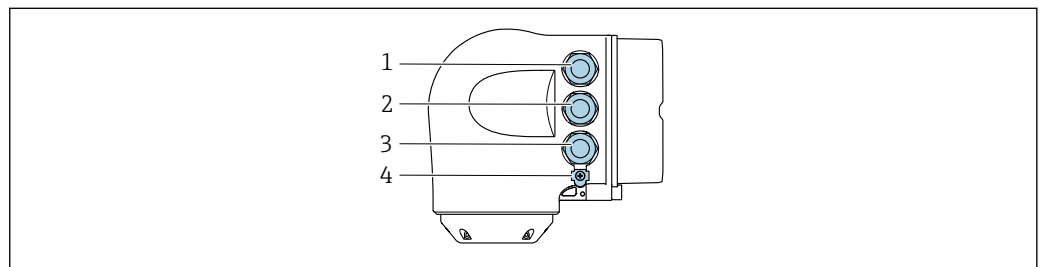

A0026781

- 1 Подключение клеммы для сетевого напряжения
- 2 Подключение клеммы для передачи сигнала, ввод/вывод
- 3 Подключение клеммы для передачи сигнала, ввод/вывод или для подключения к сети через сервисный интерфейс (CDI-RJ45); опционально: подключение внешней антенны WLAN или дистанционного дисплея и устройства управления DKX001
- 4 Защитное заземление (PE)

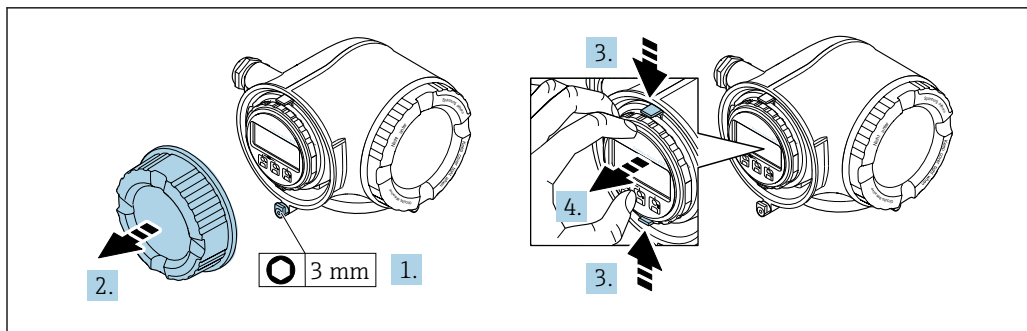

A0029813

1. Ослабьте зажим крышки клеммного отсека.
2. Отверните крышку клеммного отсека.
3. Сожмите выступы держателя модуля дисплея.
4. Снимите держатель модуля дисплея.

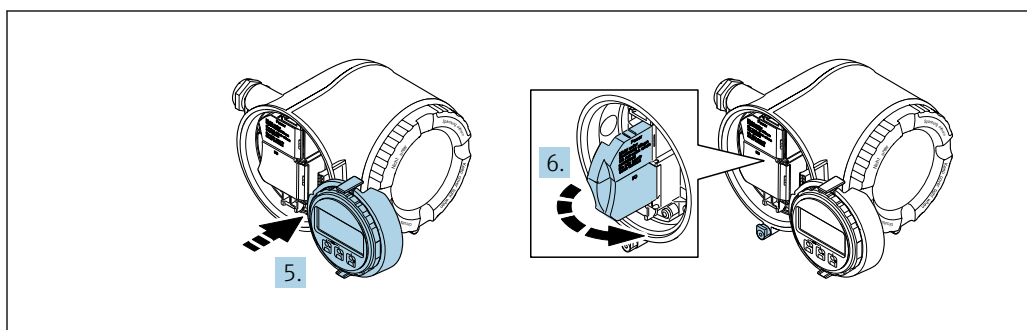

A0029814

5. Присоедините держатель к краю отсека электронного модуля.
6. Откройте крышку клеммного отсека.

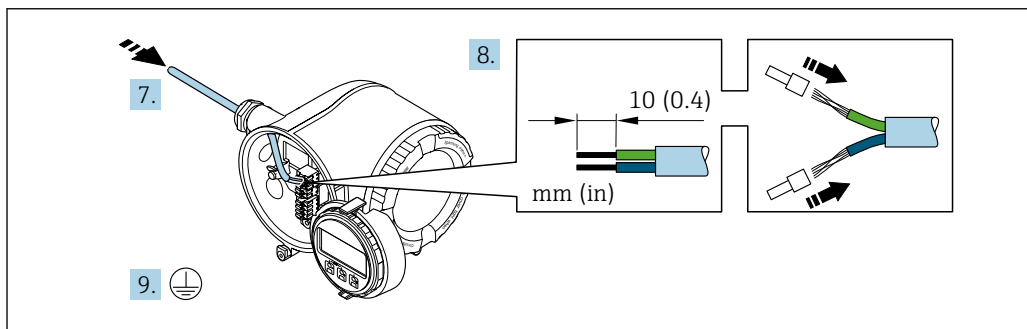

A0029815

7. Протолкните кабель через кабельный ввод. Чтобы обеспечить непроницаемое уплотнение, не удаляйте уплотнительное кольцо из кабельного ввода.
8. Зачистите концы проводов. При использовании многожильных кабелей закрепите на концах обжимные втулки .
9. Подключите защитное заземление.

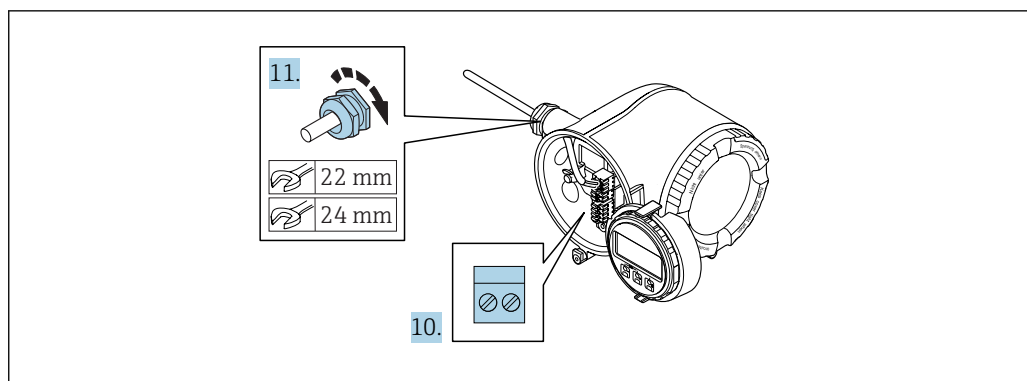

A0029816

10. Подсоедините кабель в соответствии с назначением клемм .
 - ↳ **Назначение контактов сигнального кабеля:** Назначение контактов данного прибора приведено на наклейке, находящейся на крышке клеммного отсека.
 - Назначение контактов питания:** Наклейка на крышке клеммного отсека или → 41.
11. Плотно затяните кабельные вводы.
 - ↳ На этом процесс подключения кабеля завершен.
12. Закройте крышку клеммного отсека.
13. Установите держатель модуля дисплея в отсек электронного модуля.
14. Закрутите крышку клеммного отсека.
15. Затяните зажим крышки клеммного отсека.

Отсоединение кабеля

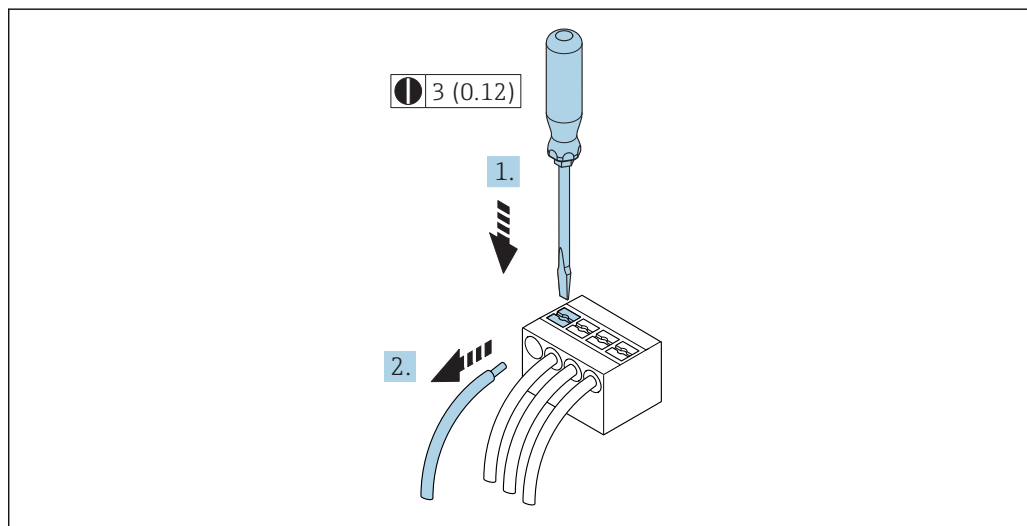

A0029598

8 Единица измерения, мм (дюйм)

1. Для отсоединения кабеля от клеммы разожмите проем между двумя отверстиями клеммы с помощью шлицевой отвертки,
2. одновременно вытягивая кабель из клеммы.

7.2.2 Подключение дистанционного дисплея и устройства управления DKX001

i Дистанционный дисплей и устройство управления DKX001 доступны в качестве опции → 182.

- Если дистанционный дисплей и устройство управления DKX001 заказываются непосредственно с измерительным прибором, последний всегда поставляется с фальш-панелью. В этом случае индикация или управление на преобразователе невозможны.
- В случае заказа оборудования по отдельности дистанционный дисплей и устройство управления DKX001 будет невозможно подключить одновременно с имеющимся дисплеем измерительного прибора. К преобразователю можно будет одновременно подключить только один дисплей или устройство управления.

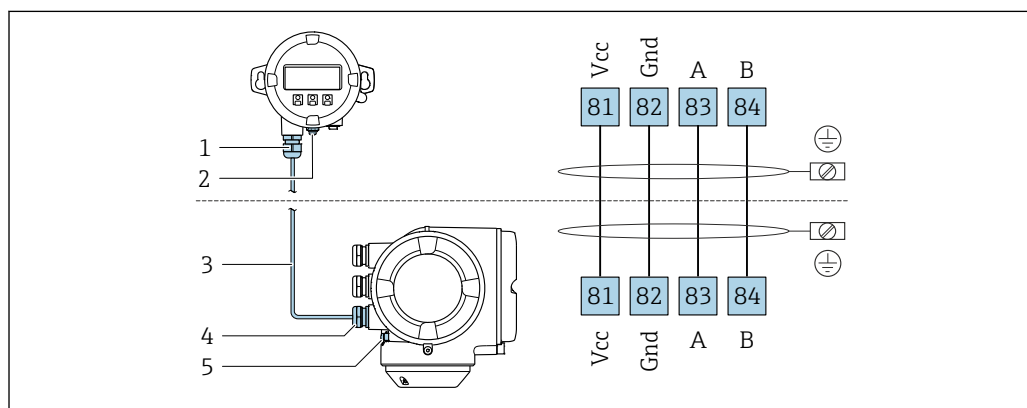

A0027518

- 1 Дистанционный дисплей и устройство управления DKX001
- 2 Защитное заземление (PE)
- 3 Соединительный кабель
- 4 Измерительный прибор
- 5 Защитное заземление (PE)

7.3 Обеспечение выравнивания потенциалов

7.3.1 Требования

⚠ ВНИМАНИЕ

Повреждение электрода может стать причиной полного отказа прибора!

- ▶ Одинаковый электрический потенциал жидкости и датчика
- ▶ Внутренние требования компании относительно заземления
- ▶ Требования к материалу трубопровода и заземлению

7.3.2 Пример подключения, стандартный сценарий

Металлический заземленный трубопровод

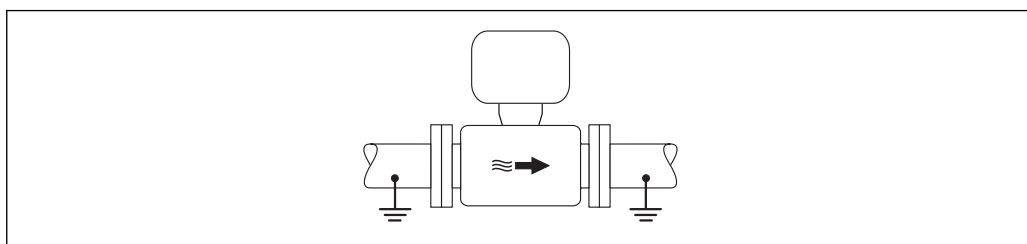

A0016315

9 Выравнивание потенциалов с использованием измерительной трубки

7.3.3 Пример подключения в специальных условиях

Металлический трубопровод без изоляции и заземления

Этот метод подключения также применяется в ситуациях, когда:

- Неприменим обычный метод выравнивания потенциалов
- Присутствуют уравнительные токи

Заземляющий кабель	Медный провод, площадь сечения не менее 6 мм ² (0,0093 дюйм ²)
---------------------------	---

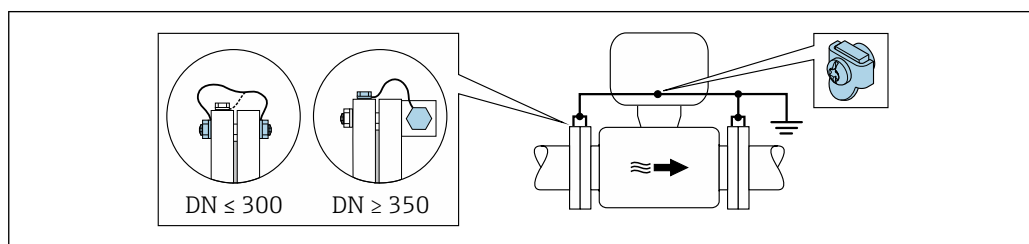

A0029338

10 Выравнивание потенциалов с использованием клеммы заземления и фланцев трубы

1. Соедините оба фланца датчика с фланцем трубы с помощью кабеля заземления и заземлите их.
2. Для DN ≤ 300 (12 дюймов): Присоедините заземляющий кабель непосредственно к проводящему покрытию фланца на датчике и закрепите его винтами фланца.
3. Для DN ≥ 350 (14 дюймов): Присоедините заземляющий кабель непосредственно к металлическому транспортировочному кронштейну. Соблюдайте установленные моменты затяжки винтов: см. краткое руководство по эксплуатации датчика.
4. Соедините корпус клеммного отсека преобразователя или датчика с заземлением с помощью предусмотренной для этого заземляющей клеммы.

Пластиковый трубопровод или трубопровод с изолирующим покрытием

Этот метод подключения также применяется в ситуациях, когда:

- Неприменим обычный метод выравнивания потенциалов
- Присутствуют уравнительные токи

Заземляющий кабель	Медный провод, площадь сечения не менее 6 мм ² (0,0093 дюйм ²)
---------------------------	---

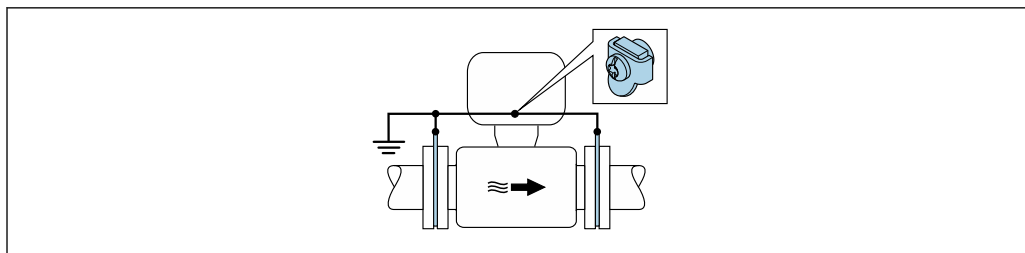

A0029339

11 Выравнивание потенциалов с помощью заземляющей клеммы и заземляющих дисков

1. Соедините заземляющие диски с заземляющей клеммой с помощью заземляющего кабеля.
2. Соедините заземляющие диски с заземляющей клеммой.

Трубопровод с катодной защитой

Этот метод соединения используется только при соблюдении двух следующих условий:

- Труба выполнена из металла, без футеровки или с электропроводящей футеровкой
- Катодная защита входит в состав средств индивидуальной защиты

Заземляющий кабель	Медный провод, площадь сечения не менее 6 мм^2 ($0,0093 \text{ дюйм}^2$)
---------------------------	--

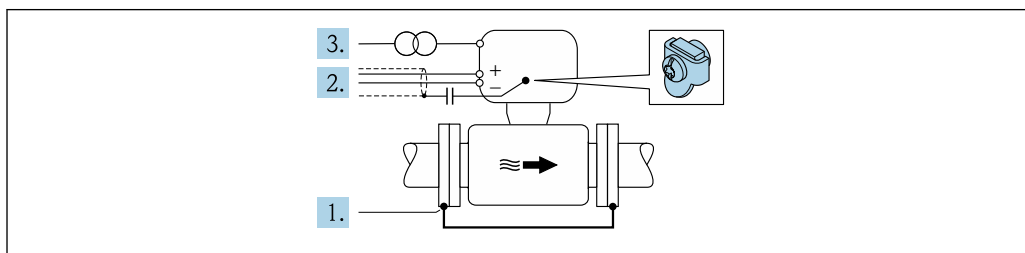

A0029340

Предварительное условие: датчик должен быть установлен в трубе таким образом, чтобы была обеспечена электрическая изоляция.

1. Соедините два фланца трубы друг с другом с помощью заземляющего кабеля.
2. Проведите экран сигнального кабеля через конденсатор.
3. Подключите измерительный прибор к электропитанию в буферном режиме через защитное устройство (изолирующий трансформатор).

7.4 Специальные инструкции по подключению

7.4.1 Примеры подключения

FOUNDATION Fieldbus

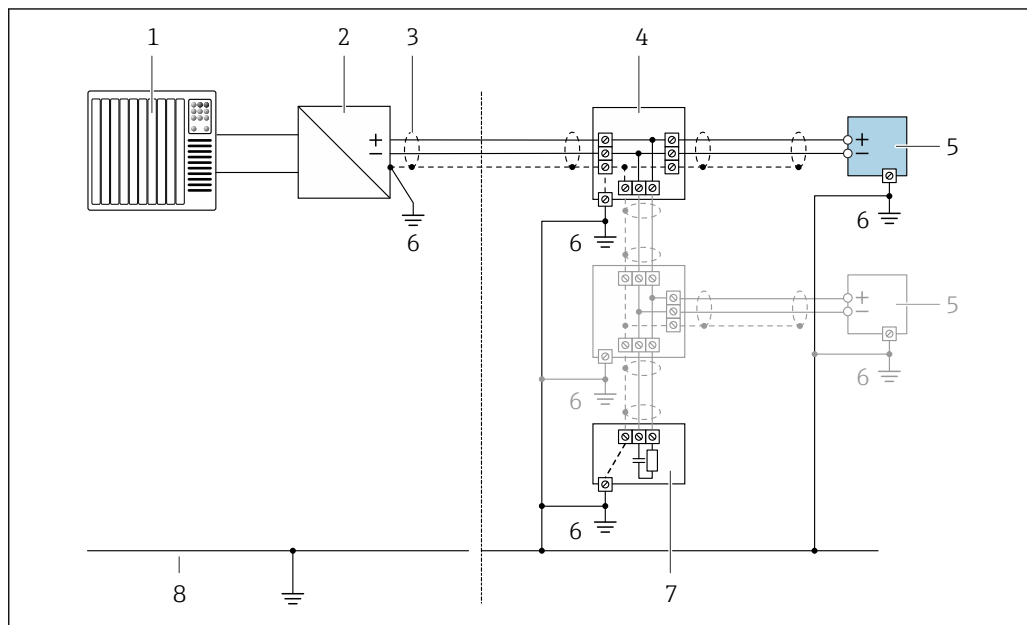

12 Пример подключения для FOUNDATION Fieldbus

- 1 Система управления (например, ПЛК)
- 2 Стабилизатор напряжения (FOUNDATION Fieldbus)
- 3 Экран кабеля заземляется с одного конца. Для выполнения требований по ЭМС необходимо заземление экрана кабеля с обоих концов; соблюдайте спецификацию кабелей
- 4 Распределитель/Т-box
- 5 Измерительный прибор
- 6 Местное заземление
- 7 Оконечная нагрузка шины
- 8 Провод системы выравнивания потенциалов

Токовый выход 4–20 мА

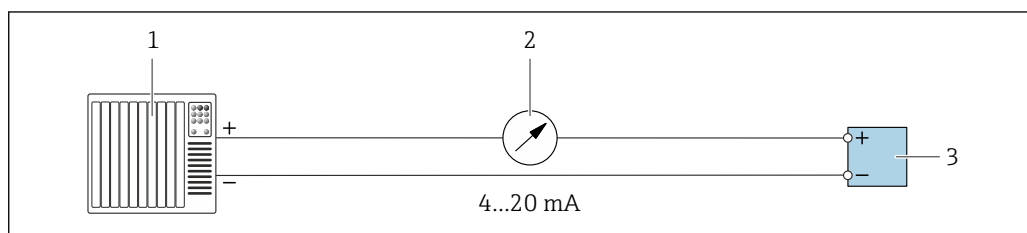

13 Пример подключения для токового выхода 4–20 мА (активного)

- 1 Система автоматизации с токовым входом (например, ПЛК)
- 2 Аналоговый блок индикации; не допускайте превышения максимальной нагрузки
- 3 Преобразователь

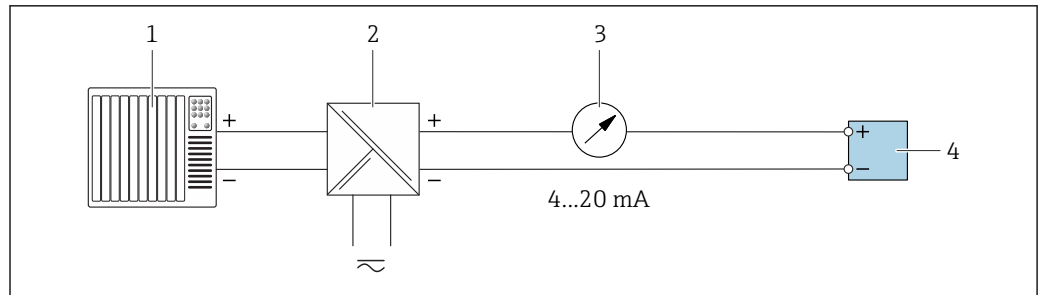

A0028759

14 Пример подключения для токового выхода 4–20 мА (пассивного)

- 1 Система автоматизации с токовым входом (например, ПЛК)
- 2 Активный барьер искрозащиты для электропитания (например, RN221N)
- 3 Аналоговый блок индикации; не допускайте превышения максимальной нагрузки
- 4 Преобразователь

Импульсный/частотный выход

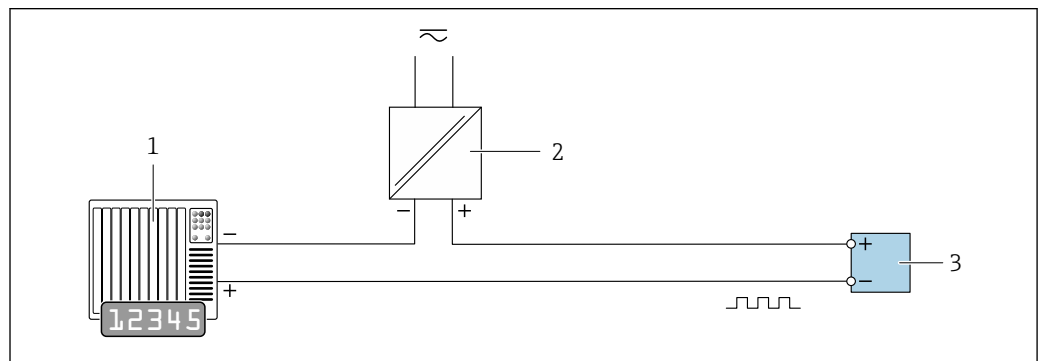

A0028761

15 Пример подключения для импульсного/частотного выхода (пассивного)

- 1 Система автоматизации с импульсным/частотным входом (например, ПЛК)
- 2 Источник питания
- 3 Преобразователь: соблюдайте требования к входным значениям → 192

Релейный выход

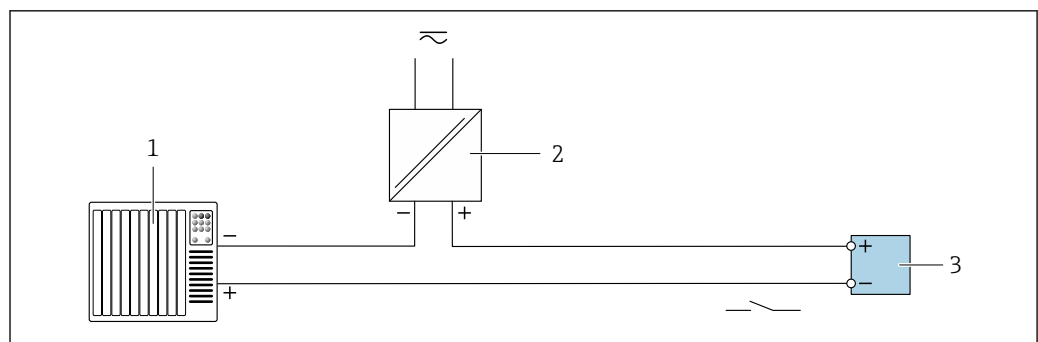

A0028760

16 Пример подключения для релейного выхода (пассивного)

- 1 Система автоматизации с релейным входом (например, ПЛК)
- 2 Источник питания
- 3 Преобразователь: соблюдайте требования к входным значениям → 192

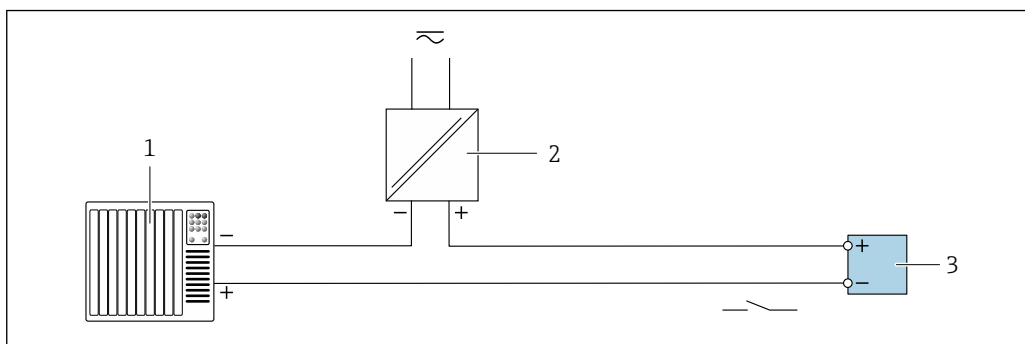
Релейный выход

A0028760

▣ 17 Пример подключения релейного выхода (пассивного)

- 1 Система автоматизации с релейным выходом (например, ПЛК)
- 2 Источник питания
- 3 Преобразователь: соблюдайте требования к входным значениям → 193

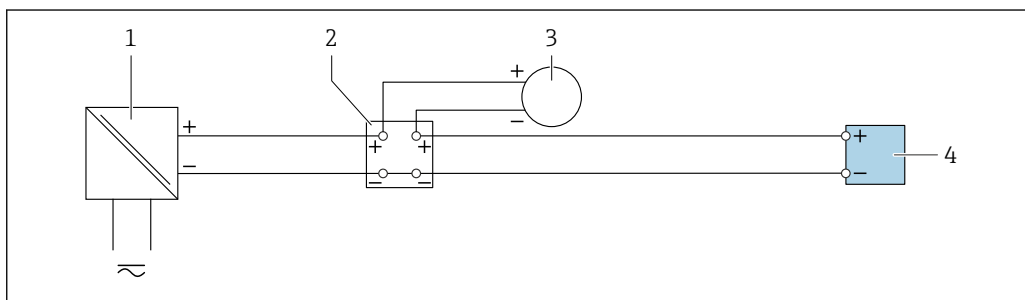
Токовый вход

A0028915

▣ 18 Пример подключения для токового входа 4–20 мА

- 1 Источник питания
- 2 Клеммная коробка
- 3 Внешний измерительный прибор (например, для считывания значений давления или температуры)
- 4 Преобразователь

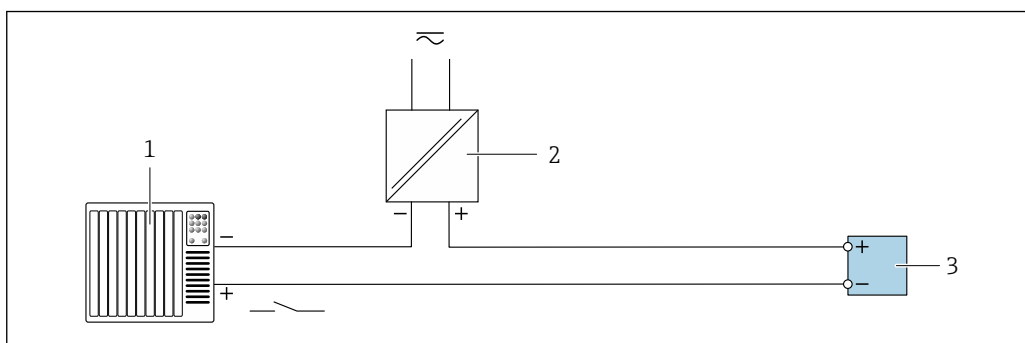
Входной сигнал состояния

A0028764

▣ 19 Пример подключения для входного сигнала состояния

- 1 Система автоматизации с выходом для сигнала состояния (например, ПЛК)
- 2 Источник питания
- 3 Преобразователь

7.5 Обеспечение степени защиты

Измерительный прибор соответствует всем требованиям по степени защиты IP66/67, тип изоляции 4X.

Для гарантированного обеспечения степени защиты IP66/67 (тип изоляции 4X) после электрического подключения выполните следующие действия.

1. Убедитесь в том, что уплотнения корпуса чистые и закреплены правильно.
2. При необходимости просушите, очистите или замените уплотнения.
3. Затяните все винты на корпусе и прикрутите крышки.
4. Плотно затяните кабельные уплотнения.
5. Во избежание проникновения влаги через кабельный ввод примите следующие меры.

Проложите кабель с образованием провисающей петли («водяной ловушки») перед кабельным вводом.

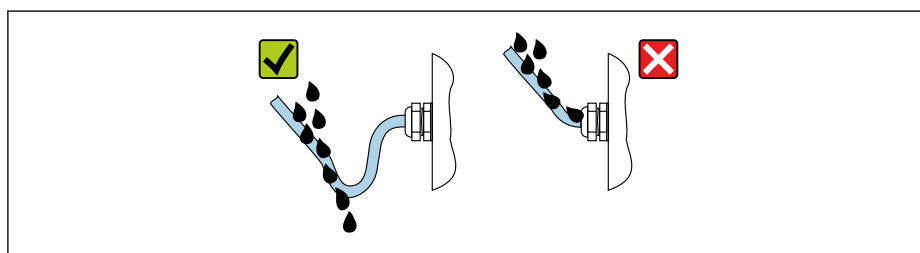

A0029278

6. Вставьте заглушки в неиспользуемые кабельные вводы.

7.6 Проверка после подключения

Измерительный прибор или кабели не повреждены (внешний осмотр)?	<input type="checkbox"/>
Используемые кабели соответствуют требованиям ?	<input type="checkbox"/>
Кабели уложены надлежащим образом (без натяжения)?	<input type="checkbox"/>
Все кабельные уплотнения установлены, плотно затянуты и герметичны? Кабель оснащен петлей для обеспечения водоотвода → 52?	<input type="checkbox"/>
При наличии сетевого напряжения: отображаются ли значения на дисплее?	<input type="checkbox"/>
Правильно ли выполнен контур выравнивания потенциалов ?	<input type="checkbox"/>

8 Опции управления

8.1 Обзор опций управления

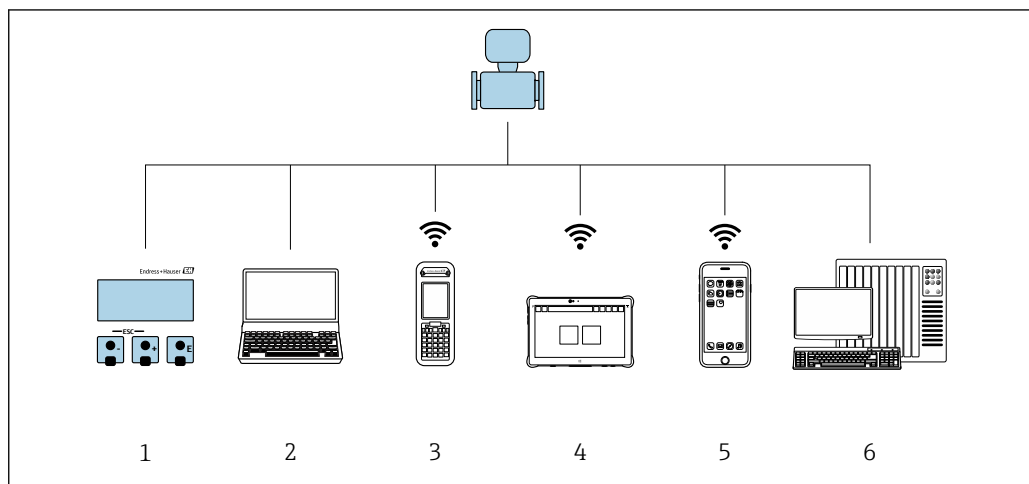



A0034513

- 1 Локальное управление с помощью дисплея
- 2 Компьютер с веб-браузером (например, Internet Explorer) или программным обеспечением (например, FieldCare, DeviceCare, AMS Device Manager, SIMATIC PDM)
- 3 Field Xpert SFX350 или SFX370
- 4 Field Xpert SMT70
- 5 Портативный терминал
- 6 Система управления (например, ПЛК)

8.2 Структура и функции меню управления

8.2.1 Структура меню управления

 Обзор экспертного раздела меню управления: документ "Описание параметров прибора", поставляемый в комплекте с прибором →  221

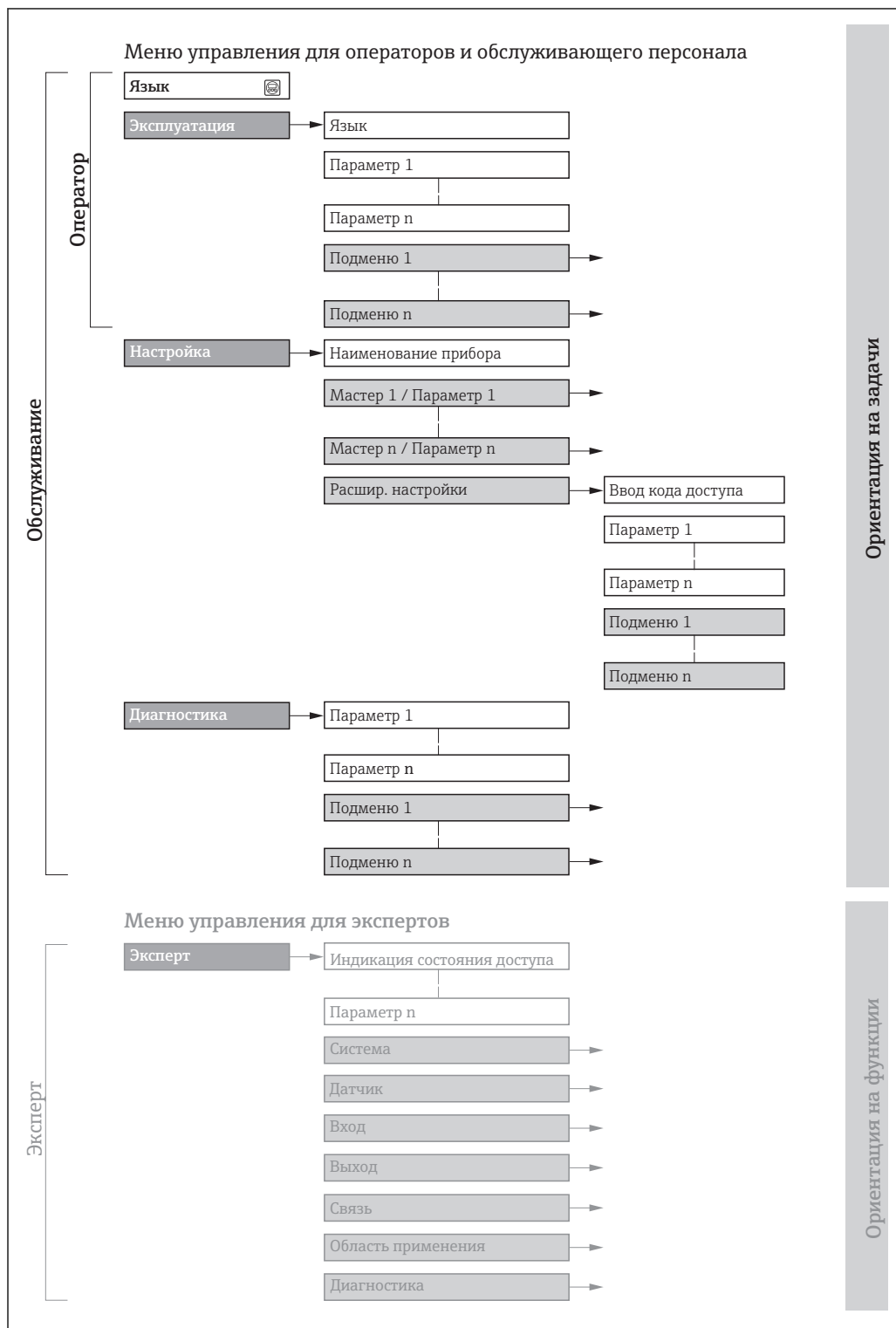

 20 Структурная схема меню управления

A0018237-RU

8.2.2 Принципы управления

Некоторые части меню присвоены определенным ролям пользователей (оператор, специалист по обслуживанию и т.д.). Каждая роль пользователя соответствует стандартным задачам в рамках жизненного цикла прибора.

Меню/параметр		Уровень доступа и задачи	Содержание/значение
Language	Позадачно-ориентированное	«Управление», «Настройка» Задачи во время эксплуатации: <ul style="list-style-type: none"> ■ Настройка дисплея управления ■ Чтение измеренных значений 	<ul style="list-style-type: none"> ■ Настройка языка управления ■ Настройка языка управления веб-сервером ■ Сброс и управление сумматорами
Настройки			<ul style="list-style-type: none"> ■ Настройка дисплея управления (в том числе формата отображения и контрастности) ■ Сброс и управление сумматорами
Настройка		«Настройка» Ввод в эксплуатацию: <ul style="list-style-type: none"> ■ Настройка измерения ■ Настройка входов и выходов ■ Настройка интерфейса связи 	Мастер настройки для быстрого ввода в эксплуатацию: <ul style="list-style-type: none"> ■ Настройка системных единиц измерения ■ Отображение конфигурации ввода/вывода ■ Настройка входов ■ Настройка выходов ■ Настройка дисплея управления ■ Настройка отсечки при низком расходе ■ Настройка определения пустой трубы Расширенная настройка <ul style="list-style-type: none"> ■ Для более точной настройки измерений (адаптация к специальным условиям измерения) ■ Настройка сумматоров ■ Настройка очистки электродов (опционально) ■ Настройка параметров WLAN ■ Администрирование (установка кода доступа, сброс измерительного прибора)
Диагностика		«Настройка» Устранение сбоев: <ul style="list-style-type: none"> ■ Диагностика и устранение ошибок процесса и ошибок прибора ■ Моделирование измеренного значения 	Включает в себя все необходимые параметры для обнаружения ошибок и анализа ошибок процесса и прибора: <ul style="list-style-type: none"> ■ Перечень сообщений диагностики Содержит до 5 текущих активных диагностических сообщений. ■ Журнал событий Содержит сообщения о произошедших событиях. ■ Информация о приборе Содержит информацию для идентификации прибора. ■ Измеренное значение Содержит все текущие измеренные значения. ■ Подменю подменю Регистрация данных с опцией заказа «Расширенный HistoROM» Хранение и визуализация измеренных значений ■ Heartbeat Проверка функциональности прибора по требованию и документирование результатов проверки. ■ Моделирование Используется для моделирования измеренных значений или выходных значений.

Меню/параметр	Уровень доступа и задачи	Содержание/значение
Эксперт	функционально-ориентированные	<p>Задачи, требующие подробные знания о функциональности прибора:</p> <ul style="list-style-type: none"> ▪ Ввод измерительного прибора в эксплуатацию в сложных условиях ▪ Оптимальная адаптация измерений к сложным условиям ▪ Детальная настройка интерфейса связи ▪ Диагностика ошибок в сложных случаях <p>Содержит все параметры прибора и обеспечивает прямой доступ к ним по коду. Структура данного меню соответствует структуре функциональных блоков прибора:</p> <ul style="list-style-type: none"> ▪ Система Содержит общие параметры прибора, не влияющие на измерение или интерфейс связи. ▪ Сенсор Настройка измерения. ▪ Выход Настройка импульсного/частотного/релейного выхода. ▪ Вход Настройка входа состояния. ▪ Выход Настройка аналоговых токовых выходов, а также импульсного/частотного и релейного выхода. ▪ Связь Настройка цифрового интерфейса связи и веб-сервера. ▪ Подменю для функциональных блоков (например, блока «Аналоговые входы») Настройка функциональных блоков. ▪ Применение Настройка функций, не относящихся непосредственно к измерению (например, сумматора). ▪ Диагностика Обнаружение ошибок, анализ ошибок процесса и прибора, моделирование для прибора и использование технологии Heartbeat.

8.3 Доступ к меню управления посредством локального дисплея

8.3.1 Дисплей управления

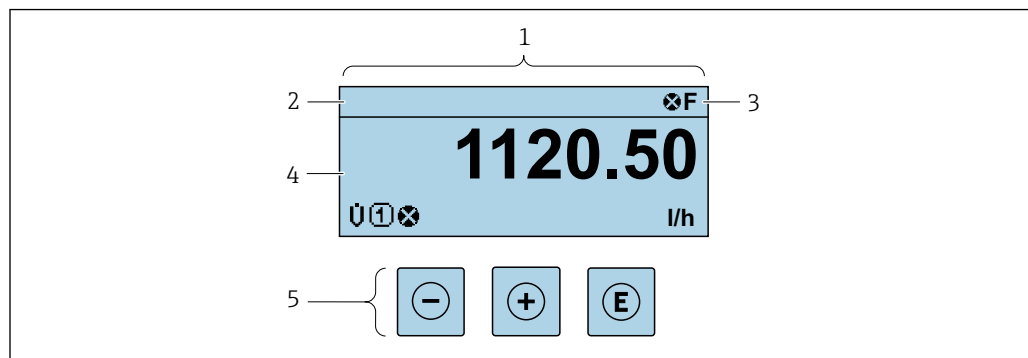







A0029346

- 1 Дисплей управления
- 2 Обозначение прибора → 90
- 3 Строка состояния
- 4 Зона индикации измеренных значений (4-строчная)
- 5 Элементы управления → 62

Строка состояния







В строке состояния (справа вверху) на дисплее отображаются следующие символы:

- Сигналы состояния →  143
 - **F**: Сбой
 - **C**: Проверка функционирования
 - **S**: Выход за пределы спецификации
 - **M**: Требуется техническое обслуживание
- Поведение диагностики →  144
 - : Аварийный сигнал
 - : Предупреждение
- : Блокировка (прибор заблокирован аппаратно)
- : Связь (передача данных при дистанционном управлении)

Область индикации

Каждое измеренное значение в области индикации сопровождается символами определенных типов, отображаемыми перед этим значением и описывающими его параметры.

Измеренные значения



Символ	Значение
	Объемный расход
	Проводимость
	Массовый расход
	Сумматор  Отображаемое значение сумматора соответствует текущему номеру канала измерения (из трех).
	Вход для сигнала состояния

Номера каналов измерения

Символ	Значение
	Канал измерения 1–4
Номер канала измерения отображается только при наличии более одного канала для одного и того же типа измеряемой величины (например, сумматоров 1–3).	

Поведение при диагностике

Поведение при диагностике относится к диагностическому событию, связанному с отображаемой измеряемой величиной.
Информация о символах →  144

-  Количество и способ отображения значений измеряемых величин можно настроить с помощью параметра параметр **Форматировать дисплей** (→  108).

8.3.2 Представление навигации

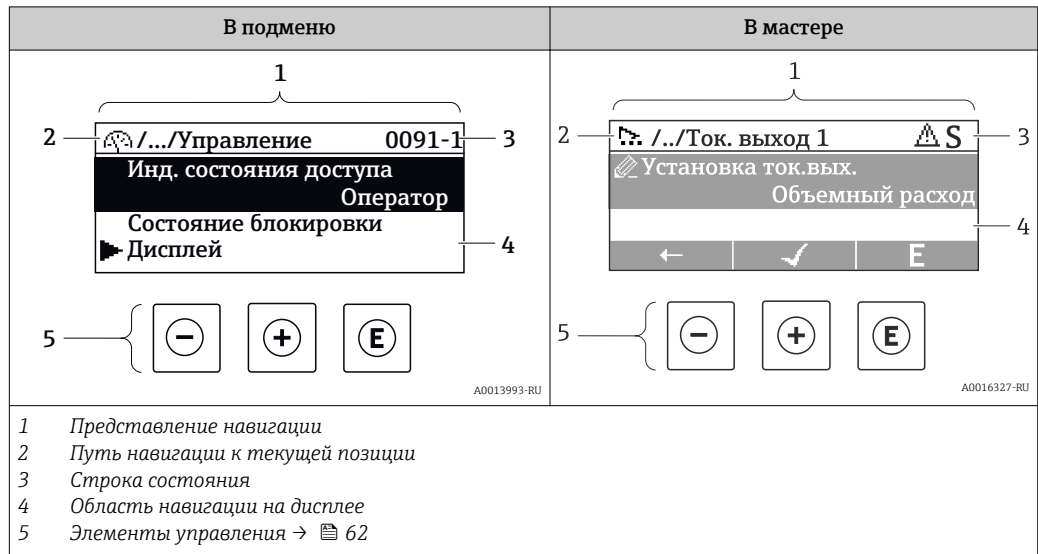

Путь навигации

Путь навигации (отображаемый в левом верхнем углу представления навигации) включает в себя следующие элементы:

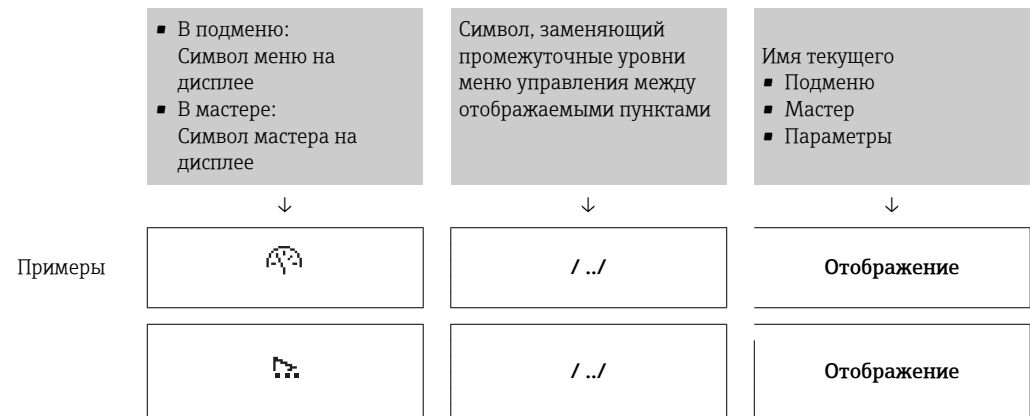

i Дополнительную информацию о значках в меню см. в разделе "Область индикации" → 59

Строка состояния





В строке состояния (в правом верхнем углу представления навигации) отображаются следующие данные:

- В подменю
 - Код прямого доступа к параметру, на который выполнен переход (например, 0022-1)
 - При активном диагностическом событии – символ поведения диагностики и сигнал состояния
- В мастере
 - При активном диагностическом событии – символ поведения диагностики и сигнал состояния





i

- Информация по поведению диагностики и сигналам состояния → 143
- Информация о функциях и вводе кода прямого доступа → 64

Область индикации*Меню*

Символ	Значение
	Управление Вывод на экран: <ul style="list-style-type: none"> ▪ В меню после опции выбора "Управление" ▪ В левой части пути навигации в меню Управление
	Настройка Вывод на экран: <ul style="list-style-type: none"> ▪ В меню после опции выбора "Настройка" ▪ В левой части пути навигации в меню Настройка
	Диагностика Вывод на экран: <ul style="list-style-type: none"> ▪ В меню после опции выбора "Диагностика" ▪ В левой части пути навигации в меню Диагностика
	Эксперт Вывод на экран: <ul style="list-style-type: none"> ▪ В меню после опции выбора "Эксперт" ▪ В левой части пути навигации в меню Эксперт



Подменю, мастера, параметры

Символ	Значение
	Подменю
	Мастер
	Параметры в мастере  Символы отображения параметров в подменю не используются.

Блокировка

Символ	Значение
	Параметр заблокирован Если перед названием параметра отображается этот символ, то параметр заблокирован. <ul style="list-style-type: none"> ▪ Блокировка пользовательским кодом доступа ▪ Блокировка переключателем аппаратной блокировки

Использование мастера

Символ	Значение
	Переход к предыдущему параметру.
	Подтверждение значения параметра и переход к следующему параметру.
	Открытие параметра для редактирования.

8.3.3 Экран редактирования

Редактор чисел

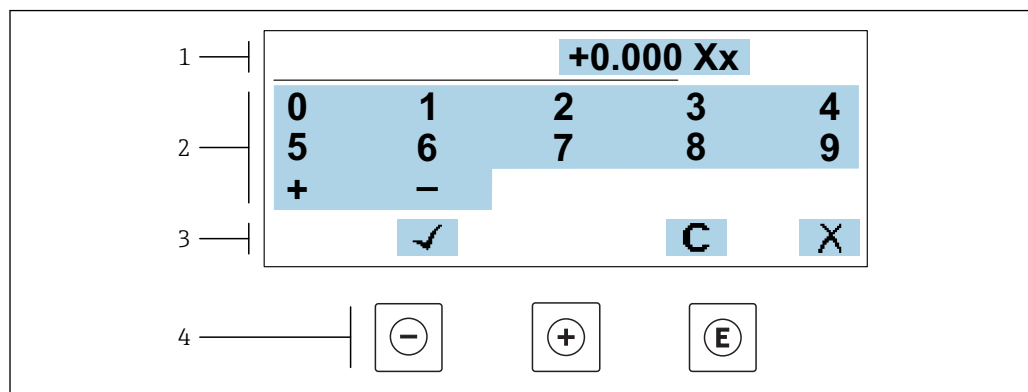

A0034250

21 Для ввода значений в параметры (например, предельных значений)

- 1 Область отображения вводимых данных
- 2 Экран ввода
- 3 Подтверждение, удаление или отмена ввода
- 4 Элементы управления

Редактор текста

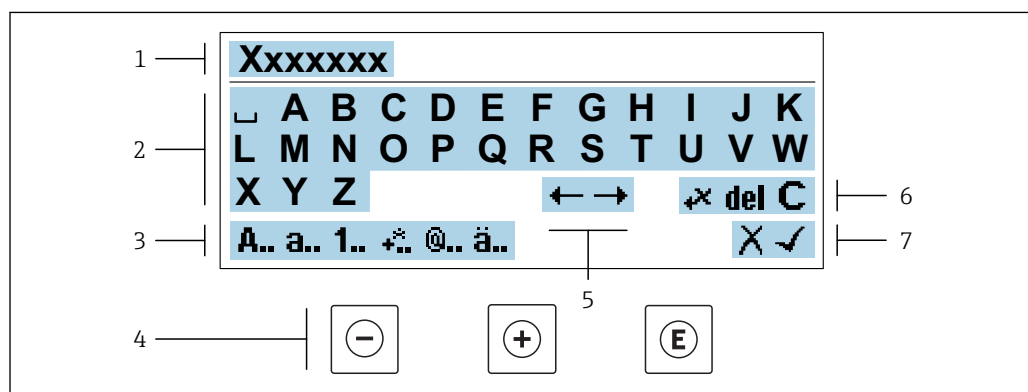



A0034114

22 Для ввода значений в параметры (например, названия)

- 1 Область отображения вводимых данных
- 2 Текущий экран ввода
- 3 Смена экрана ввода
- 4 Элементы управления
- 5 Перемещение позиции ввода
- 6 Удаление введенных данных
- 7 Отмена или подтверждение ввода

Использование элементов управления в ракурсе редактирования

Кнопка управления	Значение
	Кнопка "минус" Переместить позицию ввода влево.
	Кнопка "плюс" Переместить позицию ввода вправо.

Кнопка управления	Значение
	Кнопка ввода <ul style="list-style-type: none"> Короткое нажатие: подтвердить выбор. Нажатие кнопки в течение 2 с: подтвердить ввод.
	Комбинация кнопок для выхода (одновременное нажатие кнопок) Закреть экран редактирования без применения изменений.





Экраны ввода

Символ	Значение
A..	Верхний регистр
a..	Нижний регистр
1..	Цифры
+..	Знаки препинания и специальные символы: = + - * / ² ³ ¼ ½ ¾ () [] < > { }
@..	Знаки препинания и специальные символы: ! " ^ . , ; : ? ! % μ ° € \$ £ ¥ \$ @ # / \ ~ & _
ä..	Умлякуты и ударения

Управление вводом данных

Символ	Значение
	Перемещение позиции ввода
	Отменить ввод
	Подтверждение ввода
	Удалить символ слева от позиции ввода
del	Удалить символ справа от позиции ввода
C	Удалить все введенные символы

8.3.4 Элементы управления

Кнопки управления	Значение
	<p>Кнопка «минус»</p> <p><i>В меню, подменю</i> Переместить курсор вверх по списку.</p> <p><i>В мастере настройки</i> Подтверждение значения параметра и переход к предыдущему параметру.</p> <p><i>В редакторе текста и чисел</i> Переместить позицию ввода влево.</p>
	<p>Кнопка «плюс»</p> <p><i>В меню, подменю</i> Переместить курсор вниз по списку.</p> <p><i>В мастере настройки</i> Подтверждение значения параметра и переход к следующему параметру.</p> <p><i>В редакторе текста и чисел</i> Переместить позицию ввода вправо.</p>
	<p>Кнопка ввода</p> <p><i>На дисплее управления</i> При кратковременном нажатии кнопки открывается меню управления.</p> <p><i>В меню, подменю</i></p> <ul style="list-style-type: none"> ▪ Кратковременное нажатие кнопки: <ul style="list-style-type: none"> ▪ Открытие выделенного меню, подменю или параметра. ▪ Запуск мастера настройки. ▪ Если открыта текстовая справка – закрытие справки по параметру. ▪ Нажатие кнопки в течение 2 с при отображении параметра: Вызов текстовой справки по функции этого параметра (при ее наличии). <p><i>В мастере настройки</i> Открытие параметра для редактирования.</p> <p><i>В редакторе текста и чисел</i></p> <ul style="list-style-type: none"> ▪ Короткое нажатие: подтвердить выбор. ▪ Удерживание кнопки нажатой в течение 2 с: подтвердить ввод.
	<p>Комбинация кнопок для выхода (одновременное нажатие кнопок)</p> <p><i>В меню, подменю</i></p> <ul style="list-style-type: none"> ▪ Кратковременное нажатие кнопки: <ul style="list-style-type: none"> ▪ Выход с текущего уровня меню (переход на уровень выше). ▪ Если открыта текстовая справка – закрытие справки по параметру. ▪ Нажатие кнопки в течение 2 с: возврат к дисплею управления («основной режим»). <p><i>В мастере настройки</i> Выход из мастера настройки (переход на уровень выше).</p> <p><i>В редакторе текста и чисел</i> Закрыть экран редактирования без применения изменений.</p>
	<p>Комбинация кнопок «минус»/ввод (нажать и удерживать одновременно обе кнопки)</p> <ul style="list-style-type: none"> ▪ Если активна блокировка клавиатуры Удержание кнопки нажатой в течение 3 с деактивирует блокировку клавиатуры. ▪ Если блокировка клавиатуры не активна Удержание кнопки нажатой в течение 3 с открывает контекстное меню, содержащее пункт активации блокировки клавиатуры.



8.3.5 Вызов контекстного меню

С помощью контекстного меню можно быстро вызвать следующие пункты меню, находясь на основном экране:



- Настройка
- Резервное копирование данных
- Моделирование

Вызов и закрытие контекстного меню

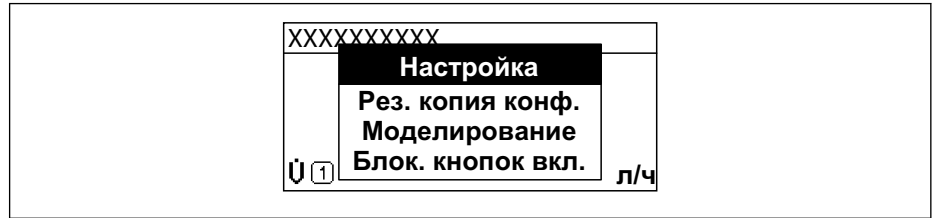

Исходное состояние: дисплей управления.

1. Нажмите кнопки  и  и удерживайте их дольше 3 с.
↳ Появится контекстное меню.



2. Нажмите  +  одновременно.
↳ Контекстное меню закроется, появится дисплей управления.

Вызов и закрытие меню с помощью контекстного меню

1. Откройте контекстное меню.
2. Нажмите  для перехода к требуемому меню.
3. Нажмите  для подтверждения выбора.
↳ Откроется выбранное меню.

8.3.6 Навигация и выбор из списка

Для навигации по меню управления используются различные элементы управления. Путь навигации отображается в левой части заголовка. Перед отдельными меню выводятся значки. Эти же значки отображаются в заголовке при переходах по пунктам меню.

i Описание представления навигации с символами и элементами управления → 58

Пример. Выбор количества отображаемых измеренных значений "2 значения"

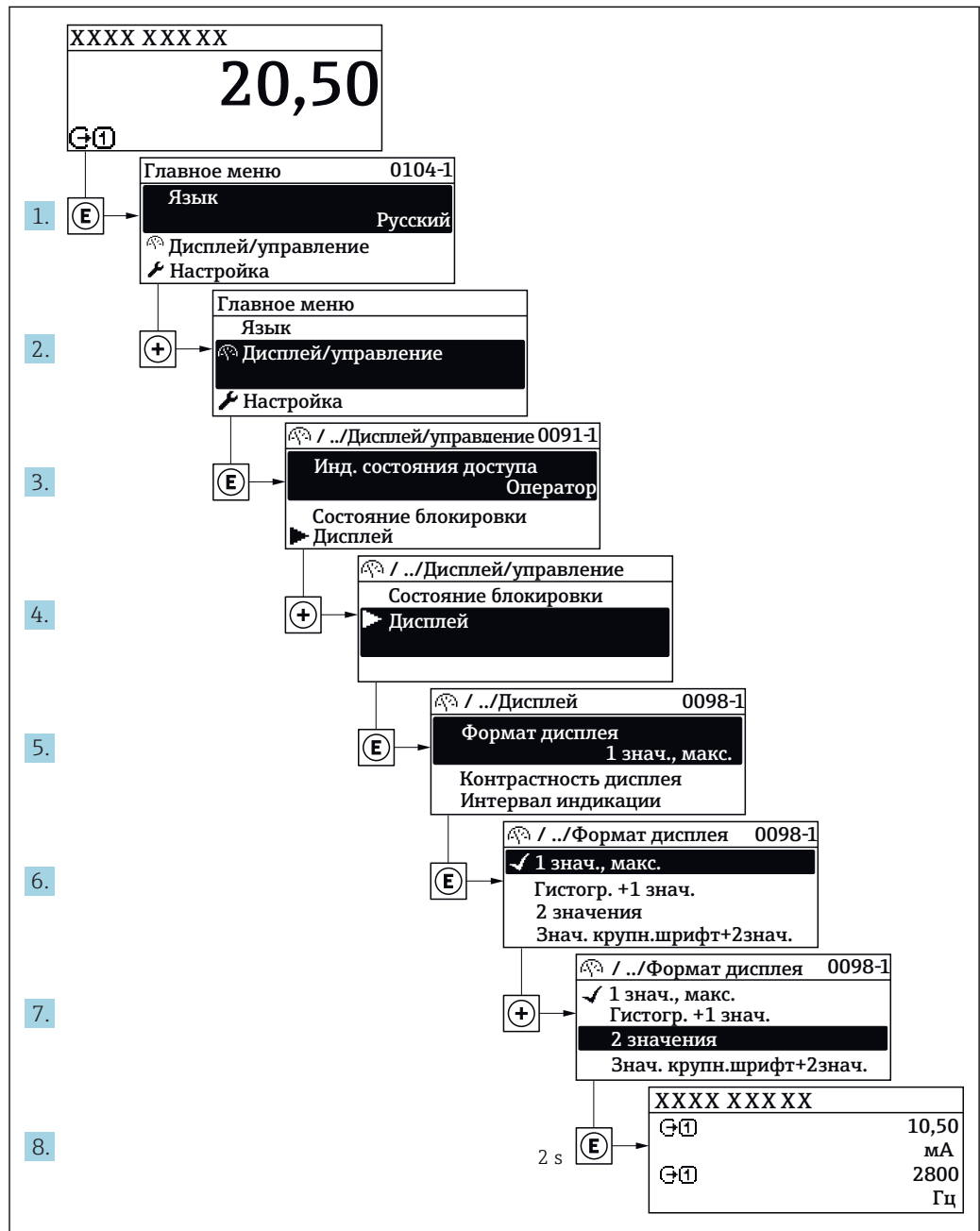

A0029562-RU

8.3.7 Прямой вызов параметра

У каждого параметра есть номер, обеспечивающий прямой доступ к этому параметру с локального дисплея. Для вызова требуемого параметра необходимо ввести этот код доступа в поле пункта параметр **Прямой доступ**.

Путь навигации

Эксперт → Прямой доступ

Код прямого доступа состоит из 5-значного (максимум) числа и номера канала, задающего канал переменной процесса, например: 00914-2. В представлении навигации номер канала выводится справа в заголовке выбранного параметра.

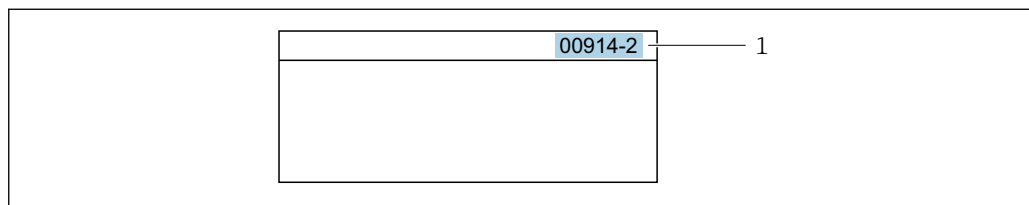

1 Код прямого доступа

При вводе кода прямого доступа учитывайте следующее:

- Начальные нули в коде прямого доступа можно не вводить.
Пример: вместо "00914" достаточно ввести "914"
- Если номер канала не введен, то происходит автоматическое переключение на канал 1.
Пример: ввод 00914 → параметр **Назначить переменную процесса**
- Для перехода к каналу с другим номером: введите код прямого доступа с соответствующим номером канала.
Пример: ввод 00914-2 → параметр **Назначить переменную процесса**

 Коды прямого доступа к параметрам приведены в документе "Описание параметров прибора" для данного прибора

8.3.8 Вызов справки

Ряд параметров имеет текстовую справку, которую можно вызвать из представления навигации. Справка содержит краткое описание назначения параметра, что способствует быстрому и безопасному вводу прибора в эксплуатацию.



Вызов и закрытие текстовой справки

На дисплее отображается представление навигации, строка выбора находится на требуемом параметре.

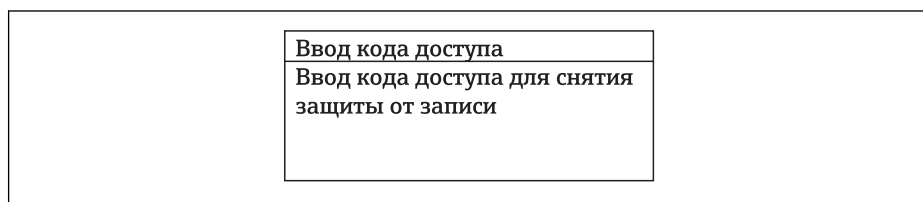
1. Нажмите  для 2 с.
↳ Появится текстовая справка по выбранному параметру.



 23 Пример: текстовая справка по параметру "Ввод кода доступа"

2. Нажмите  +  одновременно.
↳ Текстовая справка закрывается.



8.3.9 Изменение значений параметров

Параметры можно менять в редакторе текста или редакторе чисел.

- Редактор чисел: изменение значений в параметре, например задаваемых предельных значений.
- Редактор текста: ввод текста в параметре, например названия.

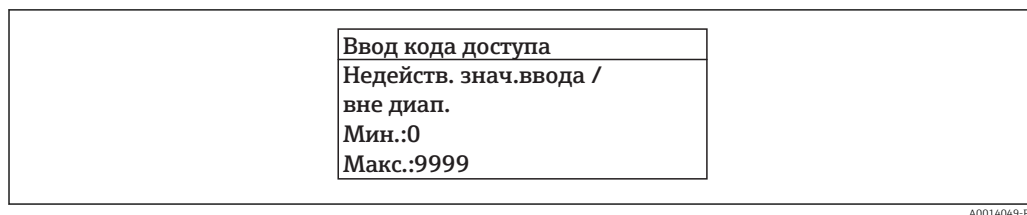
Если введенное значение выходит за допустимый диапазон, появится соответствующее предупреждение.



 Описание экрана редактирования, включая редакторы текста и чисел, с символами →  60, описание элементов управления →  62

8.3.10 Уровни доступа и соответствующие им полномочия

Если установлен пользовательский код доступа, то роли пользователя «Управление» и «Настройка» будут иметь различные права доступа для записи параметров. За счет этого обеспечивается защита настроек устройства от несанкционированного доступа с местного дисплея →  126.

Определение авторизации доступа для уровней доступа

При поставке прибора с завода код доступа не задан. Авторизация доступа (доступ для чтения и записи) к прибору не ограничивается и соответствует уровню доступа «Настройка».

- ▶ Определение кода доступа.
 - ↳ В дополнение к уровню доступа «Настройка» переопределяется уровень доступа «Управление». Авторизация доступа для этих двух уровней доступа осуществляется по-разному.

Авторизация доступа к параметрам: уровень доступа «Настройка»

Состояние кода доступа	Доступ для чтения	Доступ для записи
Код доступа еще не задан (заводская настройка)	✓	✓
После установки кода доступа	✓	✓ ¹⁾

1) Доступ к записи пользователь получает только после ввода кода доступа.



Авторизация доступа к параметрам: уровень доступа «Управление»

Состояние кода доступа	Доступ для чтения	Доступ для записи
После установки кода доступа	✓	-- ¹⁾



1) Некоторые параметры доступны для редактирования независимо от наличия установленного кода доступа, т. е. для них не действует защита от записи, поскольку на измерение они не влияют. См. раздел «Защита от записи с помощью кода доступа».

 Активный уровень доступа пользователя обозначается в параметре **Параметр Статус доступа**. Путь навигации: Настройки → Статус доступа

8.3.11 Деактивация защиты от записи с помощью кода доступа

Если перед параметром на локальном дисплее отображается символ , параметр защищен от записи пользовательским кодом доступа, и его изменение с помощью локального дисплея в данный момент недоступно →  126.

Деактивация блокировки доступа для записи с использованием локального управления производится путем ввода пользовательского кода доступа в пункте параметр **Ввести код доступа** (→  112) посредством соответствующей опции доступа.

1. После нажатия кнопки  появится запрос на ввод кода доступа.
2. Введите код доступа.
 - ↳ Символ  перед параметрами исчезнет, доступ к параметрам, ранее защищенным от записи, будет восстановлен.

8.3.12 Активация и деактивация блокировки кнопок



Блокировка кнопок позволяет закрыть доступ ко всему меню управления при помощи локального управления. В результате навигация по меню управления или изменение значений отдельных параметров становятся невозможными. Пользователи смогут лишь просматривать измеренные значения на основном экране.

Блокировка кнопок включается и отключается через контекстное меню.

Включение блокировки кнопок



-  Блокировка кнопок включается автоматически:
 - Если с прибором не производилось никаких действий посредством дисплея в течение 1 мин.
 - При каждом перезапуске прибора.

Ручная активация блокировки кнопок

1. Прибор находится в режиме отображения измеренных значений. Нажмите кнопки  и , и удерживайте их нажатыми в течение 3 с.
 - ↳ Появится контекстное меню.
2. В контекстном меню выберите опцию **Блокировка кнопок вкл.**
 - ↳ Блокировка кнопок активирована.

-  Если пользователь попытается войти в меню управления при активной блокировке кнопок, появится сообщение **Блокировка кнопок вкл.**

Снятие блокировки кнопок

- ▶ Блокировка кнопок активирована. Нажмите кнопки  и , и удерживайте их нажатыми в течение 3с.
 - ↳ Блокировка кнопок будет снята.

8.4 Доступ к меню управления через веб-браузер

8.4.1 Диапазон функций

Встроенный веб-сервер позволяет управлять прибором и настраивать его с помощью веб-браузера с подключением через сервисный интерфейс (CDI-RJ45) или через интерфейс WLAN. Структура меню управления аналогична структуре меню для местного дисплея. Помимо значений измеряемой величины, отображается информация о состоянии прибора, что позволяет отслеживать состояние прибора. Кроме того, доступно управление данными прибора и настройка сетевых параметров.

Для подключения посредством WLAN необходим прибор, имеющий интерфейс WLAN (отдельная позиция в заказе): код заказа для параметра «Дисплей; управление», опция G «4-строчный, с подсветкой; с сенсорным управлением и поддержкой WLAN-

подключения». Этот прибор работает в режиме точки доступа и поддерживает подключение с помощью компьютера или портативного терминала.



Дополнительную информацию о веб-сервере см. в специальной документации к прибору

8.4.2 Предварительные условия

Аппаратные средства ПК

Аппаратные средства	Интерфейс	
	CDI-RJ45	WLAN
Интерфейс	Компьютер должен иметь интерфейс RJ45.	Блок управления должен иметь интерфейс WLAN.
Подключение	Стандартный соединительный кабель Ethernet с разъемом RJ45.	Подключение по беспроводной локальной сети.
Экран	Рекомендуемый размер: ≥12" (в зависимости от разрешения дисплея)	



Программное обеспечение ПК

Программное обеспечение	Интерфейс	
	CDI-RJ45	WLAN
Рекомендуемые операционные системы	<ul style="list-style-type: none"> ▪ Microsoft Windows 7 или новее. ▪ Мобильные операционные системы: <ul style="list-style-type: none"> ▪ iOS ▪ Android Поддерживается Microsoft Windows XP.	
Поддерживаемые веб-браузеры	<ul style="list-style-type: none"> ▪ Microsoft Internet Explorer 8 или новее ▪ Microsoft Edge ▪ Mozilla Firefox ▪ Google Chrome ▪ Safari 	



Настройки ПК

Настройки	Интерфейс	
	CDI-RJ45	WLAN
Права пользователя	Необходимо наличие прав пользователя, позволяющих настраивать параметры TCP/IP и прокси-сервера (для установки IP-адреса, маски подсети и т.д.) – например, прав администратора.	
Настройка прокси-сервера в параметрах веб-браузера	Параметр веб-браузера <i>Use a Proxy Server for Your LAN</i> (Использовать прокси-сервер для локальных подключений) должен быть деактивирован .	
JavaScript	Поддержка JavaScript должна быть активирована. Если активировать JavaScript невозможно: в адресной строке веб-браузера введите <code>http://192.168.1.212/basic.html</code> . В веб-браузере будет запущено полнофункциональное, но при этом упрощенное меню управления. При установке новой версии программного обеспечения: для корректного отображения данных выполните очистку временного хранилища (кэша) веб-браузера в разделе Internet options (Свойства обозревателя).	



Настройки	Интерфейс	
	CDI-RJ45	WLAN
Сетевые соединения	При подключении к измерительному прибору должны использоваться только активные сетевые соединения.	
	Все остальные сетевые соединения, такие как WLAN, необходимо деактивировать.	Все остальные сетевые соединения необходимо деактивировать.

 В случае проблем с подключением: →  140

Измерительный прибор: через сервисный интерфейс CDI-RJ45

Прибор	Сервисный интерфейс CDI-RJ45
Измерительный прибор	Измерительный прибор имеет интерфейс RJ45.
Веб-сервер	Веб-сервер должен быть активирован, заводская настройка: ВКЛ.  Информация об активации веб-сервера →  73

Измерительный прибор: через интерфейс WLAN

Прибор	Интерфейс WLAN
Измерительный прибор	Измерительный прибор имеет антенну WLAN: <ul style="list-style-type: none"> ▪ Преобразователь со встроенной антенной WLAN ▪ Преобразователь с внешней антенной WLAN
Веб-сервер	Веб-сервер и сеть WLAN должны быть активированы, заводская настройка: ВКЛ.  Информация об активации веб-сервера →  73

8.4.3 Установление соединения

Через сервисный интерфейс (CDI-RJ45)

Подготовка измерительного прибора

1. В зависимости от исполнения корпуса:
Ослабьте зажим или крепежный винт крышки корпуса.
2. В зависимости от исполнения корпуса:
Открутите или откройте крышку корпуса.
3. Место разъема для подключения зависит от измерительного прибора и протокола связи:
Подключите компьютер к разъему RJ45 посредством стандартного соединительного кабеля Ethernet .

Настройка интернет-протокола на компьютере

Ниже приведены настройки Ethernet, установленные на приборе по умолчанию.

IP-адрес прибора: 192.168.1.212 (заводская установка)

1. Включите измерительный прибор.
2. Подключите его к ПК кабелем →  75.

3. Если не используется второй сетевой адаптер, закройте все приложения на портативном компьютере.
 - ↳ Приложения, требующие наличия сетевого соединения или доступа в интернет, такие как электронная почта, приложения SAP, Internet Explorer или Проводник.
4. Закройте все запущенные интернет-браузеры.
5. Настройте параметры интернет-протокола (TCP/IP) согласно таблице:

IP-адрес	192.168.1.XXX, где XXX – любое сочетание цифр кроме 0, 212, 255 и выше → например, 192.168.1.213
Маска подсети	255.255.255.0
Шлюз по умолчанию	192.168.1.212 или оставьте ячейки пустыми

Посредством интерфейса WLAN

Настройка интернет-протокола на мобильном терминале

УВЕДОМЛЕНИЕ

Если WLAN-соединение будет потеряно во время настройки прибора, параметры настройки могут быть потеряны.

- ▶ При настройке прибора обеспечивайте стабильность WLAN-соединения.

УВЕДОМЛЕНИЕ

В частности, не допускайте одновременного обращения к измерительному прибору через служебный интерфейс (CDI-RJ45) и интерфейс WLAN с одного и того же мобильного терминала. Это может привести к сетевому конфликту.

- ▶ Активируйте только один служебный интерфейс (служебный интерфейс CDI-RJ45 или интерфейс WLAN).
- ▶ Если необходимо одновременное подключение: настройте два разных диапазона IP-адресов, например 192.168.0.1 (интерфейс WLAN) и 192.168.1.212 (служебный интерфейс CDI-RJ45).

Подготовка мобильного терминала

- ▶ Активируйте WLAN-соединение на мобильном терминале.

Установление соединения между мобильным терминалом и измерительным прибором

1. В настройках соединения WLAN на мобильном терминале: Выберите измерительный прибор по SSID (например, EH_Promag_300_A802000).
2. При необходимости выберите метод шифрования WPA2.
3. Введите пароль: серийный номер измерительного прибора (пример: L100A802000).
 - ↳ Светодиод на дисплее начнет мигать: это означает, что теперь доступно управление измерительным прибором с помощью веб-браузера, FieldCare или DeviceCare.

 Серийный номер указан на заводской шильде.

 Для безопасной и быстрой привязки сети WLAN к точке измерения рекомендуется изменить имя SSID. В качестве SSID следует использовать имя, однозначно определяющее точку измерения (например, обозначение), поскольку она отображается в виде сети WLAN.

Отключение

- ▶ После конфигурирования прибора:
Разъедините WLAN-соединение между устройством управления и измерительным прибором.

Запуск веб-браузера

1. Запустите веб-браузер на компьютере.
2. Введите IP-адрес веб-сервера в адресной строке веб-браузера: 192.168.1.212
↳ Появится страница входа в систему.

A0029417

- 1 Изображение прибора
- 2 Наименование прибора
- 3 Обозначение прибора
- 4 Сигнал состояния
- 5 Текущие значения измеряемых величин
- 6 Язык управления
- 7 Роль пользователя
- 8 Код доступа
- 9 Вход в систему
- 10 Сбросить код доступа (→ 122)

i Если страница входа в систему не появляется или появляется не полностью
→ 140

8.4.4 Вход в систему

1. Выберите предпочтительный язык управления для веб-браузера.
2. Введите пользовательский код доступа.
3. Нажмите **OK** для подтверждения введенных данных.

Код доступа	0000 (заводская настройка); может быть изменена заказчиком
--------------------	--

i Если в течение 10 мин. не будут выполняться какие-либо действия, веб-браузер автоматически переходит к странице входа в систему.

8.4.5 Пользовательский интерфейс

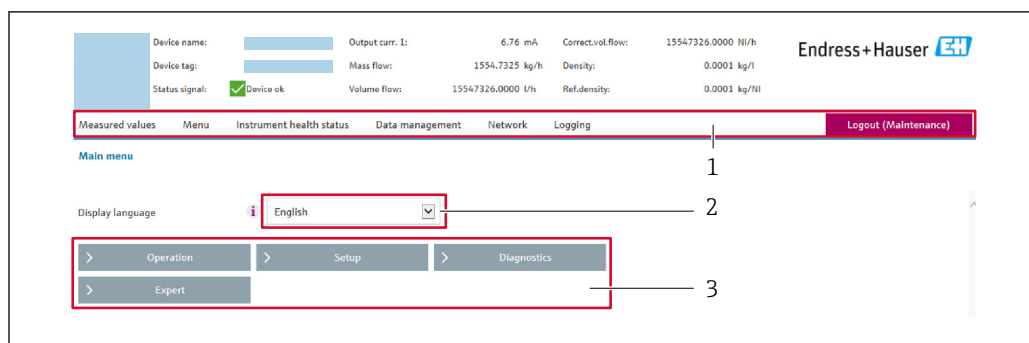

A0029418

- 1 Панель функций
- 2 Язык местного дисплея
- 3 Область навигации

Заголовок

В заголовке отображается следующая информация:

- Имя прибора;
- Отметка прибора ;
- Состояние прибора с сигналом состояния → 📄 146;
- Текущие значения измеряемых величин.

Панель функций

Функции	Значение
Измеренные значения	Отображение измеренных значений, определяемых измерительным прибором.
Меню	<ul style="list-style-type: none"> ■ Вход в меню управления с измерительного прибора. ■ Меню управления имеет одинаковую структуру на местном дисплее.  Подробная информация о структуре меню управления приведена в руководстве по эксплуатации измерительного прибора
Состояние прибора	Отображение текущих сообщений о диагностике в порядке приоритета.
Управление данными	<p>Обмен данными между ПК и измерительным прибором</p> <ul style="list-style-type: none"> ■ Конфигурация прибора: <ul style="list-style-type: none"> ■ Загрузите настройки из прибора (формат XML, сохранение конфигурации); ■ Сохраните настройки на приборе (формат XML, восстановление конфигурации). ■ Журнал событий. Экспортируйте журнал событий (файл .csv). ■ Документы. Экспортируйте документы: <ul style="list-style-type: none"> ■ Экспортируйте записи резервного копирования данных (файл .csv, создание документации по конфигурации точки измерения); ■ Экспортируйте отчет о проверке (файл PDF, доступно только при наличии программного пакета «Heartbeat Verification»). ■ Файл для системной интеграции. При использовании полевых шин выгрузите драйверы прибора для системной интеграции из памяти прибора: FOUNDATION Fieldbus: файл DD ■ Обновление встроенного ПО. Прошивка версии встроенного ПО.
Конфигурация сети	<p>Настройка и проверка всех параметров, необходимых для установления соединения с измерительным прибором:</p> <ul style="list-style-type: none"> ■ Сетевые параметры (такие как IP-адрес, MAC-адрес); ■ Информация о приборе (например, серийный номер, версия программного обеспечения).
Выход из системы	Завершение работы и возврат к странице входа в систему.

Область навигации

Если выбрать функцию на панели функций, в области навигации появятся подменю этой функции. После этого можно выполнять навигацию по структуре меню.

Рабочая область

В зависимости от выбранной функции и соответствующих подменю в этой области можно выполнять различные действия, такие как:

- Настройка параметров
- Чтение измеренных значений
- Вызов справки
- Запуск выгрузки/загрузки

8.4.6 Деактивация веб-сервера

Веб-сервер измерительного прибора можно активировать и деактивировать по необходимости с помощью параметра параметр **Функциональность веб-сервера**.

Навигация

Меню "Эксперт" → Связь → Веб-сервер

Обзор и краткое описание параметров

Параметр	Описание	Выбор	Заводские настройки
Функциональность веб-сервера	Активация и деактивация веб-сервера.	<ul style="list-style-type: none"> ■ Выключено ■ HTML Off ■ Включено 	Включено

Функции меню параметр "Функциональность веб-сервера"

Опция	Описание
Выключено	<ul style="list-style-type: none"> ■ Веб-сервер полностью выключен. ■ Порт 80 заблокирован.
Включено	<ul style="list-style-type: none"> ■ Все функции веб-сервера полностью доступны. ■ Используется JavaScript. ■ Пароль передается в зашифрованном виде. ■ Любое изменение пароля также передается в зашифрованном виде.

Активация веб-сервера

Если веб-сервер деактивирован, то его можно активировать только с помощью параметра параметр **Функциональность веб-сервера** и с использованием следующих способов управления:

- Посредством локального дисплея
- С помощью управляющей программы "FieldCare"
- С помощью управляющей программы "DeviceCare"

8.4.7 Выход из системы

 Перед выходом из системы при необходимости выполните резервное копирование данных с помощью функции **Управление данными** (выполнив выгрузку конфигурации из прибора).

1. На панели функций выберите пункт **Выход из системы**.
↳ Появится начальная страница с полем входа в систему.
2. Закройте веб-браузер.

3. Если больше не требуется:
 Выполните сброс измененных параметров интернет-протокола (TCP/IP)
 →  69.

8.5 Доступ к меню управления с помощью программного обеспечения

Структура меню управления в управляющих программах аналогична структуре при использовании локального дисплея.

8.5.1 Подключение программного обеспечения

По сети FOUNDATION Fieldbus

Этот интерфейс передачи данных доступен в исполнениях прибора с FOUNDATION Fieldbus.

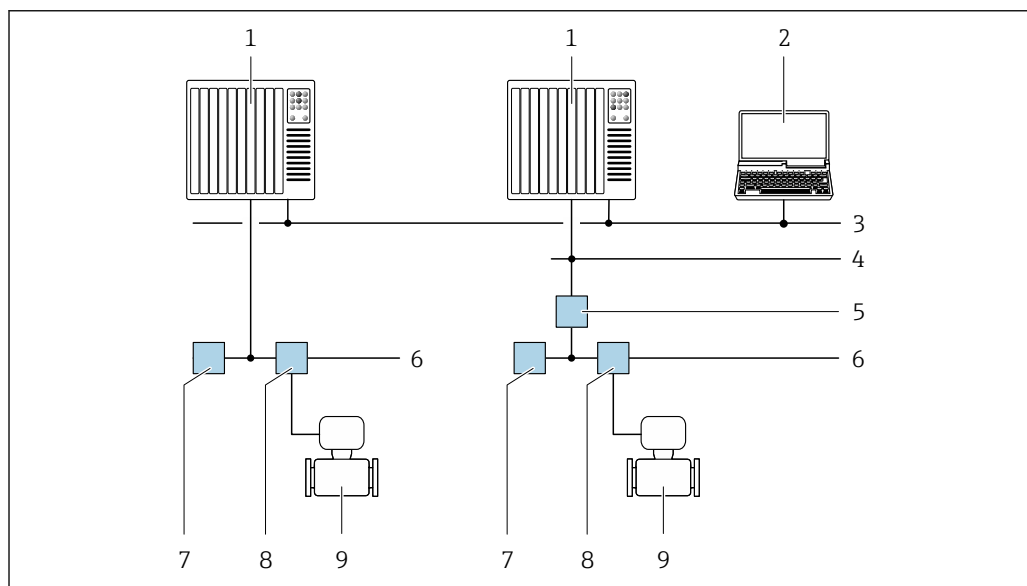

A0028837

 24 Варианты дистанционного управления через сеть FOUNDATION Fieldbus

- 1 Система автоматизации
- 2 Компьютер с адаптером сети FOUNDATION Fieldbus
- 3 Промышленная сеть
- 4 Высокоскоростная сеть Ethernet FF-HSE
- 5 Сегментный соединитель FF-HSE/FF-H1
- 6 Сеть FOUNDATION Fieldbus FF-H1
- 7 Сеть питания FF-H1
- 8 Распределительная коробка
- 9 Измерительный прибор

Сервисный интерфейс

Через сервисный интерфейс (CDI-RJ45)

Для настройки прибора по месту может быть установлено двухточечное подключение. При открытом корпусе подключение устанавливается непосредственно через сервисный интерфейс (CDI-RJ45) прибора.

i Опционально доступен переходник для разъема RJ45 и M12: код заказа «Аксессуары», опция **NB**: «Переходник RJ45 M12 (сервисный интерфейс)».

Переходник подсоединяет сервисный интерфейс (CDI-RJ45) к разъему M12, установленному в кабельном вводе. Таким образом, подключение к сервисному интерфейсу можно выполнить через разъем M12, не открывая прибор.

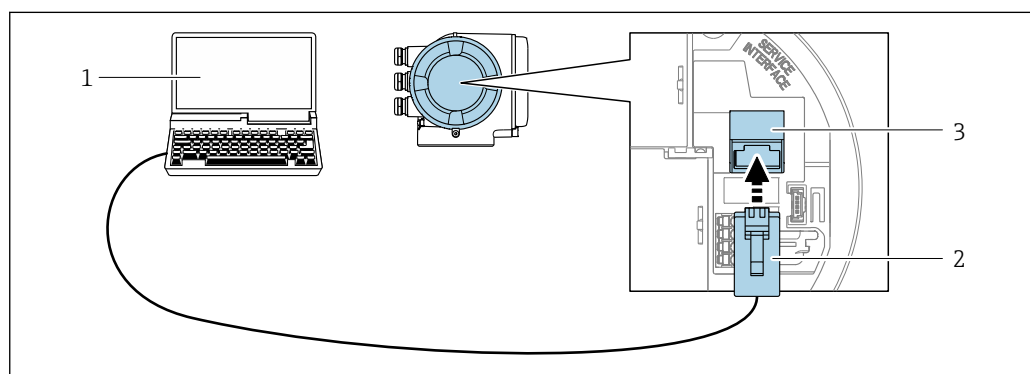

25 Подключение через сервисный интерфейс (CDI-RJ45)

- 1 Компьютер с веб-браузером (например, Internet Explorer) для доступа к встроенному веб-серверу прибора или с установленным программным обеспечением FieldCare, DeviceCare с COM DTM «CDI Communication TCP/IP»
- 2 Стандартный соединительный кабель Ethernet с разъемом RJ45
- 3 Сервисный интерфейс (CDI -RJ45) измерительного прибора с доступом к встроенному веб-серверу

Через интерфейс WLAN

Дополнительный интерфейс WLAN имеется в следующих исполнениях прибора. Код заказа «Дисплей; управление», опция G, «4-строчный, с подсветкой; сенсорное управление + WLAN».

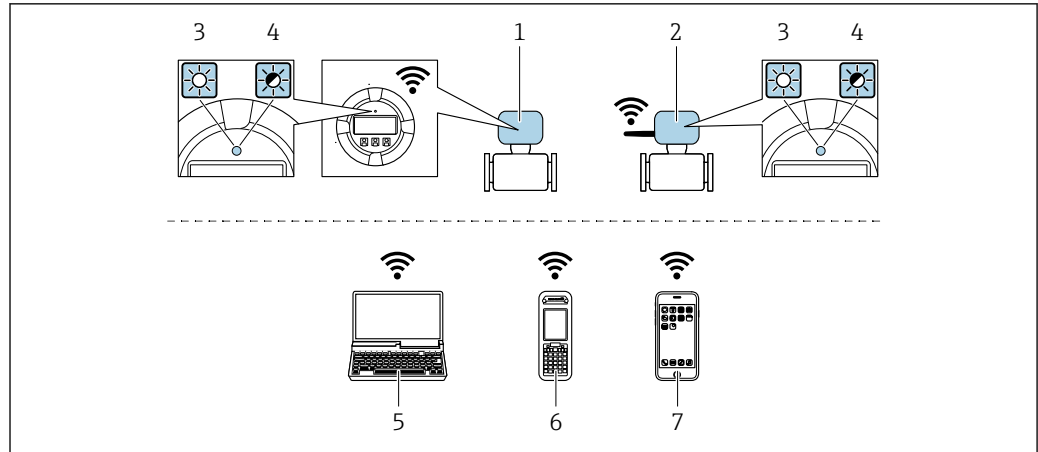

A0034570

- 1 Преобразователь со встроенной антенной WLAN
- 2 Преобразователь с внешней антенной WLAN
- 3 Светодиод горит постоянно: на измерительном приборе активировано соединение с WLAN
- 4 Светодиод мигает: установлено соединение по сети WLAN между устройством управления и измерительным прибором
- 5 Компьютер с интерфейсом WLAN и веб-браузером (например, Internet Explorer) для доступа к встроенному веб-серверу прибора или с установленной управляющей программой (например, FieldCare, DeviceCare)
- 6 Портативный терминал с интерфейсом WLAN и веб-браузером (например, Internet Explorer, Microsoft Edge) для доступа к встроенному веб-серверу прибора или с установленной управляющей программой (например, FieldCare, DeviceCare)
- 7 Смартфон или планшет (например, Field Xpert SMT70)

Функция	WLAN: IEEE 802.11 b/g (2,4 ГГц)
Шифрование	WPA2-PSK AES-128 (в соответствии с IEEE 802.11i)
Настраиваемые каналы WLAN	1–11
Степень защиты	IP67
Доступные антенны	<ul style="list-style-type: none"> ▪ Встроенная антенна ▪ Внешняя антенна (опционально) <p>В случае неблагоприятных условий передачи/приема на месте установки</p> <p> Активна всегда только одна антенна!</p>
Диапазон	<ul style="list-style-type: none"> ▪ Встроенная антенна: обычно 10 м (32 фут) ▪ Внешняя антенна: обычно 50 м (164 фут)
Материалы (внешняя антенна)	<ul style="list-style-type: none"> ▪ Антенна: пластик ASA (акриловый эфир-стиролакрилонитрил) и никелированная латунь ▪ Переходник: нержавеющая сталь и никелированная латунь ▪ Кабель: полиэтилен ▪ Разъем: никелированная латунь ▪ Угловой кронштейн: нержавеющая сталь

Настройка интернет-протокола на мобильном терминале

УВЕДОМЛЕНИЕ

Если WLAN-соединение будет потеряно во время настройки прибора, параметры настройки могут быть потеряны.

- ▶ При настройке прибора обеспечивайте стабильность WLAN-соединения.

УВЕДОМЛЕНИЕ

В частности, не допускайте одновременного обращения к измерительному прибору через служебный интерфейс (CDI-RJ45) и интерфейс WLAN с одного и того же мобильного терминала. Это может привести к сетевому конфликту.

- ▶ Активируйте только один служебный интерфейс (служебный интерфейс CDI-RJ45 или интерфейс WLAN).
- ▶ Если необходимо одновременное подключение: настройте два разных диапазона IP-адресов, например 192.168.0.1 (интерфейс WLAN) и 192.168.1.212 (служебный интерфейс CDI-RJ45).

Подготовка мобильного терминала

- ▶ Активируйте WLAN-соединение на мобильном терминале.

Установление соединения между мобильным терминалом и измерительным прибором

1. В настройках соединения WLAN на мобильном терминале:
Выберите измерительный прибор по SSID (например, EH_Promag_300_A802000).
2. При необходимости выберите метод шифрования WPA2.
3. Введите пароль: серийный номер измерительного прибора (пример: L100A802000).
 - ↳ Светодиод на дисплее начнет мигать: это означает, что теперь доступно управление измерительным прибором с помощью веб-браузера, FieldCare или DeviceCare.

 Серийный номер указан на заводской шильде.

 Для безопасной и быстрой привязки сети WLAN к точке измерения рекомендуется изменить имя SSID. В качестве SSID следует использовать имя, однозначно определяющее точку измерения (например, обозначение), поскольку она отображается в виде сети WLAN.

Отключение

- ▶ После конфигурирования прибора:
Разъедините WLAN-соединение между устройством управления и измерительным прибором.

8.5.2 Field Xpert SFX350, SFX370

Диапазон функций

Field Xpert SFX350 и Field Xpert SFX370 – переносные компьютеры, предназначенные для ввода приборов в эксплуатацию и их техобслуживания. Они обеспечивают эффективную настройку и диагностику устройств HART и FOUNDATION Fieldbus в **безопасных** (SFX350, SFX370) и **взрывоопасных зонах** (SFX370).

 Для получения дополнительной информации см. руководство по эксплуатации BA01202S

Способ получения файлов описания прибора



См. информацию →  81

8.5.3 FieldCare

Функции

Инструментальное средство Endress+Hauser для управления парком приборов на базе стандарта FDT. С его помощью можно удаленно настраивать все интеллектуальные приборы в системе и управлять ими. Кроме того, получаемая информация о состоянии обеспечивает эффективный мониторинг состояния приборов.

Доступ через:

- Служебный интерфейс CDI-RJ45 →  75
- Интерфейса WLAN →  75

Типичные функции:

- Настройка параметров преобразователей
- Загрузка и сохранение данных прибора (выгрузка/загрузка)
- Документирование точки измерения
- Визуализация памяти измеренных значений (линейная запись) и журнала ошибок



Дополнительную информацию о FieldCare см. в руководствах по эксплуатации BA00027S и BA00059S

Способ получения файлов описания прибора

См. информацию →  81

Установка соединения



Дополнительную информацию см. в руководствах по эксплуатации BA00027S и BA00059S

Пользовательский интерфейс

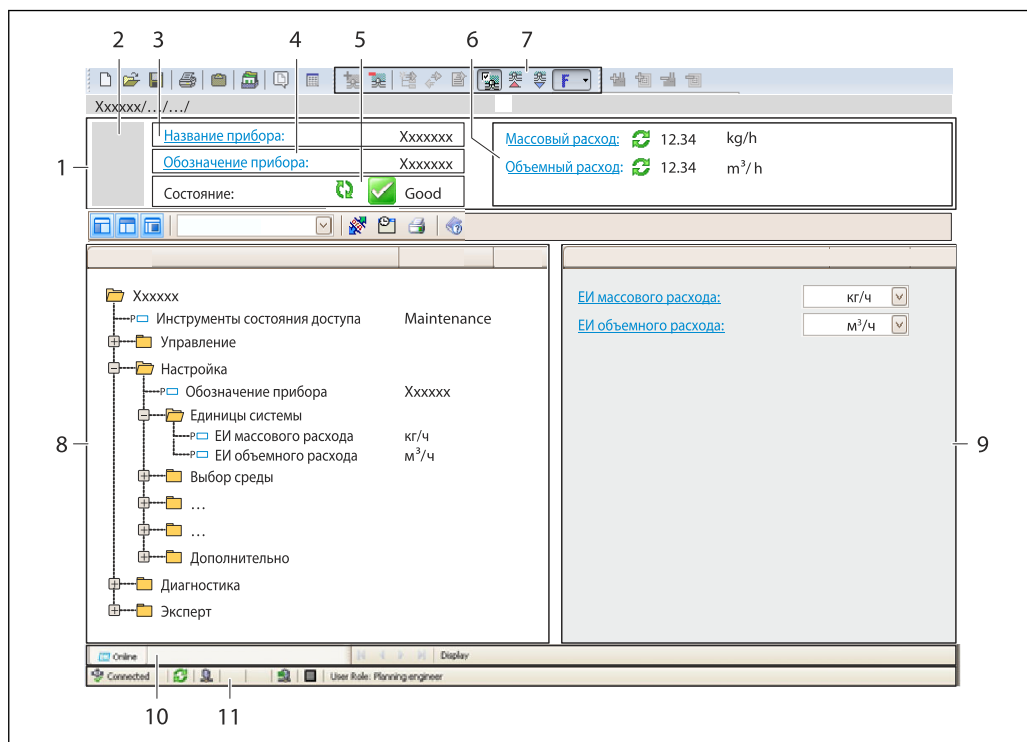

A002.1051-RU

- 1 Заголовок
- 2 Изображение прибора
- 3 Наименование прибора
- 4 Обозначение прибора
- 5 Строка состояния с сигналом состояния → 146
- 6 Зона отображения текущих измеренных значений
- 7 Панель редактирования с дополнительными функциями, такими как сохранение/восстановление, список событий и создание документации
- 8 Панель навигации со структурой меню управления
- 9 Рабочая зона
- 10 Набор действий
- 11 Строка состояния

8.5.4 DeviceCare

Функции

Инструмент для подключения к полевым приборам Endress+Hauser и их настройки.

Самый быстрый способ конфигурирования полевых приборов Endress+Hauser заключается в использовании специализированного инструмента «DeviceCare». В сочетании с менеджерами типов устройств (DTM) он представляет собой удобное комплексное решение.



Подробнее см. в буклете «Инновации» IN01047S

Способ получения файлов описания прибора

См. информацию → 81

8.5.5 AMS Device Manager

Функции

Программное обеспечение от Emerson Process Management для обслуживания и настройки измерительных приборов по протоколу FOUNDATION Fieldbus H1.

Способ получения файлов описания прибора

См. данные →  81

8.5.6 Field Communicator 475

Функции

Промышленный ручной программатор от компании Emerson Process Management для удаленной настройки прибора и просмотра значений измеряемых величин по протоколу FOUNDATION Fieldbus H1.

Способ получения файлов описания прибора

См. данные →  81

9 Системная интеграция

9.1 Обзор файлов описания прибора

9.1.1 Данные о текущей версии для прибора

Версия программного обеспечения	01.00.zz	<ul style="list-style-type: none"> ▪ На титульном листе руководства по эксплуатации ▪ На заводской табличке преобразователя ▪ Версия программного обеспечения Диагностика → Информация о приборе → Версия программного обеспечения
Дата выпуска программного обеспечения	02.2017	---
ID изготовителя	0x452B48 (hex)	ID производителя Диагностика → Информация о приборе → ID производителя
ID типа прибора	0x103C (hex)	Тип прибора Диагностика → Информация о приборе → Тип прибора
Исполнение прибора	1	<ul style="list-style-type: none"> ▪ На заводской табличке преобразователя ▪ Версия прибора Диагностика → Информация о приборе → Версия прибора
Версия файлов описания прибора (DD)	Информация и файлы на: <ul style="list-style-type: none"> ▪ www.endress.com ▪ www.fieldbus.org 	
Версия файла совместимости (CFF)		

 Обзор различных версий программного обеспечения для прибора →  178

9.1.2 Управляющие программы

В таблице ниже приведен список подходящих файлов описания прибора для каждой конкретной программы, а также информация об источнике, из которого можно получить этот файл.

Управляющая программа, работающая по FOUNDATION Fieldbus	Способ получения файлов описания прибора
FieldCare	<ul style="list-style-type: none"> ▪ www.endress.com → Раздел «Документация» ▪ Компакт-диск (обратитесь в региональное торговое представительство Endress+Hauser) ▪ DVD-диск (обратитесь в региональное торговое представительство Endress+Hauser)
DeviceCare	<ul style="list-style-type: none"> ▪ www.endress.com → Раздел «Документация» ▪ Компакт-диск (обратитесь в региональное торговое представительство Endress+Hauser) ▪ DVD-диск (обратитесь в региональное торговое представительство Endress+Hauser)
<ul style="list-style-type: none"> ▪ Field Xpert SFX350 ▪ Field Xpert SFX370 	С помощью функции обновления портативного терминала
AMS Device Manager (Emerson Process Management)	www.endress.com → Раздел «Документация»
Field Communicator 475 (Emerson Process Management)	С помощью функции обновления портативного терминала

9.2 Циклическая передача данных

Циклическая передача данных при использовании основного файла прибора (GSD).

9.2.1 Блочная модель

На примере блочной структуры показаны входные и выходные данные, предоставляемые измерительным прибором для циклического обмена данными. Циклический обмен данными осуществляется с помощью главного устройства FOUNDATION Fieldbus (класс 1), например, системы управления и т. п.

Текст на дисплее (xxxx... = серийный номер)	Базовый индекс	Описание
RESOURCE_ xxxxxxxxxxxx	400	Блок ресурсов
SETUP_ xxxxxxxxxxxx	600	Блок преобразователя «Настройка»
TRDDISP_ xxxxxxxxxxxx	800	Блок преобразователя «Индикация»
TRDHROM_ xxxxxxxxxxxx	1000	Блок преобразователя «HistoROM»
TRDDIAG_ xxxxxxxxxxxx	1200	Блок преобразователя «Диагностика»
EXPERT_CONFIG_ xxxxxxxxxxxx	1400	Блок преобразователя «Экспертная конфигурация»
SERVICE_SENSOR_ xxxxxxxxxxxx	1600	Блок преобразователя «Сервисный датчик»
TRDTIC_ xxxxxxxxxxxx	1800	Блок преобразователя «Сумматор»
TRDHBT_ xxxxxxxxxxxx	2000	Блок преобразователя «Heartbeat Verification»
ANALOG_INPUT_1_ xxxxxxxxxxxx	3400	Функциональный блок 1 аналогового входа (AI)
ANALOG_INPUT_2_ xxxxxxxxxxxx	3600	Функциональный блок 2 аналогового входа (AI)
ANALOG_INPUT_3_ xxxxxxxxxxxx	3800	Функциональный блок 3 аналогового входа (AI)
ANALOG_INPUT_4_ xxxxxxxxxxxx	4000	Функциональный блок 4 аналогового входа (AI)
ANALOG_INPUT_5_ xxxxxxxxxxxx	4200	Функциональный блок 5 аналогового входа (AI)
MAO_ xxxxxxxxxxxx	4400	Блок нескольких аналоговых выходов (MAO)
DIGITAL_INPUT_1_ xxxxxxxxxxxx	4600	Функциональный блок 1 цифрового входа (DI)
DIGITAL_INPUT_2_ xxxxxxxxxxxx	4800	Функциональный блок 2 цифрового входа (DI)
MDO_ xxxxxxxxxxxx	5000	Блок нескольких цифровых выходов (MDO)
PID_ xxxxxxxxxxxx	5200	Функциональный блок PID (PID)
INTEGRATOR_ xxxxxxxxxxxx	5400	Функциональный блок интегратора (INTG)

9.2.2 Назначение измеренных значений в функциональных блоках

Входное значение блока/функционального блока определяется параметром «КАНАЛ».

Блок аналогового входа (AI)

Доступно пять блоков аналоговых входов.

КАНАЛ	Измеряемая величина
0	Не инициализировано (заводская настройка)
7	Температура
9	Объемный расход
11	Массовый расход
12	Скорость потока
13	Скорректированный объемный расход
16	Сумматор 1
17	Сумматор 2
18	Сумматор 3
65	Температура электронной части
70	Проводимость
71	Скорректированная проводимость
99	Токовый вход 1

Блок MAO (блок нескольких аналоговых выходов)

Канал	Описание
121	Channel_0

Структура

Channel_0							
Значение 1	Значение 2	Значение 3	Значение 4	Значение 5	Значение 6	Значение 7	Значение 8

Значения	Измеряемая величина
Значение 1	Температура ¹⁾
Значение 2	Плотность ¹⁾
Значение 3	Не назначено
Значение 4	Не назначено
Значение 5	Не назначено
Значение 6	Не назначено
Значение 7	Не назначено
Значение 8	Не назначено

1) Внешние измеренные значения должны передаваться на прибор в базовых единицах СИ.

 Выбор осуществляется следующим образом: Эксперт → Сенсор → Внешняя компенсация

Блок дискретного входа (DI)

Доступно два блока дискретных входов.

КАНАЛ	Функция прибора	Состояние
0	Не инициализировано (заводская настройка)	–
101	Состояние релейного выхода	0 = выкл., 1 = активно
103	Отсечка при низком расходе	0 = выкл., 1 = активно
104	Контроль заполнения трубопровода	0 = выкл., 1 = активно
105	Статус проверки ¹⁾	<p>Общий результат проверки Проверка:</p> <ul style="list-style-type: none"> ■ 16 = не пройдена ■ 32 = пройдена ■ 64 = не выполнялась <p>Статус поверки Проверка:</p> <ul style="list-style-type: none"> ■ 1 = не выполнялась ■ 2 = не пройдена ■ 4 = выполняется ■ 8 = завершена <p>Статус; результат</p> <ul style="list-style-type: none"> ■ 17 = статус: не выполнялась; результат: не пройдена ■ 18 = статус: не пройдена; результат: не пройдена ■ 20 = статус: выполняется; результат: не пройдена ■ 24 = статус: завершена; результат: не пройдена ■ 33 = статус: не выполнялась; результат: пройдена ■ 34 = статус: не пройдена; результат: пройдена ■ 36 = статус: выполняется; результат: пройдена ■ 40 = статус: завершена; результат: пройдена ■ 65 = статус: не выполнялась; результат: не выполнялась ■ 66 = статус: не пройдена; результат: не выполнялась ■ 68 = статус: выполняется; результат: не выполнялась ■ 72 = статус: завершена; результат: не выполнялась

1) Доступно только с программным пакетом Heartbeat Verification.

Блок MDO (несколько дискретных выходов)

Канал	Описание
122	Channel_DO

Структура

Channel_DO							
Значение 1	Значение 2	Значение 3	Значение 4	Значение 5	Значение 6	Значение 7	Значение 8

Значение	Функция прибора	Состояние
Значение 1	Сброс сумматора 1	0 = выкл., 1 = выполнение
Значение 2	Сброс сумматора 2	0 = выкл., 1 = выполнение
Значение 3	Сброс сумматора 3	0 = выкл., 1 = выполнение
Значение 4	Превышение расхода	0 = выкл., 1 = активно
Значение 5	Запуск Heartbeat Verification ¹⁾	0 = выкл., 1 = запуск
Значение 6	Выход сигнала состояния	0 = выкл., 1 = активно
Значение 7	Не назначено	–
Значение 8	Не назначено	–



1) Доступно только с программным пакетом Heartbeat Verification.

9.2.3 Время выполнения

Функциональный блок	Время выполнения (мс)
Функциональный блок аналогового входа (AI)	6
Функциональный блок цифрового входа (DI)	4
Функциональный блок PID (PID)	5
Блок нескольких аналоговых выходов (MAO)	4
Блок нескольких цифровых выходов (MDO)	4
Функциональный блок интегратора (INTG)	5

9.2.4 Методы

Метод	Блок	Навигация	Описание
Перевод в режим «AUTO»	Resource block	С помощью меню Эксперт → Связь → Resource block → Target mode	С помощью этого метода блок ресурсов и все блоки преобразователя переводятся в режим «AUTO».
Перевод в режим «OOS»	Resource block	С помощью меню Эксперт → Связь → Resource block → Target mode	С помощью этого метода блок ресурсов и все блоки преобразователя переводятся в режим «OOS» (вывод из эксплуатации).
Перезапуск	Resource block	С помощью меню Эксперт → Связь → Resource block → Restart	Этот метод используется для выбора конфигурации для параметра параметр Restart в блоке ресурсов. При этом параметры прибора сбрасываются на определенное значение. Поддерживаются следующие опции: <ul style="list-style-type: none"> ▪ Uninitialized ▪ Run ▪ Resource ▪ Defaults ▪ Processor ▪ К настройкам поставки
Параметр ENP	Resource block	С помощью меню Действия → Методы → Калибровка → Параметр ENP	Этот метод используется для просмотра и конфигурации параметров электронной заводской таблички (ENP).
Обзор диагностики – Информация об устранении сбоя	Блок преобразователя «Диагностика»	С помощью ссылки Символ NAMUR	Этот метод используется для просмотра диагностического события с наиболее высоким приоритетом, активного в настоящий момент, и соответствующих мер по устранению ошибок.



Метод	Блок	Навигация	Описание
Текущее диагностическое сообщение – Информация об устранении сбоя	Блок преобразователя «Диагностика»	С помощью меню <ul style="list-style-type: none"> ▪ Конфигурация/Настройка → Диагностика → Актуальная диагностика ▪ Прибор/Диагностика → Диагностика 	<p>Этот метод используется для просмотра мер по устранению ошибок диагностического события с более высоким приоритетом, активного в настоящий момент.</p> <p> Этот метод доступен только в том случае, если произойдет соответствующее диагностическое событие.</p>
Предыдущее диагностическое сообщение – Информация об устранении сбоя	Блок преобразователя «Диагностика»	С помощью меню <ul style="list-style-type: none"> ▪ Конфигурация/Настройка → Диагностика → Предыдущая диагностика ▪ Прибор/Диагностика → Диагностика 	<p>Данный метод используется для просмотра мер по устранению ошибок в отношении предыдущего диагностического события.</p> <p> Этот метод доступен только в том случае, если произойдет соответствующее диагностическое событие.</p>

10 Ввод в эксплуатацию

10.1 Функциональная проверка



Перед вводом измерительного прибора в эксплуатацию:

- ▶ Убедитесь, что после монтажа и подключения были выполнены проверки.



- Контрольный список «Проверка после монтажа» →  37
- Контрольный список «Проверка после подключения» →  52

10.2 Включение измерительного прибора

- ▶ После успешного завершения проверки функционирования включите измерительный прибор.
 - ↳ После успешного запуска местный дисплей автоматически переключается из режима запуска в рабочий режим.

 Если индикация на локальном дисплее отсутствует, либо отображается сообщение о неисправности, см. раздел "Диагностика и устранение неисправностей" →  139.

10.3 Подключение посредством FieldCare

- Для подключения посредством FieldCare →  75
- Для подключения посредством FieldCare →  78
- Для пользовательского интерфейса FieldCare →  79

10.4 Установка языка управления

Заводская настройка: английский или региональный язык по заказу

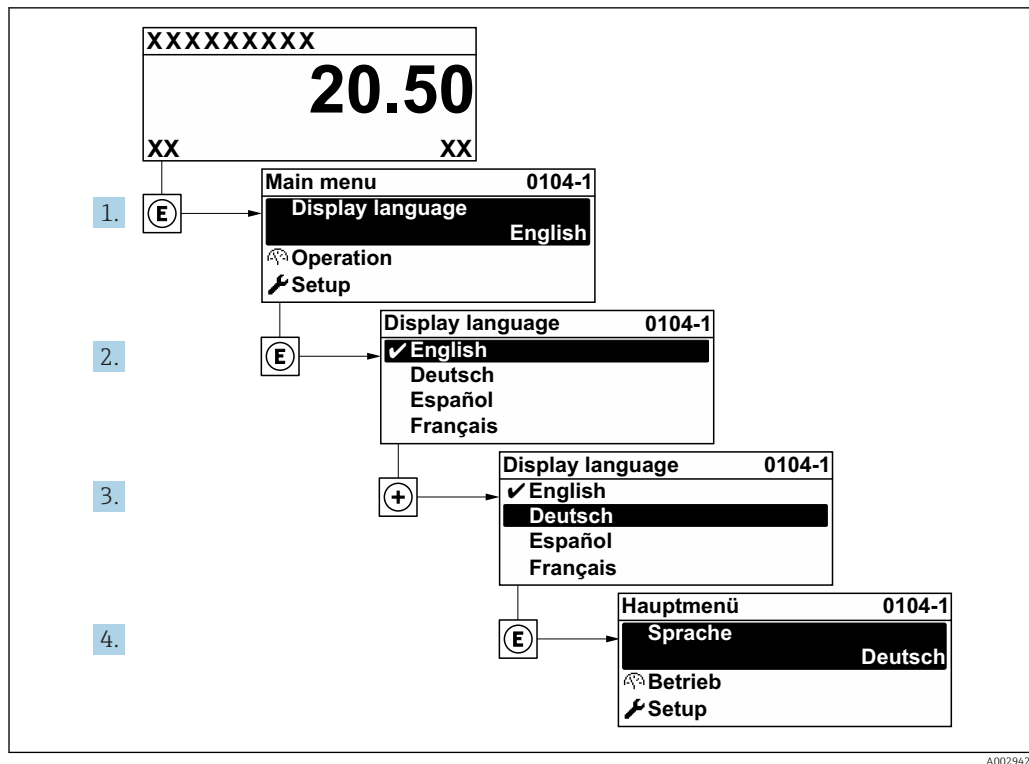

26 Пример индикации на локальном дисплее

A0029420

10.5 Конфигурирование измерительного прибора

- В меню меню **Настройка** с мастерами настройки содержатся все параметры, необходимые для стандартной эксплуатации.
- Переход к меню меню **Настройка**

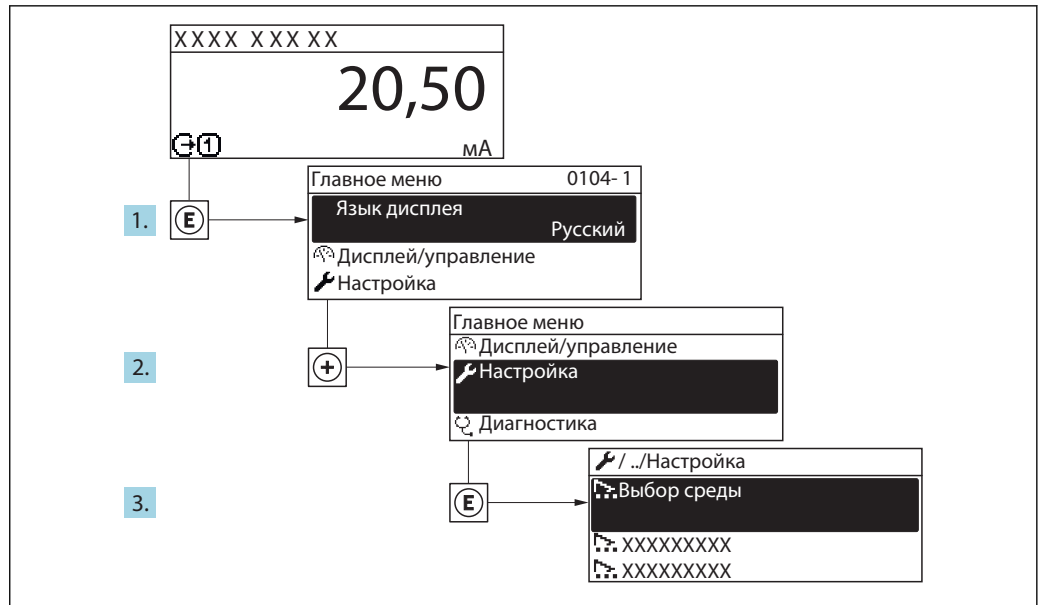

A0092222-RU

27 Пример индикации на локальном дисплее

i Количество подменю и параметров может изменяться в зависимости от варианта исполнения прибора. Некоторые подменю и параметры, содержащиеся в них, не описаны в руководстве по эксплуатации. Подробное описание этих позиций приведено в специальной документации к прибору (→ раздел «Сопроводительная документация»).

Навигация

Меню "Настройка"

Настройка	
Обозначение прибора	→ 90
▶ Единицы системы	→ 90
▶ Analog inputs	→ 93
▶ Конфигурация Вв/Выв	→ 93
▶ Токвый вход 1 до n	→ 94
▶ Входной сигнал состояния 1 до n	→ 96
▶ Токвый выход 1 до n	→ 96
▶ Выход частотно-импульсный перекл. 1 до n	→ 99
▶ Релейный выход 1 до n	→ 105
▶ Дисплей	→ 107

▶ Отсечение при низком расходе	→ 📄 108
▶ Определение пустой трубы	→ 📄 110
▶ Расширенная настройка	→ 📄 111

10.5.1 Определение обозначения прибора

Для быстрой идентификации точки измерения в системе используется параметр параметр **Обозначение прибора**, с помощью которого можно задать уникальное обозначение прибора и изменить заводскую настройку.

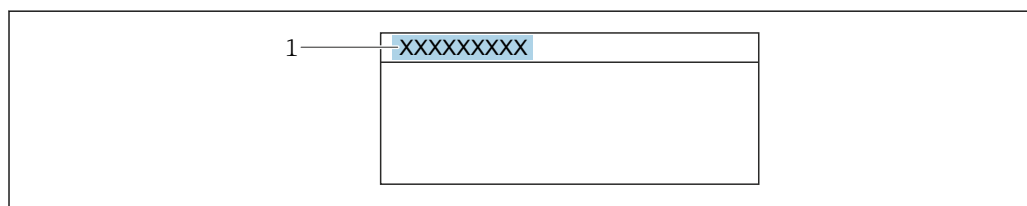

28 Заголовок основного экрана с обозначением прибора

1 Название

i Введите название прибора в управляющей программе "FieldCare" → 📄 79

Навигация

Меню "Настройка" → Обозначение прибора

Обзор и краткое описание параметров

Параметр	Описание	Ввод данных пользователем	Заводские настройки
Обозначение прибора	Ввод названия точки измерения.	Макс. 32 буквенных, цифровых или специальных символа (например, @, %, /)	Promag300/500

10.5.2 Настройка системных единиц измерения





Меню подменю **Единицы системы** можно использовать для определения единиц измерения всех измеряемых величин.

i Количество подменю и параметров может изменяться в зависимости от варианта исполнения прибора. Некоторые подменю и параметры, содержащиеся в них, не описаны в руководстве по эксплуатации. Подробное описание этих позиций приведено в специальной документации к прибору (→ раздел «Сопроводительная документация»).

Навигация

Меню "Настройка" → Единицы системы

▶ Единицы системы	
Единица объемного расхода	→ 📄 91

Единица объёма	→  91
Ед.измер.проводимости	
Единицы измерения температуры	→  91
Единица массового расхода	→  91
Единица массы	→  92
Единицы плотности	→  92
Ед. откорректированного объёмного потока	
Откорректированная единица объёма	

Обзор и краткое описание параметров

Параметр	Описание	Выбор	Заводские настройки
Единица объёмного расхода	<p>Выберите единицу объёмного расхода.</p> <p><i>Результат</i></p> <p>Выбранная единица измерения применяется для следующих параметров:</p> <ul style="list-style-type: none"> ▪ Выход ▪ Отсечка при низком расходе ▪ Моделируемая переменная процесса 	Выбор единиц измерения	<p>Зависит от страны:</p> <ul style="list-style-type: none"> ▪ l/h ▪ gal/min (us)
Единица объёма	Выберите единицу объёма.	Выбор единиц измерения	<p>Зависит от страны:</p> <ul style="list-style-type: none"> ▪ m³ ▪ gal (us)
Единицы измерения температуры	<p>Выберите единицу измерения температуры.</p> <p><i>Результат</i></p> <p>Выбранная единица измерения применяется для следующих параметров:</p> <ul style="list-style-type: none"> ▪ Параметр Температура ▪ Параметр Максимальное значение ▪ Параметр Минимальное значение ▪ Параметр Внешняя температура ▪ Параметр Максимальное значение ▪ Параметр Минимальное значение 	Выбор единиц измерения	<p>Зависит от страны:</p> <ul style="list-style-type: none"> ▪ °C ▪ °F
Единица массового расхода	<p>Выберите единицу массового расхода.</p> <p><i>Результат</i></p> <p>Выбранная единица измерения применяется для следующих параметров:</p> <ul style="list-style-type: none"> ▪ Выход ▪ Отсечка при низком расходе ▪ Моделируемая переменная процесса 	Выбор единиц измерения	<p>Зависит от страны:</p> <ul style="list-style-type: none"> ▪ kg/h ▪ lb/min

Параметр	Описание	Выбор	Заводские настройки
Единица массы	Выберите единицу массы.	Выбор единиц измерения	Зависит от страны: <ul style="list-style-type: none">■ kg■ lb
Единицы плотности	Выберите единицы плотности. <i>Результат</i> Выбранная единица измерения применяется для следующих параметров: <ul style="list-style-type: none">■ Выход■ Моделируемая переменная процесса	Выбор единиц измерения	Зависит от страны: <ul style="list-style-type: none">■ kg/l■ lb/ft³

10.5.3 Конфигурирование аналоговых входов

Из раздела подменю **Analog inputs** необходимо перейти к подразделу отдельного входа подменю **Analog input 1 до n** и далее из этого подраздела к параметрам данного аналогового входа.

Навигация

Меню "Настройка" → Analog inputs

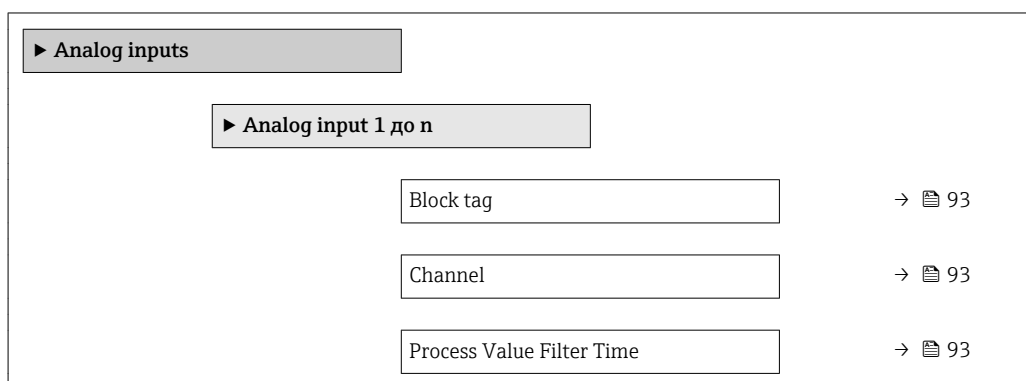

Обзор и краткое описание параметров

Параметр	Описание	Ввод данных пользователем / Выбор	Заводские настройки
Block tag	Уникальное наименование измерительного прибора.	Макс. 32 буквенных, цифровых или специальных символа (например, @, %, /).	ANALOG_INPUT_1...4_Serial number
Channel	Используйте эту функцию для выбора переменной процесса.	<ul style="list-style-type: none"> ■ Uninitialized ■ Объемный расход ■ Массовый расход ■ Скорректированный объемный расход ■ Скорость потока ■ Проводимость ■ Скорректированная проводимость ■ Температура ■ Температура электроники ■ Сумматор 1 ■ Сумматор 2 ■ Сумматор 3 ■ Токовый вход 1 * 	Uninitialized
Process Value Filter Time	Ввод параметра времени фильтрации для фильтрации необработанного входного значения (PV).	Положительное число с плавающей запятой	0 с

* Видимость зависит от опций заказа или настроек прибора

10.5.4 Отображение конфигурации ввода/вывода

Мастер подменю **Конфигурация Вв/Выв** предназначен для последовательного просмотра всех параметров, в которых отображается конфигурация модулей ввода/вывода.

Навигация

Меню "Настройка" → Конфигурация Вв/Выв

► Конфигурация Вв/Выв	
Номера клемм модуля Вв/Выв 1 до n	→ 94
Информация о модуле Вв/Выв 1 до n	→ 94
Тип модуля Вв/Выв 1 до n	→ 94
Применить конфигурацию ввода/ вывода	→ 94
Код преобразования	→ 94

Обзор и краткое описание параметров

Параметр	Описание	Интерфейс пользователя / Выбор / Ввод данных пользователем	Заводские настройки
Номера клемм модуля Вв/Выв	Показывает номера клемм, используемых модулем Вв/Выв.	<ul style="list-style-type: none"> ■ Не используется ■ 26-27 (I/O 1) ■ 24-25 (I/O 2) 	–
Информация о модуле Вв/Выв	Показывает информацию о подключенном модуле Вв/Выв.	<ul style="list-style-type: none"> ■ Не подключено ■ Недействительно ■ Не конфигурируется ■ Конфигурируемый ■ Fieldbus 	–
Тип модуля Вв/Выв	Показывает тип модуля Вв/Выв.	<ul style="list-style-type: none"> ■ Выключено ■ Токовый выход ■ Токовый вход ■ Входной сигнал состояния ■ Выход частотно-импульсный переключ. ■ Двойной импульсный выход ■ Релейный выход 	Выключено
Применить конфигурацию ввода/ вывода	Применить параметризацию свободно настраиваемого модуля В/В.	<ul style="list-style-type: none"> ■ Нет ■ Да 	Нет
Код преобразования	Введите код для изменения конфигурации ввода/вывода.	Положительное целое число	0

10.5.5 Настройка токового входа

Мастермастер "Токовый вход" предназначен для последовательной установки всех параметров, необходимых для настройки токового входа.

Навигация

Меню "Настройка" → Токовый вход

► Токовый вход 1		
Клемма номер		→ 95
Режим сигнала		→ 95
Значение 0/4 мА		→ 95
Значение 20 мА		→ 95
Диапазон тока		→ 95
Режим отказа		→ 95
Ошибочное значение		→ 95

Обзор и краткое описание параметров

Параметр	Требование	Описание	Интерфейс пользователя / Выбор / Ввод данных пользователем	Заводские настройки
Клемма номер	–	Показывает номера клемм, используемых модулем токового входа.	<ul style="list-style-type: none"> ■ Не используется ■ 24-25 (I/O 2) 	–
Режим сигнала	Данный измерительный прибор не сертифицирован для использования во взрывоопасных зонах с типом защиты Ex-i.	Выберите режим сигнала для токового входа.	<ul style="list-style-type: none"> ■ Пассивный ■ Активно 	Активно
Значение 0/4 мА	–	Введите значение 4 мА.	Число с плавающей запятой со знаком	0
Значение 20 мА	–	Введите значение 20 мА.	Число с плавающей запятой со знаком	Зависит от страны и номинального диаметра
Диапазон тока	–	Выберите диапазон тока для вывода переменной процесса и верхнего/нижнего уровня аварийной сигнализации.	<ul style="list-style-type: none"> ■ 4...20 мА ■ 4...20 мА NAMUR ■ 4...20 мА US ■ 0...20 мА 	Зависит от страны: <ul style="list-style-type: none"> ■ 4...20 мА NAMUR ■ 4...20 мА US
Режим отказа	–	Назначьте действие входного сигнала при аварийном состоянии.	<ul style="list-style-type: none"> ■ Тревога ■ Последнее значение ■ Заданное значение 	Тревога
Ошибочное значение	В области параметр Режим отказа выбран параметр опция Заданное значение .	Введите значение, которое будет использовано прибором, если не будет входного сигнала с внешнего прибора.	Число с плавающей запятой со знаком	0

10.5.6 Настройка входного сигнала состояния

Мастер подменю **Входной сигнал состояния** предназначен для последовательной установки всех параметров, необходимых для настройки входа сигнала состояния.

Навигация

Меню "Настройка" → Входной сигнал состояния

▶ **Входной сигнал состояния 1 до n**

Назначить вход состояния	→ 96
Клемма номер	→ 96
Актив. уровень	→ 96
Клемма номер	→ 96
Время отклика входа состояния	→ 96
Клемма номер	→ 96

Обзор и краткое описание параметров

Параметр	Описание	Интерфейс пользователя / Выбор / Ввод данных пользователем	Заводские настройки
Клемма номер	Показывает номера клемм, используемые модулем входного сигнала состояния.	<ul style="list-style-type: none"> ■ Не используется ■ 24-25 (I/O 2) 	–
Назначить вход состояния	Выберите функцию для статусного входа.	<ul style="list-style-type: none"> ■ Выключено ■ Сброс сумматора 1 ■ Сброс сумматора 2 ■ Сброс сумматора 3 ■ Сбросить все сумматоры ■ Блокировка расхода 	Выключено
Актив. уровень	Определите уровень входного сигнала при котором назначенная функция включится.	<ul style="list-style-type: none"> ■ Высок. ■ Низк. 	Высок.
Время отклика входа состояния	Определите минимальное время наличия уровня вх. сигнала для срабатывания выбранной функции.	5 до 200 мс	50 мс

10.5.7 Настройка токового выхода









Мастер мастер **Токовый выход** предназначен для последовательной установки всех параметров, необходимых для настройки токового выхода.

Навигация

Меню "Настройка" → Токовый выход







▶ **Токовый выход 1**

Клемма номер	→ 97
--------------	-------

Режим сигнала	→  97
Назначить токовый выход 1	→  97
Диапазон тока	→  97
Значение 0/4 мА	→  97
Значение 20 мА	→  98
Фиксированное значение тока	→  98
Режим отказа	→  98
Ток при отказе	→  98

Обзор и краткое описание параметров

Параметр	Требование	Описание	Интерфейс пользователя / Выбор / Ввод данных пользователем	Заводские настройки
Клемма номер	–	Показывает номера терминалов, используемых модулем токового выхода.	<ul style="list-style-type: none"> ■ Не используется ■ 24-25 (I/O 2) 	–
Режим сигнала	–	Выбрать режим сигнала для токового выхода.	<ul style="list-style-type: none"> ■ Пассивный ■ Активно 	Активно
Назначить токовый выход	–	Выберите переменную для токового выхода.	<ul style="list-style-type: none"> ■ Выключено ■ Объемный расход ■ Массовый расход ■ Скорректированный объемный расход ■ Скорость потока ■ Проводимость* ■ Температура электроники 	Объемный расход
Диапазон тока	–	Выберите диапазон тока для вывода переменной процесса и верхнего/нижнего уровня аварийной сигнализации.	<ul style="list-style-type: none"> ■ 4...20 mA NAMUR ■ 4...20 mA US ■ 4...20 mA ■ 0...20 mA ■ Фиксированное значение тока 	Зависит от страны: <ul style="list-style-type: none"> ■ 4...20 mA NAMUR ■ 4...20 mA US
Значение 0/4 мА	В параметре параметр Диапазон тока (→  97) выбрана одна из следующих опций: <ul style="list-style-type: none"> ■ 4...20 mA NAMUR ■ 4...20 mA US ■ 4...20 mA ■ 0...20 mA 	Введите значение 4 мА.	Число с плавающей запятой со знаком	Зависит от страны: <ul style="list-style-type: none"> ■ 0 л/ч ■ 0 галл./мин (США)

Параметр	Требование	Описание	Интерфейс пользователя / Выбор / Ввод данных пользователем	Заводские настройки
Значение 20 мА	В параметре параметр Диапазон тока (→  97) выбрана одна из следующих опций: <ul style="list-style-type: none"> ■ 4...20 mA NAMUR ■ 4...20 mA US ■ 4...20 mA ■ 0...20 mA 	Введите значение 20 мА.	Число с плавающей запятой со знаком	Зависит от страны и номинального диаметра
Фиксированное значение тока	Выбрана опция опция Фиксированное значение тока в параметре параметр Диапазон тока (→  97).	Определяет фикс.выходной ток.	0 до 22,5 мА	22,5 мА
Выход демпфирования	Выбрана переменная процесса в меню параметр Назначить токовый выход (→  97) и один из следующих пунктов выбран в меню параметр Диапазон тока (→  97): <ul style="list-style-type: none"> ■ 4...20 mA NAMUR ■ 4...20 mA US ■ 4...20 mA ■ 0...20 mA 	Установка времени демпфирования для сигнала токового выхода на колебания измеренного значения.	0,0 до 999,9 с	1,0 с
Режим отказа	Выбрана переменная процесса в меню параметр Назначить токовый выход (→  97) и один из следующих пунктов выбран в меню параметр Диапазон тока (→  97): <ul style="list-style-type: none"> ■ 4...20 mA NAMUR ■ 4...20 mA US ■ 4...20 mA ■ 0...20 mA 	Укажите характер ток. выхода при аварийном состоянии.	<ul style="list-style-type: none"> ■ Мин. ■ Макс. ■ Последнее значение ■ Текущее значение ■ Заданное значение 	Макс.
Ток при отказе	Выбрана опция опция Заданное значение в параметре параметр Режим отказа .	Установите значение токового выхода для аварийной сигнализации.	0 до 22,5 мА	22,5 мА

* Видимость зависит от опций заказа или настроек прибора

10.5.8 Настройка импульсного/частотного/релейного выхода

Мастер мастер **Выход частотно-импульсный перекл.** предназначен для последовательной установки всех параметров, которые можно задать для настройки выбранного типа выхода.

Навигация

Меню "Настройка" → Расширенная настройка → Выход частотно-импульсный перекл.

▶ Выход частотно-импульсный перекл. 1 до n

Режим работы

→ 📄 99

Обзор и краткое описание параметров

Параметр	Описание	Выбор	Заводские настройки
Режим работы	Укажите выход как импульсный, частотный или дискретный.	<ul style="list-style-type: none"> ▪ Импульсный ▪ Частотный ▪ Переключатель 	Импульсный

Настройка импульсного выхода

Навигация

Меню "Настройка" → Выход частотно-импульсный перекл.

▶ Выход частотно-импульсный перекл. 1 до n

Режим работы

→ 📄 100

Клемма номер

→ 📄 100

Режим сигнала

→ 📄 100

Назначить импульсный выход

→ 📄 100

Вес импульса

→ 📄 100

Ширина импульса

→ 📄 100

Режим отказа

→ 📄 100

Инвертировать выходной сигнал

→ 📄 100

Обзор и краткое описание параметров

Параметр	Требование	Описание	Выбор / Интерфейс пользователя / Ввод данных пользователем	Заводские настройки
Режим работы	–	Укажите выход как импульсный, частотный или дискретный.	<ul style="list-style-type: none"> ■ Импульсный ■ Частотный ■ Переключатель 	Импульсный
Клемма номер	–	Показывает номера клемм, используемых модулем выхода имп./част./состояния.	<ul style="list-style-type: none"> ■ Не используется ■ 24-25 (I/O 2) 	–
Режим сигнала	–	Выберите режим сигнала для выхода PFS.	<ul style="list-style-type: none"> ■ Пассивный ■ Активно 	Пассивный
Назначить импульсный выход 1 до n	Выбран вариант опция Импульсный в параметре параметр Режим работы .	Выберите параметр процесса для импульсного выхода.	<ul style="list-style-type: none"> ■ Выключено ■ Объемный расход ■ Массовый расход ■ Скорректированный объемный расход 	Выключено
Вес импульса	Выбрана опция опция Импульсный в меню параметр Режим работы (→ ☰ 99) и выбрана переменная процесса в меню параметр Назначить импульсный выход (→ ☰ 100).	Введите значение измерения, при котором импульс является выходным сигналом.	Положительное число с плавающей десятичной запятой	Зависит от страны и номинального диаметра
Ширина импульса	Выбран вариант опция Импульсный в меню параметр Режим работы (→ ☰ 99) и выбрана переменная процесса в меню параметр Назначить импульсный выход (→ ☰ 100).	Укажите длину импульса выходного сигнала.	0,05 до 2 000 мс	100 мс
Режим отказа	Выбран вариант опция Импульсный в меню параметр Режим работы (→ ☰ 99) и выбрана переменная процесса в меню параметр Назначить импульсный выход (→ ☰ 100).	Укажите характер ток. выхода при аварийном состоянии.	<ul style="list-style-type: none"> ■ Текущее значение ■ Нет импульсов 	Нет импульсов
Инvertировать выходной сигнал	–	Инверсия выходного сигнала.	<ul style="list-style-type: none"> ■ Нет ■ Да 	Нет

Настройка частотного выхода

Навигация

Меню "Настройка" → Выход частотно-импульсный перекл.









► Выход частотно-импульсный перекл. 1 до n

Режим работы



→ ☰ 101

Клемма номер

→ ☰ 101

Режим сигнала	→  101
Назначить частотный выход	→  101
Минимальное значение частоты	→  101
Максимальное значение частоты	→  102
Измеренное значение на мин. частоте	→  102
Измеренное значение на макс частоте	→  102
Режим отказа	→  102
Ошибка частоты	→  102
Инвертировать выходной сигнал	→  102

Обзор и краткое описание параметров

Параметр	Требование	Описание	Выбор / Интерфейс пользователя / Ввод данных пользователем	Заводские настройки
Режим работы	–	Укажите выход как импульсный, частотный или дискретный.	<ul style="list-style-type: none"> ■ Импульсный ■ Частотный ■ Переключатель 	Импульсный
Клемма номер	–	Показывает номера клемм, используемых модулем выхода имп./част./состояния.	<ul style="list-style-type: none"> ■ Не используется ■ 24-25 (I/O 2) 	–
Режим сигнала	–	Выберите режим сигнала для выхода PFS.	<ul style="list-style-type: none"> ■ Пассивный ■ Активно 	Пассивный
Назначить частотный выход	Опция опция Частотный выбрана в параметре параметр Режим работы (→  99).	Выберите параметр процесса для частотного выхода.	<ul style="list-style-type: none"> ■ Выключено ■ Объемный расход ■ Массовый расход ■ Скорректированный объемный расход ■ Скорость потока ■ Проводимость* ■ Температура электроники 	Выключено
Минимальное значение частоты	Выбран вариант опция Частотный в меню параметр Режим работы (→  99) и выбрана переменная процесса в меню параметр Назначить частотный выход (→  101).	Введите мин. частоту.	0,0 до 10000,0 Гц	0,0 Гц

Параметр	Требование	Описание	Выбор / Интерфейс пользователя / Ввод данных пользователем	Заводские настройки
Максимальное значение частоты	Выбран вариант опция Частотный в меню параметр Режим работы (→ 99) и выбрана переменная процесса в меню параметр Назначить частотный выход (→ 101).	Введите макс. частоту.	0,0 до 10 000,0 Гц	10 000,0 Гц
Измеренное значение на мин. частоте	Выбран вариант опция Частотный в меню параметр Режим работы (→ 99) и выбрана переменная процесса в меню параметр Назначить частотный выход (→ 101).	Введите значение измерения для мин. частоты.	Число с плавающей запятой со знаком	Зависит от страны и номинального диаметра
Измеренное значение на макс частоте	Выбран вариант опция Частотный в меню параметр Режим работы (→ 99) и выбрана переменная процесса в меню параметр Назначить частотный выход (→ 101).	Введите значение измерения для макс. частоты.	Число с плавающей запятой со знаком	Зависит от страны и номинального диаметра
Режим отказа	Выбран вариант опция Частотный в меню параметр Режим работы (→ 99) и выбрана переменная процесса в меню параметр Назначить частотный выход (→ 101).	Укажите характер ток. выхода при аварийном состоянии.	<ul style="list-style-type: none"> ■ Текущее значение ■ Заданное значение ■ 0 Гц 	0 Гц
Ошибка частоты	Выбран вариант опция Частотный в меню параметр Режим работы (→ 99) и выбрана переменная процесса в меню параметр Назначить частотный выход (→ 101).	Введите значение частотного выхода при аварийном состоянии.	0,0 до 12 500,0 Гц	0,0 Гц
Инvertировать выходной сигнал	–	Инверсия выходного сигнала.	<ul style="list-style-type: none"> ■ Нет ■ Да 	Нет

* Видимость зависит от опций заказа или настроек прибора

Настройка релейного выхода

Навигация

Меню "Настройка" → Выход частотно-импульсный перекл.

► Выход частотно-импульсный перекл. 1 до n	
Режим работы	→ 103
Клемма номер	→ 103
Режим сигнала	→ 103
Функция релейного выхода	→ 104
Назначить действие диагн. событию	→ 104
Назначить предельное значение	→ 104
Назначить проверку направления потока	→ 104
Назначить статус	→ 104
Значение включения	→ 104
Значение выключения	→ 105
Задержка включения	→ 105
Задержка выключения	→ 105
Режим отказа	→ 105
Инвертировать выходной сигнал	→ 105

Обзор и краткое описание параметров

Параметр	Требование	Описание	Выбор / Интерфейс пользователя / Ввод данных пользователем	Заводские настройки
Режим работы	–	Укажите выход как импульсный, частотный или дискретный.	<ul style="list-style-type: none"> ■ Импульсный ■ Частотный ■ Переключатель 	Импульсный
Клемма номер	–	Показывает номера клемм, используемых модулем выхода имп./част./состояния.	<ul style="list-style-type: none"> ■ Не используется ■ 24-25 (I/O 2) 	–
Режим сигнала	–	Выберите режим сигнала для выхода PFS.	<ul style="list-style-type: none"> ■ Пассивный ■ Активно 	Пассивный

Параметр	Требование	Описание	Выбор / Интерфейс пользователя / Ввод данных пользователем	Заводские настройки
Функция релейного выхода	Выбрана опция опция Переключатель в параметре параметр Режим работы .	Выберите функцию дискретного выхода.	<ul style="list-style-type: none"> ■ Выключено ■ Включено ■ Характер диагностики ■ Предел ■ Проверка направления потока ■ Статус 	Выключено
Назначить действие диагн. событию	<ul style="list-style-type: none"> ■ В области параметр Режим работы выбран параметр опция Переключатель. ■ В области параметр Функция релейного выхода выбран параметр опция Характер диагностики. 	Выберите действие релейного выхода на диагностическое событие.	<ul style="list-style-type: none"> ■ Тревога ■ Тревога + предупреждение ■ Предупреждение 	Тревога
Назначить предельное значение	<ul style="list-style-type: none"> ■ Опция опция Переключатель выбрана в параметре параметр Режим работы. ■ Опция опция Предел выбрана в параметре параметр Функция релейного выхода. 	Выберите параметр процесса для установки функции предельного значения.	<ul style="list-style-type: none"> ■ Выключено ■ Объемный расход ■ Массовый расход ■ Скорректированный объемный расход ■ Скорость потока ■ Проводимость* ■ Сумматор 1 ■ Сумматор 2 ■ Сумматор 3 ■ Температура электроники 	Объемный расход
Назначить проверку направления потока	<ul style="list-style-type: none"> ■ Выбрана опция опция Переключатель в параметре параметр Режим работы. ■ Выбрана опция опция Проверка направления потока в параметре параметр Функция релейного выхода. 	Выбрать переменную процесса для контроля направления потока.	<ul style="list-style-type: none"> ■ Выключено ■ Объемный расход ■ Массовый расход ■ Скорректированный объемный расход 	Объемный расход
Назначить статус	<ul style="list-style-type: none"> ■ Выбрана опция опция Переключатель в параметре параметр Режим работы. ■ Выбрана опция опция Статус в параметре параметр Функция релейного выхода. 	Выберите состояние прибора для дискретного выхода.	<ul style="list-style-type: none"> ■ Определение пустой трубы ■ Отсечение при низком расходе ■ Цифровой выход 6 	Определение пустой трубы
Значение включения	<ul style="list-style-type: none"> ■ Опция опция Переключатель выбрана в параметре параметр Режим работы. ■ Опция опция Предел выбрана в параметре параметр Функция релейного выхода. 	Введите измеренное значение для точки включения.	Число с плавающей запятой со знаком	Зависит от страны: <ul style="list-style-type: none"> ■ 0 л/ч ■ 0 галл./мин (США)

Параметр	Требование	Описание	Выбор / Интерфейс пользователя / Ввод данных пользователем	Заводские настройки
Значение выключения	<ul style="list-style-type: none"> Опция опция Переключатель выбрана в параметре параметр Режим работы. Опция опция Предел выбрана в параметре параметр Функция релейного выхода. 	Введите измеренное значение для точки выключения.	Число с плавающей запятой со знаком	Зависит от страны: <ul style="list-style-type: none"> 0 л/ч 0 галл./мин (США)
Задержка включения	<ul style="list-style-type: none"> Выбрана опция опция Переключатель в параметре параметр Режим работы. Выбрана опция опция Предел в параметре параметр Функция релейного выхода. 	Укажите задержку срабат. вкл. дискретного выхода.	0,0 до 100,0 с	0,0 с
Задержка выключения	<ul style="list-style-type: none"> Выбрана опция опция Переключатель в параметре параметр Режим работы. Выбрана опция опция Предел в параметре параметр Функция релейного выхода. 	Укажите задержку срабатывания выключения дискретного выхода.	0,0 до 100,0 с	0,0 с
Режим отказа	–	Укажите характер ток. выхода при аварийном состоянии.	<ul style="list-style-type: none"> Текущий статус Открыто Закрыто 	Открыто
Инвертировать выходной сигнал	–	Инверсия выходного сигнала.	<ul style="list-style-type: none"> Нет Да 	Нет

* Видимость зависит от опций заказа или настроек прибора

10.5.9 Настройка релейного выхода



Мастер мастер **Релейный выход** предназначен для последовательной установки всех параметров, необходимых для настройки релейного выхода.

Навигация

Меню "Настройка" → Релейный выход 1 до n

▶ RelaisOutput 1 до n

Функция релейного выхода	→ 📄 106
Назначить проверку направления потока	→ 📄 106
Назначить предельное значение	→ 📄 106
Назначить действие диагн. событию	→ 📄 106
Назначить статус	→ 📄 106
Значение выключения	→ 📄 106

Значение включения	→  107
Режим отказа	→  107

Обзор и краткое описание параметров

Параметр	Требование	Описание	Выбор / Интерфейс пользователя / Ввод данных пользователем	Заводские настройки
Функция релейного выхода	–	Выбрать функцию для релейного выхода.	<ul style="list-style-type: none"> ▪ Закрыто ▪ Открыто ▪ Характер диагностики ▪ Предел ▪ Проверка направления потока ▪ Цифровой выход 	Закрыто
Клемма номер	–	Показывает номера клемм, используемые модулем релейного выхода.	<ul style="list-style-type: none"> ▪ Не используется ▪ 24-25 (I/O 2) 	–
Назначить проверку направления потока	В области параметр Функция релейного выхода выбран параметр опция Проверка направления потока .	Выбрать переменную процесса для контроля направления потока.	<ul style="list-style-type: none"> ▪ Выключено ▪ Объемный расход ▪ Массовый расход ▪ Скорректированный объемный расход 	Объемный расход
Назначить предельное значение	Опция опция Предел выбрана в параметре параметр Функция релейного выхода .	Выберите параметр процесса для установки функции предельного значения.	<ul style="list-style-type: none"> ▪ Выключено ▪ Объемный расход ▪ Массовый расход ▪ Скорректированный объемный расход ▪ Скорость потока ▪ Проводимость * ▪ Сумматор 1 ▪ Сумматор 2 ▪ Сумматор 3 ▪ Температура электроники 	Объемный расход
Назначить действие диагн. событию	В области параметр Функция релейного выхода выбран параметр опция Характер диагностики .	Выберите действие релейного выхода на диагностическое событие.	<ul style="list-style-type: none"> ▪ Тревога ▪ Тревога + предупреждение ▪ Предупреждение 	Тревога
Назначить статус	В области параметр Функция релейного выхода выбран параметр опция Цифровой выход .	Выберите состояние прибора для дискретного выхода.	<ul style="list-style-type: none"> ▪ Обнаружение частично заполненной трубы ▪ Отсечение при низком расходе ▪ Цифровой выход 6 	Обнаружение частично заполненной трубы
Значение выключения	В области параметр Функция релейного выхода выбран параметр опция Предел .	Введите измеренное значение для точки выключения.	Число с плавающей запятой со знаком	Зависит от страны: <ul style="list-style-type: none"> ▪ 0 л/ч ▪ 0 гал/мин (США)
Задержка выключения	В области параметр Функция релейного выхода выбран параметр опция Предел .	Укажите задержку срабатывания выключения дискретного выхода.	0,0 до 100,0 с	0,0 с

Параметр	Требование	Описание	Выбор / Интерфейс пользователя / Ввод данных пользователем	Заводские настройки
Значение включения	Опция опция Предел выбрана в параметре параметр Функция релейного выхода .	Введите измеренное значение для точки включения.	Число с плавающей запятой со знаком	Зависит от страны: <ul style="list-style-type: none"> ■ 0 л/ч ■ 0 гал/мин (США)
Задержка включения	В области параметр Функция релейного выхода выбран параметр опция Предел .	Укажите задержку срабат. вкл. дискретного выхода.	0,0 до 100,0 с	0,0 с
Режим отказа	–	Укажите характер ток. выхода при аварийном состоянии.	<ul style="list-style-type: none"> ■ Текущий статус ■ Открыто ■ Закрыто 	Открыто

* Видимость зависит от опций заказа или настроек прибора

10.5.10 Настройка локального дисплея



Мастер мастер **Дисплей** предназначен для последовательной установки всех параметров настройки локального дисплея.

Навигация

Меню "Настройка" → Дисплей

► Дисплей	
Форматировать дисплей	→ ⓘ 108
Значение 1 дисплей	→ ⓘ 108
0% значение столбцовой диаграммы 1	→ ⓘ 108
100% значение столбцовой диаграммы 1	→ ⓘ 108
Значение 2 дисплей	→ ⓘ 108
Значение 3 дисплей	→ ⓘ 108
0% значение столбцовой диаграммы 3	→ ⓘ 108
100% значение столбцовой диаграммы 3	→ ⓘ 108
Значение 4 дисплей	→ ⓘ 108

Обзор и краткое описание параметров

Параметр	Требование	Описание	Выбор / Ввод данных пользователем	Заводские настройки
Форматировать дисплей	Установлен локальный дисплей.	Выберите способ отображения измеренных значений на дисплее.	<ul style="list-style-type: none"> ■ 1 значение, макс. размер ■ 1 гистограмма + 1 значение ■ 2 значения ■ 1 большое + 2 значения ■ 4 значения 	1 значение, макс. размер
Значение 1 дисплей	Установлен локальный дисплей.	Выберите измеренное значение, отображаемое на локальном дисплее.	<ul style="list-style-type: none"> ■ Объемный расход ■ Массовый расход ■ Скорректированный объемный расход ■ Скорость потока ■ Сумматор 1 ■ Сумматор 2 ■ Сумматор 3 ■ Токковый выход 1 ■ Температура электроники 	Объемный расход
0% значение столбцовой диаграммы 1	Установлен локальный дисплей.	Введите значение 0% для отображения гистограммы.	Число с плавающей запятой со знаком	Зависит от страны: <ul style="list-style-type: none"> ■ 0 л/ч ■ 0 галл./мин (США)
100% значение столбцовой диаграммы 1	Установлен локальный дисплей.	Введите значение 100% для отображения гистограммы.	Число с плавающей запятой со знаком	Зависит от страны и номинального диаметра
Значение 2 дисплей	Установлен локальный дисплей.	Выберите измеренное значение, отображаемое на локальном дисплее.	Данные списка см. в разделе параметр Значение 1 дисплей (→  108)	нет
Значение 3 дисплей	Установлен локальный дисплей.	Выберите измеренное значение, отображаемое на локальном дисплее.	Данные списка см. в разделе параметр Значение 1 дисплей (→  108)	нет
0% значение столбцовой диаграммы 3	Выбор был сделан в функции параметр Значение 3 дисплей .	Введите значение 0% для отображения гистограммы.	Число с плавающей запятой со знаком	Зависит от страны: <ul style="list-style-type: none"> ■ 0 л/ч ■ 0 галл./мин (США)
100% значение столбцовой диаграммы 3	Выбрана опция в параметре параметр Значение 3 дисплей .	Введите значение 100% для отображения гистограммы.	Число с плавающей запятой со знаком	0
Значение 4 дисплей	Установлен локальный дисплей.	Выберите измеренное значение, отображаемое на локальном дисплее.	Данные списка см. в разделе параметр Значение 1 дисплей (→  108)	нет

10.5.11 Настройка отсечки при низком расходе

Мастер мастер **Отсечение при низком расходе** предназначен для последовательной установки всех параметров, необходимых для настройки отсечки при низком расходе.

Навигация

Меню "Настройка" → Отсечение при низком расходе

▶ Отсечение при низком расходе	
Назначить переменную процесса	→ 109
Значение вкл. отсеч. при низком расходе	→ 109
Значение выкл. отсеч. при низком расходе	→ 109
Подавление скачков давления	→ 109

Обзор и краткое описание параметров

Параметр	Требование	Описание	Выбор / Ввод данных пользователем	Заводские настройки
Назначить переменную процесса	–	Выберите переменную для отсечения при малом расходе.	<ul style="list-style-type: none"> ■ Выключено ■ Объемный расход ■ Массовый расход ■ Скорректированный объемный расход 	Объемный расход
Значение вкл. отсеч. при низком расходе	Переменная процесса выбрана в меню параметр Назначить переменную процесса (→ 109).	Введите значение вкл. для отсечения при низком расходе.	Положительное число с плавающей запятой	Зависит от страны и номинального диаметра
Значение выкл. отсеч. при низком расходе	Переменная процесса выбрана в меню параметр Назначить переменную процесса (→ 109).	Введите значение выкл. для отсечения при низком расходе.	0 до 100,0 %	50 %
Подавление скачков давления	Переменная процесса выбрана в меню параметр Назначить переменную процесса (→ 109).	Введите временной интервал для подавления сигнала (= активное подавление скачков давления).	0 до 100 с	0 с

10.5.12 Настройка определения пустой трубы

Меню подменю **Определение пустой трубы** содержит все параметры, которые необходимо установить для настройки определения заполненности трубы.

Навигация

Меню "Настройка" → Определение пустой трубы

► Определение пустой трубы	
Определение пустой трубы	→ 110
Новая настройка	→ 110
Прогресс	→ 110
Точка срабатывания пустой трубы	→ 110
Время отклика определения пустой трубы	→ 110

Обзор и краткое описание параметров

Параметр	Требование	Описание	Выбор / Интерфейс пользователя / Ввод данных пользователем	Заводские настройки
Определение пустой трубы	–	Вкл и выкл обнаружение пустой трубы.	<ul style="list-style-type: none"> ■ Выключено ■ Включено 	Выключено
Новая настройка	В области "Определение заполненности трубы" параметр Определение пустой трубы выбран параметр опция Включено .	Выберите тип настройки.	<ul style="list-style-type: none"> ■ Отмена ■ Настройка по пустой трубе ■ Настройка по заполненной трубе 	Отмена
Прогресс	В области "Определение заполненности трубы" параметр Определение пустой трубы выбран параметр опция Включено .	Отображение прогресса.	<ul style="list-style-type: none"> ■ Ок ■ Занят ■ Неудовлетворительно 	–
Точка срабатывания пустой трубы	В области "Определение заполненности трубы" параметр Определение пустой трубы выбран параметр опция Включено .	Введите гистерезис в %, значение ниже указанного является индикатором пустой измерительной трубки.	0 до 100 %	50 %
Время отклика определения пустой трубы	Переменная процесса выбрана в меню параметр Назначить переменную процесса (→ 110).	Введите время до отображения диагн. сообщения S862 'Pipe empty'.	0 до 100 с	1 с

10.6 Расширенная настройка

Меню подменю **Расширенная настройка** и его подменю содержат параметры для специальной настройки.

Навигация к меню подменю "Расширенная настройка"

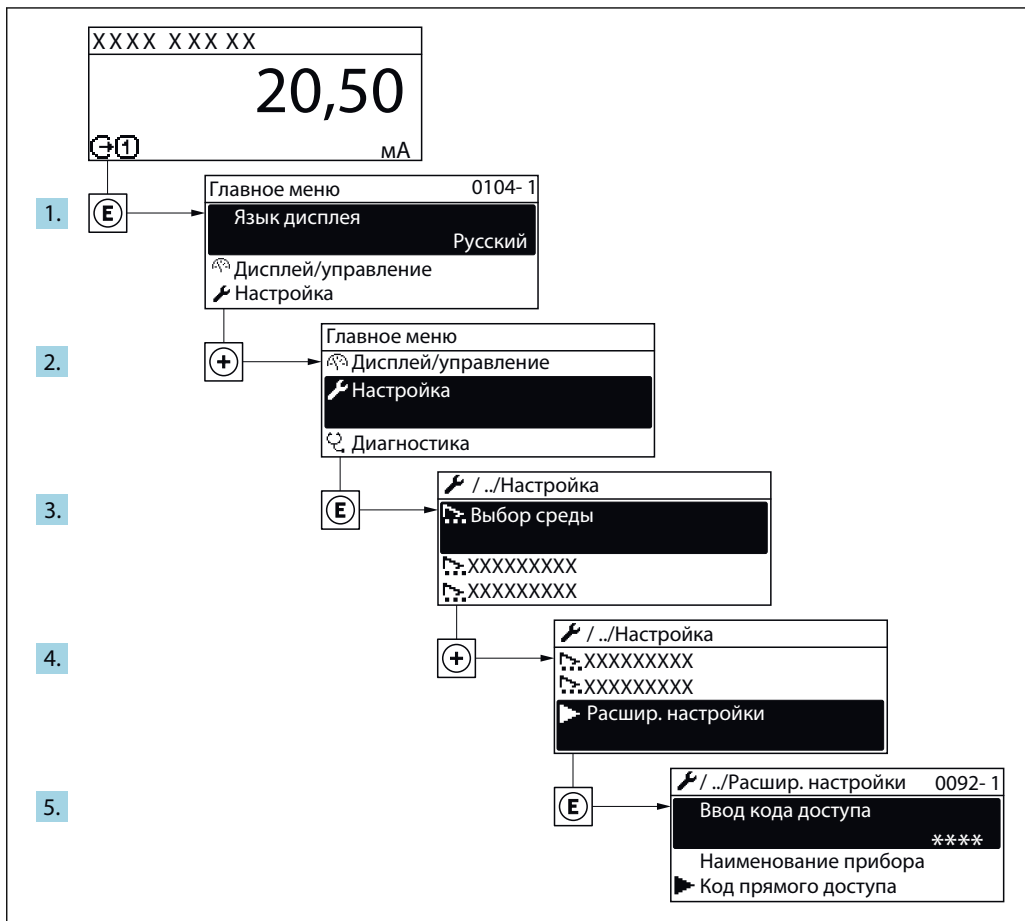

A0032223-RU

i Количество подменю и параметров может изменяться в зависимости от варианта исполнения прибора. Некоторые подменю и параметры, содержащиеся в них, не описаны в руководстве по эксплуатации. Подробное описание этих позиций приведено в специальной документации к прибору (→ раздел «Сопроводительная документация»).

Навигация

Меню "Настройка" → Расширенная настройка

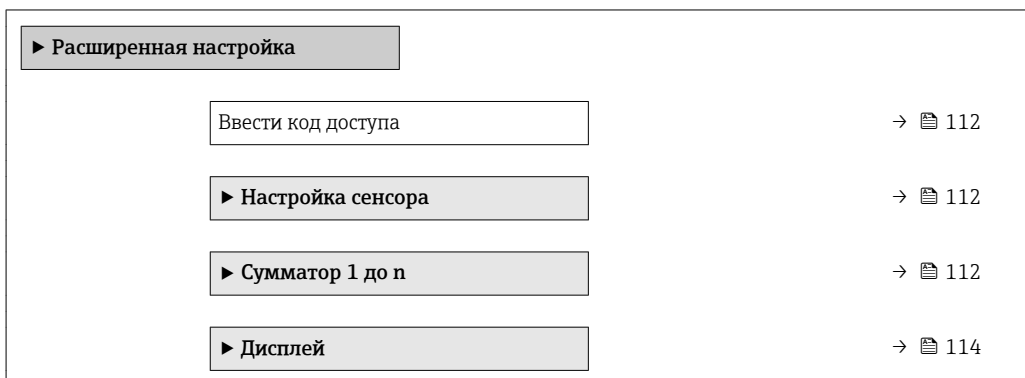

▶ Контур очистки электрода (ECC)	→ 📄 117
▶ Настройки WLAN	→ 📄 118
▶ Настройка режима Heartbeat	
▶ Резервное копирование конфигурации	→ 📄 120
▶ Администрирование	→ 📄 121

10.6.1 Ввод кода доступа

Навигация

Меню "Настройка" → Расширенная настройка

Обзор и краткое описание параметров

Параметр	Описание	Ввод данных пользователем
Ввести код доступа	Введите код доступа для деактивации защиты от записи параметров.	Строка символов, состоящая максимум из 16 цифр, букв и специальных символов

10.6.2 Выполнение настройки сенсора

Меню подменю **Настройка сенсора** содержит параметры, относящиеся к функциональным возможностям сенсора.

Навигация

Меню "Настройка" → Расширенная настройка → Настройка сенсора

▶ Настройка сенсора	
Направление установки	→ 📄 112

Обзор и краткое описание параметров

Параметр	Описание	Выбор	Заводские настройки
Направление установки	Установка значения направления потока для соответствия направлению стрелки на датчике.	<ul style="list-style-type: none"> ▪ Направление потока по стрелке ▪ Направление потока против стрелки 	Направление потока по стрелке

10.6.3 Настройка сумматора

Пункт подменю "Сумматор 1 до n" предназначен для настройки отдельных сумматоров.

Навигация

Меню "Настройка" → Расширенная настройка → Сумматор 1 до n

▶ Сумматор 1 до n	
Назначить переменную процесса	→ ⓘ 113
Сумматор единиц 1 до n	→ ⓘ 113
Рабочий режим сумматора	→ ⓘ 113
Режим отказа	→ ⓘ 113

Обзор и краткое описание параметров

Параметр	Требование	Описание	Выбор	Заводские настройки
Назначить переменную процесса	–	Выберите переменную для сумматора.	<ul style="list-style-type: none"> ■ Выключено ■ Объемный расход ■ Массовый расход ■ Скорректированный объемный расход 	Объемный расход
Сумматор единиц 1 до n	Переменная процесса выбрана в меню параметр Назначить переменную процесса (→ ⓘ 113) раздела подменю Сумматор 1 до n .	Выберите технологическую переменную для сумматора.	Выбор единиц измерения	1
Рабочий режим сумматора	Переменная процесса выбрана в меню параметр Назначить переменную процесса (→ ⓘ 113) раздела подменю Сумматор 1 до n .	Выберите режим вычисления сумматора.	<ul style="list-style-type: none"> ■ Чистый расход суммарный ■ Прямой поток сумма ■ Обратный расход суммарный 	Чистый расход суммарный
Режим отказа	Переменная процесса выбрана в меню параметр Назначить переменную процесса (→ ⓘ 113) раздела подменю Сумматор 1 до n .	Выберите значение, при котором сумматор выходит в режим подачи аварийного сигнала.	<ul style="list-style-type: none"> ■ Останов ■ Текущее значение ■ Последнее значение 	Останов



10.6.4 Выполнение дополнительной настройки дисплея

В меню подменю **Дисплей** производится настройка всех параметров, связанных с конфигурацией локального дисплея.



Навигация

Меню "Настройка" → Расширенная настройка → Дисплей

▶ Дисплей	
Форматировать дисплей	→ 115
Значение 1 дисплей	→ 115
0% значение столбцовой диаграммы 1	→ 115
100% значение столбцовой диаграммы 1	→ 115
Количество знаков после запятой 1	→ 115
Значение 2 дисплей	→ 115
Количество знаков после запятой 2	→ 115
Значение 3 дисплей	→ 115
0% значение столбцовой диаграммы 3	→ 115
100% значение столбцовой диаграммы 3	→ 115
Количество знаков после запятой 3	→ 116
Значение 4 дисплей	→ 116
Количество знаков после запятой 4	→ 116
Display language	→ 116
Интервал отображения	→ 116
Демпфирование отображения	→ 116
Заголовок	→ 116
Текст заголовка	→ 116

Разделитель	→  117
Подсветка	→  117

Обзор и краткое описание параметров

Параметр	Требование	Описание	Выбор / Ввод данных пользователем	Заводские настройки
Форматировать дисплей	Установлен локальный дисплей.	Выберите способ отображения измеренных значений на дисплее.	<ul style="list-style-type: none"> ■ 1 значение, макс. размер ■ 1 гистограмма + 1 значение ■ 2 значения ■ 1 большое + 2 значения ■ 4 значения 	1 значение, макс. размер
Значение 1 дисплей	Установлен локальный дисплей.	Выберите измеренное значение, отображаемое на локальном дисплее.	<ul style="list-style-type: none"> ■ Объемный расход ■ Массовый расход ■ Скорректированный объемный расход ■ Скорость потока ■ Сумматор 1 ■ Сумматор 2 ■ Сумматор 3 ■ Токовый выход 1 ■ Температура электроники 	Объемный расход
0% значение столбцовой диаграммы 1	Установлен локальный дисплей.	Введите значение 0% для отображения гистограммы.	Число с плавающей запятой со знаком	Зависит от страны: <ul style="list-style-type: none"> ■ 0 л/ч ■ 0 галл./мин (США)
100% значение столбцовой диаграммы 1	Установлен локальный дисплей.	Введите значение 100% для отображения гистограммы.	Число с плавающей запятой со знаком	Зависит от страны и номинального диаметра
Количество знаков после запятой 1	Измеренное значение указывается в параметре параметр Значение 1 дисплей .	Выберите количество десятичных знаков после запятой для отображаемого значения.	<ul style="list-style-type: none"> ■ x ■ x.x ■ x.xx ■ x.xxx ■ x.xxxx 	x.xx
Значение 2 дисплей	Установлен локальный дисплей.	Выберите измеренное значение, отображаемое на локальном дисплее.	Данные списка см. в разделе параметр Значение 1 дисплей (→  108)	нет
Количество знаков после запятой 2	Измеренное значение указано в параметре параметр Значение 2 дисплей .	Выберите количество десятичных знаков после запятой для отображаемого значения.	<ul style="list-style-type: none"> ■ x ■ x.x ■ x.xx ■ x.xxx ■ x.xxxx 	x.xx
Значение 3 дисплей	Установлен локальный дисплей.	Выберите измеренное значение, отображаемое на локальном дисплее.	Данные списка см. в разделе параметр Значение 1 дисплей (→  108)	нет
0% значение столбцовой диаграммы 3	Выбор был сделан в функции параметр Значение 3 дисплей .	Введите значение 0% для отображения гистограммы.	Число с плавающей запятой со знаком	Зависит от страны: <ul style="list-style-type: none"> ■ 0 л/ч ■ 0 галл./мин (США)
100% значение столбцовой диаграммы 3	Выбрана опция в параметре параметр Значение 3 дисплей .	Введите значение 100% для отображения гистограммы.	Число с плавающей запятой со знаком	0

Параметр	Требование	Описание	Выбор / Ввод данных пользователем	Заводские настройки
Количество знаков после запятой 3	Измеренное значение указано в параметре параметр Значение 3 дисплей .	Выберите количество десятичных знаков после запятой для отображаемого значения.	<ul style="list-style-type: none"> ■ x ■ x.x ■ x.xx ■ x.xxx ■ x.xxxx 	x.xx
Значение 4 дисплей	Установлен локальный дисплей.	Выберите измеренное значение, отображаемое на локальном дисплее.	Данные списка см. в разделе параметр Значение 1 дисплей (→ 📖 108)	нет
Количество знаков после запятой 4	Измеренное значение указано в параметре параметр Значение 4 дисплей .	Выберите количество десятичных знаков после запятой для отображаемого значения.	<ul style="list-style-type: none"> ■ x ■ x.x ■ x.xx ■ x.xxx ■ x.xxxx 	x.xx
Display language	Установлен местный дисплей.	Установите язык отображения.	<ul style="list-style-type: none"> ■ English ■ Deutsch * ■ Français * ■ Español * ■ Italiano * ■ Nederlands * ■ Portuguesa * ■ Polski * ■ русский язык (Russian) * ■ Svenska * ■ Türkçe * ■ 中文 (Chinese) * ■ 日本語 (Japanese) * ■ 한국어 (Korean) * ■ العربية (Arabic) * ■ Bahasa Indonesia * ■ ภาษาไทย (Thai) * ■ tiếng Việt (Vietnamese) * ■ čeština (Czech) * 	English (Английский) (либо предварительно выбран заказанный язык)
Интервал отображения	Установлен локальный дисплей.	Установите время отображения измеренных значений на дисплее, если дисплей чередует отображение значений.	1 до 10 с	5 с
Демпфирование отображения	Установлен локальный дисплей.	Установите время отклика дисплея на изменение измеренного значения.	0,0 до 999,9 с	0,0 с
Заголовок	Установлен локальный дисплей.	Выберите содержание заголовка на локальном дисплее.	<ul style="list-style-type: none"> ■ Обозначение прибора ■ Свободный текст 	Обозначение прибора
Текст заголовка	В области параметр Заголовок выбран параметр опция Свободный текст .	Введите текст заголовка дисплея.	Макс. 12 буквенных, цифровых или специальных символов (например, @, %, /)	-----

Параметр	Требование	Описание	Выбор / Ввод данных пользователем	Заводские настройки
Разделитель	Установлен локальный дисплей.	Выберите десятичный разделитель для отображения цифровых значений.	<ul style="list-style-type: none"> ▪ . (точка) ▪ , (запятая) 	. (точка)
Подсветка	Выполнение одного из следующих условий: <ul style="list-style-type: none"> ▪ Код заказа "Дисплей; управление", опция F "4-строчный, с подсветкой; сенсорное управление" ▪ Код заказа "Дисплей; управление", опция G "4-строчный, с подсветкой; сенсорное управление + WLAN" ▪ Код заказа "Дисплей; управление", опция O "Выносной 4-строчный дисплей, с подсветкой; кабель 10 м/30 футов; сенсорное управление" 	Включить/выключить подсветку локального дисплея.	<ul style="list-style-type: none"> ▪ Деактивировать ▪ Активировать 	Активировать

* Видимость зависит от опций заказа или настроек прибора

10.6.5 Выполнение очистки электродов

Меню подменю **Контур очистки электрода (ЕСС)** содержит все параметры, которые необходимо установить для настройки очистки электродов.



Это подменю доступно только в том случае, если заказанный прибор оснащен функцией очистки электродов.

Навигация

Меню "Настройка" → Расширенная настройка → Контур очистки электрода (ЕСС)

► Контур очистки электрода (ЕСС)	
Контур очистки электрода (ЕСС)	→ ⓘ 118
ЕСС длительность	→ ⓘ 118
ЕСС время восстановления	→ ⓘ 118
ЕСС цикл очистки	→ ⓘ 118
ЕСС полярность	→ ⓘ 118

Обзор и краткое описание параметров

Параметр	Требование	Описание	Выбор / Ввод данных пользователем / Интерфейс пользователя	Заводские настройки
Контур очистки электрода (ЕСС)	Для следующего кода заказа: "Пакет прикладных программ", опция ЕС "ЕСС с функцией очистки электродов"	Включить цепь очистки электродов.	<ul style="list-style-type: none"> ■ Выключено ■ Включено 	Выключено
ЕСС длительность	Для следующего кода заказа: "Пакет прикладных программ", опция ЕС "ЕСС с функцией очистки электродов"	Введите длительность очистки электродов в секундах.	0,01 до 30 с	2 с
ЕСС время восстановления	Для следующего кода заказа: «Пакет прикладных программ», опция ЕС , «Функция очистки электродов ЕСС».	Задать время восстановления после очистки электродов. В течение этого времени значение токового выхода будет удерживаться на последнем значении.	1 до 600 с	60 с
ЕСС цикл очистки	Для следующего кода заказа: "Пакет прикладных программ", опция ЕС "ЕСС с функцией очистки электродов"	Введите время паузы между циклами очистки электродов.	0,5 до 168 ч	0,5 ч
ЕСС полярность	Для следующего кода заказа: "Пакет прикладных программ", опция ЕС "ЕСС с функцией очистки электродов"	Выберите полярность цепи очистки электродов.	<ul style="list-style-type: none"> ■ Положительн. ■ Отрицательн. 	Зависимость от материала электродов: <ul style="list-style-type: none"> ■ Платина: опция Отрицательн. ■ Тантал, сплав Alloy C22, нержавеющая сталь: опция Положительн.

10.6.6 Настройка WLAN

Мастер подменю **WLAN Settings** предназначен для последовательной установки всех параметров, необходимых для настройки параметров WLAN.

Навигация

Меню "Настройка" → Расширенная настройка → Настройки WLAN

▶ Настройки WLAN

WLAN

WLAN режим

Имя SSID



Защита сети

Защит.идентификация

→ ⓘ 119

Имя пользователя	
WLAN пароль	
IP адрес WLAN	→ ⓘ 119
MAC адрес WLAN	
Пароль WLAN	→ ⓘ 119
Присвоить имя SSID	→ ⓘ 119
Имя SSID	→ ⓘ 119
Статус подключения	
Мощность полученного сигнала	

Обзор и краткое описание параметров

Параметр	Требование	Описание	Ввод данных пользователем / Выбор	Заводские настройки
IP адрес WLAN	–	Введите IP адрес WLAN интерфейса прибора.	4 октет: от 0 до 255 (в каждом октете)	192.168.1.212
Тип защиты	–	Выбрать тип защиты WLAN-интерфейса.	<ul style="list-style-type: none"> ■ Незащищенный ■ WPA2-PSK 	WPA2-PSK
Пароль WLAN	Опция опция WPA2-PSK выбрана в параметре параметр Тип защиты .	Введите сетевой ключ (от 8 до 32 знаков).  Ключ сети, указанный в приборе при поставке, следует сменить при вводе в эксплуатацию для обеспечения безопасности.	Строка символов, состоящая из 8–32 цифр, букв и специальных символов (без пробелов)	Серийный номер измерительного прибора (пример: L100A802000)
Присвоить имя SSID	–	Выбрать имя, которое будет использовано для SSID: позиция устройства или имя, заданное пользователем.	<ul style="list-style-type: none"> ■ Обозначение прибора ■ Определен пользователем 	Определен пользователем
Имя SSID	<ul style="list-style-type: none"> ■ Опция опция Определен пользователем выбрана в параметре параметр Присвоить имя SSID. ■ Опция опция WLAN access point выбрана в параметре параметр WLAN mode. 	Введите пользовательское SSID имя (макс. 32 знака).  Каждое пользовательское имя SSID можно присвоить только один раз. Если одно имя SSID присвоить нескольким разным приборам, между ними может возникнуть конфликт.	Строка символов, состоящая максимум из 32 цифр, букв и специальных символов	EH_обозначение прибора_последние 7 знаков серийного номера (пример: EH_Promag_300_A 802000)
Применить изменения	–	Использовать измененные настройки WLAN.	<ul style="list-style-type: none"> ■ Отмена ■ Ok 	Отмена

10.6.7 Управление конфигурацией

После ввода в эксплуатацию можно сохранить текущую конфигурацию прибора или восстановить предыдущую конфигурацию прибора.

Для этого используется параметр **Управление конфигурацией** и его опции в подменю Подменю **Резервное копирование конфигурации**.

Навигация

Меню "Настройка" → Расширенная настройка → Резервное копирование конфигурации

▶ Резервное копирование конфигурации	
Время работы	→ 120
Последнее резервирование	→ 120
Управление конфигурацией	→ 120
Состояние резервирования	→ 120
Результат сравнения	→ 120

Обзор и краткое описание параметров

Параметр	Описание	Интерфейс пользователя / Выбор	Заводские настройки
Время работы	Указывает какое время прибор находился в работе.	Дни (d), часы (h), минуты (m) и секунды (s)	–
Последнее резервирование	Показывает, когда в последний раз резервная копия данных была сохранена на HistoROM.	Дни (d), часы (h), минуты (m) и секунды (s)	–
Управление конфигурацией	Выбрать действие для управления данными устройства во встроенном HistoROM.	<ul style="list-style-type: none"> ▪ Отмена ▪ Сделать резервную копию ▪ Восстановить ▪ Сравнить ▪ Очистить резервные данные 	Отмена
Состояние резервирования	Показать текущий статус сохранения или восстановления данных.	<ul style="list-style-type: none"> ▪ нет ▪ Выполняется резервное копирование ▪ Выполняется восстановление ▪ Выполняется удаление ▪ Выполняется сравнение ▪ Ошибка восстановления ▪ Сбой при резервном копировании 	нет
Результат сравнения	Сравнение текущих данных устройства с сохраненными в HistoROM.	<ul style="list-style-type: none"> ▪ Настройки идентичны ▪ Настройки не идентичны ▪ Нет резервной копии ▪ Настройки резервирования нарушены ▪ Проверка не выполнена ▪ Несовместимый набор данных 	Проверка не выполнена

Функции меню параметр "Управление конфигурацией"

Опции	Описание
Отмена	Действие не выполняется, происходит выход из настройки параметра.
Сделать резервную копию	Резервная копия текущей конфигурация прибора сохраняется из памяти модуля HistoROM в память прибора. Резервная копия включает в себя данные преобразователя прибора.
Восстановить	Последняя резервная копия конфигурации прибора восстанавливается из памяти прибора в память модуля HistoROM. Резервная копия включает в себя данные преобразователя прибора.
Сравнить	Конфигурация прибора, сохраненная в памяти прибора, сравнивается с текущей конфигурацией прибора в памяти модуля HistoROM.
Очистить резервные данные	Удаление резервной копии конфигурационных данных прибора из памяти прибора.

 **Память HistoROM**
HistoROM – это модуль энергонезависимой памяти прибора на основе EEPROM.

 В процессе выполнения этого действия редактирование конфигурации с помощью локального дисплея невозможно; на дисплей выводится сообщение о состоянии процесса.

10.6.8 Использование параметров для администрирования приборов

Мастер подменю **Администрирование** предназначен для последовательной установки всех параметров, используемых для администрирования прибора.

Навигация

Меню "Настройка" → Расширенная настройка → Администрирование

▶ Администрирование

▶ Определить новый код доступа → ⓘ 121

▶ Сбросить код доступа → ⓘ 122

Сброс параметров прибора → ⓘ 122

Определение кода доступа

Навигация

Меню "Настройка" → Расширенная настройка → Администрирование → Определить новый код доступа

▶ Определить новый код доступа

Определить новый код доступа → ⓘ 122

Подтвердите код доступа → ⓘ 122

Обзор и краткое описание параметров

Параметр	Описание	Ввод данных пользователем
Определить новый код доступа	Ограничить доступ к записи параметров для защиты конфигурации устройства от случайных изменений.	Строка символов, состоящая максимум из 16 цифр, букв и специальных символов
Подтвердите код доступа	Подтвердите введенный код доступа.	Строка символов, состоящая максимум из 16 цифр, букв и специальных символов

Использование параметра для сброса кода доступа

Навигация

Меню "Настройка" → Расширенная настройка → Администрирование → Сбросить код доступа

▶ Сбросить код доступа

→ 122

→ 122

Обзор и краткое описание параметров

Параметр	Описание	Интерфейс пользователя / Ввод данных пользователем	Заводские настройки
Время работы	Указывает какое время прибор находился в работе.	Дни (d), часы (h), минуты (m) и секунды (s)	–
Сбросить код доступа	<p>Сбросить код доступа к заводским настройкам.</p> <p> Для получения кода сброса обратитесь в региональное торговое представительство Endress+Hauser.</p> <p>Код сброса можно ввести только посредством:</p> <ul style="list-style-type: none"> ▪ веб-браузера; ▪ DeviceCare, FieldCare (через служебный интерфейс CDI-RJ45) ▪ Полевая шина 	Строка символов, состоящая из цифр, букв и специальных символов	0x00

Использование параметра для сброса прибора

Навигация

Меню "Настройка" → Расширенная настройка → Администрирование

Обзор и краткое описание параметров

Параметр	Описание	Выбор	Заводские настройки
Сброс параметров прибора	Сбросить конфигурацию прибора - полностью или частично - к определенному состоянию.	<ul style="list-style-type: none"> ▪ Отмена ▪ К настройкам поставки ▪ Перезапуск прибора ▪ Восстановить рез.копию S-DAT ▪ ENP restart 	Отмена



10.7 Моделирование

Меню подменю **Моделирование** используется для моделирования переменных процесса в процессе, а также аварийного режима прибора, и проверки пути передачи сигналов к другим устройствам (переключающих клапанов и замкнутых цепей управления), без создания реальных ситуаций с потоком.

Навигация



Меню "Диагностика" → Моделирование

► Моделирование	
Назн.перем.смоделированного процесса	→ 124
Значение переменной тех. процесса	→ 124
Моделирования входа состояния	→ 124
Уровень входящего сигнала	→ 124
Имитация токового входа 1 до n	→ 124
Значение токового входа 1 до n	→ 124
Моделир. токовый выход 1 до n	→ 124
Значение токового выхода 1 до n	→ 124
Моделирование частотного выхода 1 до n	→ 124
Значение частоты 1 до n	→ 124
Моделирование имп.выхода 1 до n	→ 125
Значение импульса 1 до n	→ 125
Моделирование вых. сигнализатора 1 до n	→ 125
Статус переключателя 1 до n	→ 125
Моделирование релейного выхода 1 до n	→ 125
Статус переключателя 1 до n	→ 125
Симулир. аварийного сигнала прибора	→ 125

Категория событий диагностики	→  125
Моделир. диагностическое событие	→  126

Обзор и краткое описание параметров

Параметр	Требование	Описание	Выбор / Ввод данных пользователем / Интерфейс пользователя	Заводские настройки
Назн.перем.смоделированного процесса	–	Выбрать переменную процесса для активированного смоделированного процесса.	<ul style="list-style-type: none"> ■ Выключено ■ Массовый расход ■ Объемный расход ■ Скорректированный объемный расход ■ Скорость потока* ■ Проводимость* 	Выключено
Значение переменной тех. процесса	Переменная процесса выбрана в меню параметр Назн.перем.смоделированного процесса (→  124).	Введите значение моделирования для выбранной переменной процесса.	В зависимости от выбранной переменной процесса	0
Моделирования входа состояния	–	Моделирование срабатывания вх. сигнала состояния вкл. и выкл.	<ul style="list-style-type: none"> ■ Выключено ■ Включено 	Выключено
Уровень входящего сигнала	В области параметр Моделирования входа состояния выбран параметр опция Включено .	Выберите уровень сигнала для моделирования входящего сигнала состояния.	<ul style="list-style-type: none"> ■ Высок. ■ Низк. 	Высок.
Имитация токового входа	–	Включение и отключение моделирования для токового входа.	<ul style="list-style-type: none"> ■ Выключено ■ Включено 	Выключено
Значение токового входа	В параметре Параметр Имитация токового входа 1 до n выбрана опция опция Включено .	Ввод значения тока для моделирования.	0 до 22,5 мА	0 мА
Моделир. токовый выход	–	Включение и выключение моделирования токового выхода.	<ul style="list-style-type: none"> ■ Выключено ■ Включено 	Выключено
Значение токового выхода	В параметре Параметр Моделир. токовый выход 1 до n выбрана опция опция Включено .	Введите значение тока для моделирования.	3,59 до 22,5 мА	3,59 мА
Моделирование частотного выхода	В области параметр Режим работы выбран параметр опция Частотный .	Включение и выключение моделирования частотного выхода.	<ul style="list-style-type: none"> ■ Выключено ■ Включено 	Выключено
Значение частоты	В параметре Параметр Моделирование частотного выхода 1 до n выбрана опция опция Включено .	Введите значение частоты для моделирования.	0,0 до 12 500,0 Гц	0,0 Гц





Параметр	Требование	Описание	Выбор / Ввод данных пользователем / Интерфейс пользователя	Заводские настройки
Моделирование имп.выхода	В параметре параметр Режим работы выбрана опция опция Импульсный .	Установить и выключить моделирование импульсного выхода.  Для опции опция Фиксированное значение : параметр параметр Ширина импульса (\rightarrow  100) определяет длительность импульса для импульсного выхода.	<ul style="list-style-type: none"> ■ Выключено ■ Фиксированное значение ■ Значение обратного отчета 	Выключено
Значение импульса	В параметре Параметр Моделирование имп.выхода 1 до п выбрана опция опция Значение обратного отчета .	Введите число импульсов для моделирования.	0 до 65 535	0
Моделирование вых. сигнализатора	В области параметр Режим работы выбран параметр опция Переключатель .	Включение и выключение моделирования вых. сигнализатора.	<ul style="list-style-type: none"> ■ Выключено ■ Включено 	Выключено
Статус переключателя	–	Выберите статус положения выхода для моделирования.	<ul style="list-style-type: none"> ■ Открыто ■ Закрыто 	Открыто
Моделирование релейного выхода	–	Моделирование переключения релейного выхода вкл/выкл.	<ul style="list-style-type: none"> ■ Выключено ■ Включено 	Выключено
Статус переключателя	Выбран вариант опция Включено в параметре параметр Моделирование вых. сигнализатора 1 до п .	Выбрать статус релейного выхода для моделирования.	<ul style="list-style-type: none"> ■ Открыто ■ Закрыто 	Открыто
Моделирование имп.выхода	–	Установить и выключить моделирование импульсного выхода.  Для опции опция Фиксированное значение : параметр параметр Ширина импульса определяет длительность импульса для импульсного выхода.	<ul style="list-style-type: none"> ■ Выключено ■ Фиксированное значение ■ Значение обратного отчета 	Выключено
Значение импульса	В области параметр Моделирование имп.выхода выбран параметр опция Значение обратного отчета .	Установить и выключить моделирование импульсного выхода.	0 до 65 535	0
Симулир. аварийного сигнала прибора	–	Включение и выключение сигнала тревоги прибора.	<ul style="list-style-type: none"> ■ Выключено ■ Включено 	Выключено
Категория событий диагностики	–	Выбор категории диагностического события .	<ul style="list-style-type: none"> ■ Сенсор ■ Электроника ■ Конфигурация ■ Процесс 	Процесс

Параметр	Требование	Описание	Выбор / Ввод данных пользователем / Интерфейс пользователя	Заводские настройки
Моделир. диагностическое событие	–	Выберите диагностическое событие для моделирования.	<ul style="list-style-type: none"> ■ Выключено ■ Список выбора диагностических событий (в зависимости от выбранной категории) 	Выключено
Интервал регистрации данных	–	Определите интервал архивирования данных. Данное значение определяет временной интервал между отдельными точками сохранения.	1,0 до 3 600,0 с	–

* Видимость зависит от опций заказа или настроек прибора

10.8 Защита параметров настройки от несанкционированного доступа

Для защиты конфигурации измерительного прибора от несанкционированного изменения доступны следующие опции защиты от записи.



- Защита доступа к параметрам с помощью кода доступа →  126.
- Защита доступа к локальному управлению с помощью ключа →  67.
- Защита доступа к измерительному прибору с помощью переключателя защиты от записи →  128.
- Защита доступа к параметрам с помощью блокировки →  128.

10.8.1 Защита от записи с помощью кода доступа

Пользовательский код доступа предоставляет следующие возможности.



- Посредством функции локального управления можно защитить параметры измерительного прибора от записи и их значения будет невозможно изменить.
- Защита доступа к измерительному прибору и параметрам настройки измерительного прибора посредством веб-браузера.
- Защита доступа к измерительному прибору и параметрам настройки измерительного прибора посредством FieldCare или DeviceCare (через служебный интерфейс CDI-RJ45).

Определение кода доступа с помощью локального дисплея

1. Перейдите к параметру Параметр **Определить новый код доступа** (→  122).
2. Укажите код доступа, состоящий максимум из 16 цифр, букв и специальных символов.
3. Введите код доступа еще раз в поле Параметр **Подтвердите код доступа** (→  122) для подтверждения.
 - ↳ Рядом со всеми защищенными от записи параметрами появится символ .

Если в режиме навигации и редактирования ни одна кнопка не будет нажата в течение 10 минут, защищенные от записи параметры будут вновь автоматически заблокированы. Если в режиме навигации и редактирования ни одна кнопка не будет

нажата в течение 60 с, защищенные от записи параметры будут вновь автоматически заблокированы.



-  Если установлена защита параметров от записи с помощью кода доступа, деактивировать эту защиту можно только с помощью этого кода доступа →  66.
- Уровень доступа пользователя, который работает с системой на локальном дисплее →  66 в текущий момент времени, обозначается параметром Параметр **Статус доступа**. Путь навигации: Настройки → Статус доступа

Параметры, всегда доступные для изменения с помощью местного дисплея



На определенные параметры, не оказывающие влияние на измерение, не распространяется защита от записи, активируемая через локальный дисплей. При установленном пользовательском коде доступа эти параметры можно изменить даже в случае блокировки остальных параметров.



Установка кода доступа через веб-браузер

1. Перейдите к параметру параметр **Определить новый код доступа** (→  122).
2. Укажите код доступа, макс. 16 цифр.
3. Введите код доступа еще раз в поле Параметр **Подтвердите код доступа** (→  122) для подтверждения.
 - ↳ В веб-браузере произойдет переход на страницу входа в систему.

 Если в течение 10 мин. не будут выполняться какие-либо действия, веб-браузер автоматически переходит к странице входа в систему.



-  Если установлена защита параметров от записи с помощью кода доступа, деактивировать эту защиту можно только с помощью этого кода доступа →  66.
- Активный уровень доступа пользователя обозначается в параметре Параметр **Статус доступа**. Путь навигации: Настройки → Статус доступа

Сброс кода доступа

В случае утери пользовательского кода доступа можно сбросить его на заводскую установку. Для этого необходимо ввести код сброса. После этого можно будет вновь установить пользовательский код доступа.

Посредством веб-браузера, FieldCare, DeviceCare (через служебный интерфейс CDI-RJ45), цифровой шины

 Для получения кода сброса обратитесь в региональное торговое представительство Endress+Hauser.

1. Перейдите к параметру параметр **Сбросить код доступа** (→  122).
2. Введите код сброса.
 - ↳ Будет установлено заводское значение кода доступа **0000**. Его можно изменить →  126.

10.8.2 Защита от записи посредством переключателя защиты от записи

В отличие от защиты пользовательским кодом доступа, данная опция позволяет заблокировать для изменения все меню управления, кроме параметра **параметр "Контрастность дисплея"**.

Значения параметров становятся доступными только для чтения, их изменение при этом невозможно (исключение – параметр **параметр "Контрастность дисплея"**):

- Посредством локального дисплея
- Посредством FOUNDATION Fieldbus

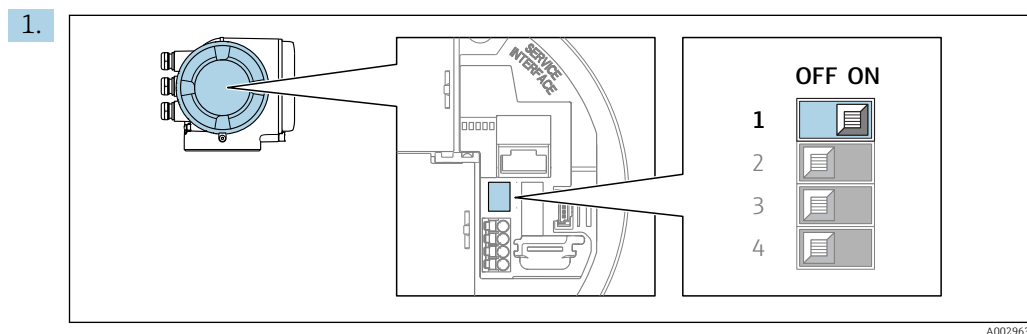

Для активации аппаратной защиты от записи (WP) установите переключатель защиты от записи в главном электронном модуле в положение **ВКЛ**.

- ↳ В параметре параметр **Статус блокировки** отображается опция **Заблокировано Аппаратно** → 129. Кроме того, на локальном дисплее в заголовке (в режиме навигации и представления значений) выводится символ .

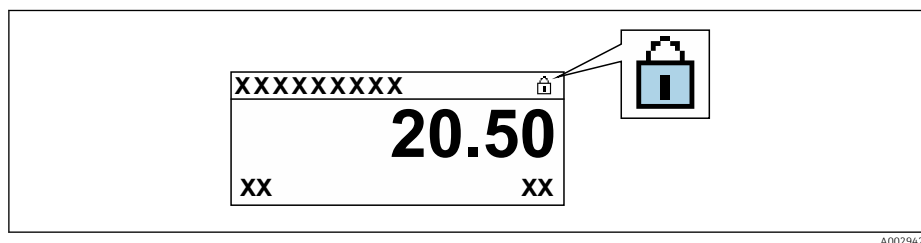

2. Для деактивации аппаратной защиты от записи (WP) установите переключатель защиты от записи в главном электронном модуле в положение **ВЫКЛ** (заводская установка).

- ↳ В параметре параметр **Статус блокировки** → 129 ни одна из опций не отображается. Перед параметрами в заголовке локального дисплея (в режиме навигации и представления значений) исчезает символ .

10.8.3 Защита от записи с помощью управления блоками

Блокировка с помощью управления блоками:

- Блок: **DISPLAY (TRDDISP)**; параметр: **Определить код доступа**
- Блок: **EXPERT_CONFIG (TRDEXP)**; параметр: **Ввести код доступа**



11 Управление

11.1 Чтение состояния блокировки прибора

Активная защита от записи в приборе: параметр **Статус блокировки**



Настройки → Статус блокировки

Функции параметра параметр "Статус блокировки"

Опции	Описание
Нет	Статус доступа, отображаемый в параметре Параметр Статус доступа применяется →  66. Отображается только на локальном дисплее.
Заблокировано Аппаратно	Отображается при активированном DIP-переключателе на главного модуля электроники. Это блокирует доступ к записи параметров (например, посредством локального дисплея или управляющей программы) →  128.
Заблокировано Временно	Доступ к параметрам для записи временно заблокирован по причине выполнения внутренних процессов (например, при выгрузке/загрузке данных, перезапуске и т.д.). После завершения внутренних процессов обработки параметры вновь становятся доступными для записи.



11.2 Изменение языка управления

 Подробная информация

- Для настройки языка управления →  87
- Информация о языках управления, поддерживаемых измерительным прибором →  213

11.3 Настройка дисплея

Подробная информация

- О базовой настройке локального дисплея →  107
- О расширенной настройке локального дисплея →  114

11.4 Чтение измеренных значений

Подменю подменю **Измеренное значение** позволяет прочесть все измеренные значения.

Навигация

Меню "Диагностика" → Измеренное значение

▶ Измеренное значение	
▶ Переменные процесса	→  130
▶ Входные значения	→  131
▶ Выходное значение	→  132
▶ Сумматор	→  131

11.4.1 Подменю "Переменные процесса"

Меню Подменю **Переменные процесса** содержит все параметры, необходимые для отображения текущих измеренных значений каждой переменной процесса.

Навигация

Меню "Диагностика" → Измеренное значение → Переменные процесса

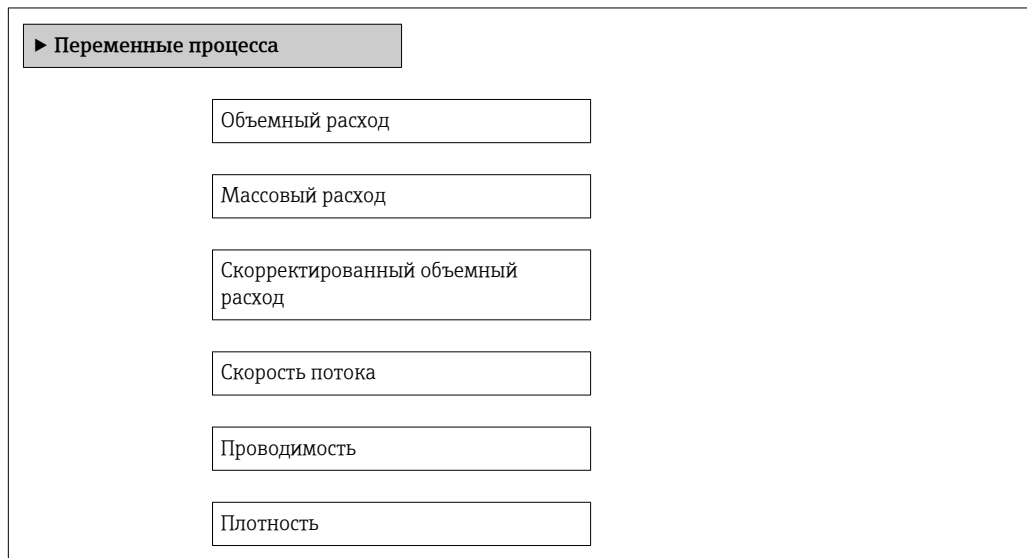

Обзор и краткое описание параметров

Параметр	Описание	Интерфейс пользователя
Объемный расход	Отображение текущего измеренного значения объемного расхода. <i>Зависимость</i> Единица измерения задается в параметре параметр Единица объёмного расхода (→ 91).	Число с плавающей запятой со знаком
Массовый расход	Отображение текущего расчетного значения массового расхода. <i>Зависимость</i> Единица измерения задается в параметре параметр Единица массового расхода (→ 91).	Число с плавающей запятой со знаком
Скорректированный объемный расход	Отображение текущего расчетного значения скорректированного объемного расхода. <i>Зависимость</i> Единица измерения задается в параметре параметр Ед. откорректированного объёмного потока .	Число с плавающей запятой со знаком
Скорость потока	Отображение текущего расчетного значения скорости потока.	Число с плавающей запятой со знаком
Проводимость	Отображение текущей измеренной проводимости. <i>Зависимость</i> Единица измерения задается в параметре параметр Ед.измер.проводимости .	Число с плавающей запятой со знаком
Плотность	Отображение текущей фиксированной плотности или показаний плотности, полученных от внешнего устройства. <i>Зависимость</i> Единица измерения задается в параметре параметр Единицы плотности .	Число с плавающей запятой со знаком

11.4.2 Подменю "Сумматор"

В меню подменю **Сумматор** объединены все параметры, необходимые для отображения текущих измеренных значений для каждого сумматора.

Навигация

Меню "Диагностика" → Измеренное значение → Сумматор

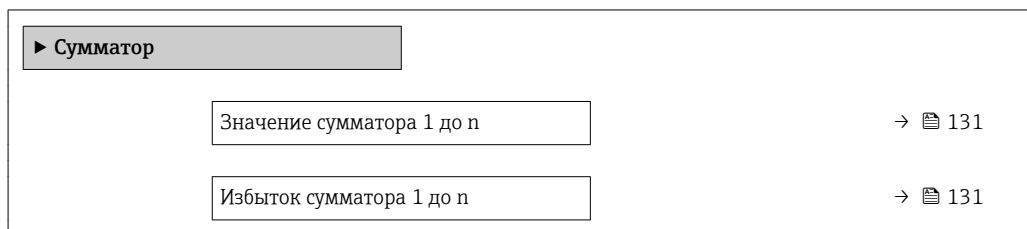

Обзор и краткое описание параметров

Параметр	Требование	Описание	Интерфейс пользователя
Значение сумматора 1 до n	Переменная процесса выбрана в меню параметр Назначить переменную процесса (→ 📄 113) раздела подменю Сумматор 1 до n .	Отображение текущего значения счетчика сумматора.	Число с плавающей запятой со знаком
Избыток сумматора 1 до n	Переменная процесса выбрана в меню параметр Назначить переменную процесса (→ 📄 113) раздела подменю Сумматор 1 до n .	Отображение текущего переполнения сумматора.	Целое число со знаком

11.4.3 Подменю "Входные значения"

Меню подменю **Входные значения** дает систематизированную информацию об отдельных входных значениях.

Навигация

Меню "Диагностика" → Измеренное значение → Входные значения

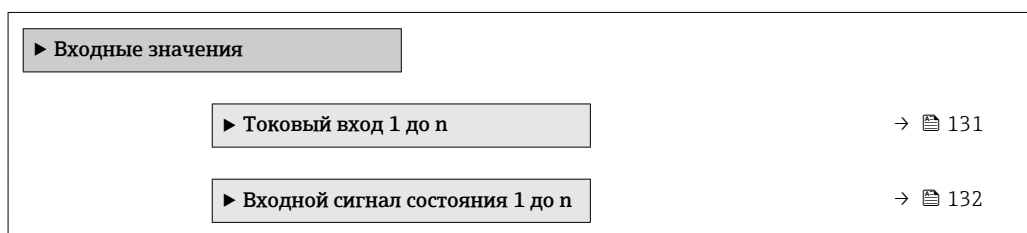

Входные значения на токовом входе

В меню подменю **Токовый вход 1 до n** объединены все параметры, необходимые для отображения текущих измеренных значений для каждого токового входа.

Навигация

Меню "Диагностика" → Измеренное значение → Входные значения → Токковый вход 1 до n

▶ Токковый вход 1 до n		
Измеренное значение 1 до n		→ 132
Измеряемый ток 1 до n		→ 132

Обзор и краткое описание параметров

Параметр	Описание	Интерфейс пользователя
Измеренное значение	Отображение значения на токовом входе.	Число с плавающей запятой со знаком
Измеряемый ток	Отображение текущего значения на токовом входе.	0 до 22,5 мА

Входные значения на входе для сигнала состояния

В меню подменю **Входной сигнал состояния 1 до n** объединены все параметры, необходимые для отображения текущих измеренных значений для каждого входа для сигнала состояния.

Навигация

Меню "Диагностика" → Измеренное значение → Входные значения → Входной сигнал состояния 1 до n

▶ Входной сигнал состояния 1 до n		
Значение вх. сигнала состояния		→ 132

Обзор и краткое описание параметров

Параметр	Описание	Интерфейс пользователя
Значение вх. сигнала состояния	Показывает текущий уровень входящего сигнала.	<ul style="list-style-type: none"> ■ Высок. ■ Низк.

11.4.4 Выходное значение

В меню подменю **Выходное значение** объединены все параметры, необходимые для отображения текущих измеренных значений для каждого выхода.

Навигация

Меню "Диагностика" → Измеренное значение → Выходное значение

▶ Выходное значение		
▶ Токковый выход 1 до n		→ 133

▶ Выход частотно-импульсный перекл. 1 до n	→ 133
▶ Релейный выход 1 до n	→ 134

Выходные значения на токовом выходе

В меню подменю **Значение токового выхода** объединены все параметры, необходимые для отображения текущих измеренных значений для каждого токового выхода.

Навигация

Меню "Диагностика" → Измеренное значение → Выходное значение → Значение токового выхода 1 до n

▶ Токовый выход 1 до n	
Выходной ток 1 до n	→ 133
Измеряемый ток 1 до n	→ 133

Обзор и краткое описание параметров

Параметр	Описание	Интерфейс пользователя
Выходной ток 1	Отображение текущего расчетного значения тока для токового выхода.	3,59 до 22,5 мА
Измеряемый ток	Отображение текущего измеренного значения тока для токового выхода.	0 до 30 мА

Выходные значения для импульсного/частотного/релейного выхода

В меню подменю **Выход частотно-импульсный перекл. 1 до n** объединены все параметры, необходимые для отображения текущих измеренных значений для каждого импульсного/частотного/релейного выхода.

Навигация

Меню "Диагностика" → Измеренное значение → Выходное значение → Выход частотно-импульсный перекл. 1 до n

▶ Выход частотно-импульсный перекл. 1 до n	
Выходная частота 1 до n	→ 134
Импульсный выход 1 до n	→ 134
Статус переключателя 1 до n	→ 134

Обзор и краткое описание параметров

Параметр	Требование	Описание	Интерфейс пользователя
Выходная частота	В области параметр Режим работы выбран параметр опция Частотный .	Отображение текущего измеренного значения для частотного выхода.	0,0 до 12 500,0 Гц
Импульсный выход	Выбран вариант опция Импульсный в параметре параметр Режим работы .	Отображение текущей частоты импульсов на выходе.	Положительное число с плавающей запятой
Статус переключателя	Выбрана опция опция Переключатель в параметре параметр Режим работы .	Отображение текущего состояния релейного выхода.	<ul style="list-style-type: none"> ■ Открыто ■ Закрыто

Выходные значения для релейного выхода

В меню подменю **Релейный выход 1 до n** объединены все параметры, необходимые для отображения текущих измеренных значений для каждого релейного выхода.

Навигация

Меню "Диагностика" → Измеренное значение → Выходное значение → Релейный выход 1 до n

► Релейный выход 1 до n	
Статус переключателя	→ 📄 134
Циклы переключения	→ 📄 134
Макс. количество циклов переключения	→ 📄 134

Обзор и краткое описание параметров

Параметр	Описание	Интерфейс пользователя
Статус переключателя	Показывает текущие реле переключатель статус.	<ul style="list-style-type: none"> ■ Открыто ■ Закрыто
Циклы переключения	Показывает количество всех выполненных циклов переключения.	Положительное целое число
Макс. количество циклов переключения	Показывает максимальное количество гарантированных циклов переключения.	Положительное целое число

11.5 Адаптация измерительного прибора к рабочим условиям процесса

Для этой цели используются следующие параметры:

- Базовые параметры настройки в меню меню **Настройка** (→ 📄 88)
- Дополнительные настройки в меню подменю **Расширенная настройка** (→ 📄 111)

11.6 Выполнение сброса сумматора

Сброс сумматоров выполняется в пункте подменю **Настройки**:

- Управление сумматора
- Сбросить все сумматоры

Навигация

Меню "Настройки" → Управление сумматором

▶ Управление сумматором	
Управление сумматора 1 до n	→ ⓘ 135
Предварительное значение 1 до n	→ ⓘ 135
Сбросить все сумматоры	→ ⓘ 135

Обзор и краткое описание параметров

Параметр	Требование	Описание	Выбор / Ввод данных пользователем	Заводские настройки
Управление сумматора 1 до n	Переменная процесса выбрана в меню параметр Назначить переменную процесса (→ ⓘ 113) раздела подменю Сумматор 1 до n .	Контроль значения сумматора.	<ul style="list-style-type: none"> ■ Суммировать ■ Сбросить + удерживать ■ Предварительно задать + удерживать ■ Сбросить + суммировать ■ Предустановка + суммирование ■ Удержание 	Суммировать
Предварительное значение 1 до n	Переменная процесса выбрана в меню параметр Назначить переменную процесса (→ ⓘ 113) раздела подменю Сумматор 1 до n .	Задайте начальное значение для сумматора. <i>Зависимость</i>  Единица измерения выбранной переменной процесса для сумматора устанавливается в параметре параметр Сумматор единиц (→ ⓘ 113).	Число с плавающей запятой со знаком	0 л
Сбросить все сумматоры	–	Сбросьте значения всех сумматоров на 0 и запустите.	<ul style="list-style-type: none"> ■ Отмена ■ Сбросить + суммировать 	Отмена

11.6.1 Функции меню параметр "Управление сумматора"

Опции	Описание
Суммировать	Запуск или продолжение работы сумматора.
Сбросить + удерживать	Остановка процесса суммирования и сброс сумматора на 0.
Предварительно задать + удерживать	Остановка процесса суммирования и установка сумматора на определенное начальное значение из параметра параметр Предварительное значение .
Сбросить + суммировать	Сброс сумматора на 0 и перезапуск процесса суммирования.

Опции	Описание
Предустановка + суммирование	Установка сумматора на определенное начальное значение из параметра параметр Предварительное значение и перезапуск процесса суммирования.
Удержание	Остановка сумматора.

11.6.2 Функции параметра параметр "Сбросить все сумматоры"

Опции	Описание
Отмена	Действие не выполняется, происходит выход из настройки параметра.
Сбросить + суммировать	Сброс всех сумматоров на 0 и перезапуск процесса суммирования. При этом все ранее просуммированные значения расхода удаляются.

11.7 Просмотр журналов данных

Обязательное условие – активированный в приборе пакет прикладных программ **Расширенный HistoROM** (заказывается отдельно; необходим для отображения функции подменю **Регистрация данных**). В этом меню содержатся все параметры, связанные с историей измерения величины.

- i** Регистрация данных также доступна в следующих средствах.
- Инструментальное средство для управления парком приборов FieldCare
→ 78
 - Веб-браузер

Диапазон функций

- Хранение до 1000 измеренных значений
- 4 канала регистрации
- Настраиваемый интервал регистрации данных
- Отображение тенденции изменения измеренного значения для протоколирования каждого канала в виде графика

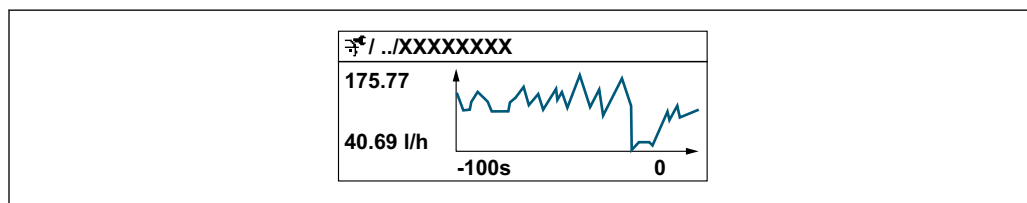

- Ось x: в зависимости от выбранного количества каналов отображается от 250 до 1000 измеренных значений переменной процесса.
- Ось y: отображается приблизительная шкала измеренных значений, которая постоянно адаптируется соответственно выполняемому в данный момент измерению.

i В случае изменения продолжительности интервала регистрации или присвоения переменных процесса каналам содержимое журнала данных удаляется.











Навигация

Меню "Диагностика" → Регистрация данных

▶ Регистрация данных





Назначить канал 1

→ 137

Назначить канал 2	→  137
Назначить канал 3	→  138
Назначить канал 4	→  138
Интервал регистрации данных	→  138
Очистить данные архива	→  138
Регистрация данных измерения	→  138
Задержка авторизации	→  138
Контроль регистрации данных	→  138
Статус регистрации данных	→  138
Продолжительность записи	→  138
▶ Показать канал 1	
▶ Показать канал 2	
▶ Показать канал 3	
▶ Показать канал 4	

Обзор и краткое описание параметров

Параметр	Требование	Описание	Выбор / Ввод данных пользователем / Интерфейс пользователя	Заводские настройки
Назначить канал 1	Имеется пакет прикладных программ Расширенный HistoROM .	Присвоение переменной процесса каналу регистрации.	<ul style="list-style-type: none"> ■ Выключено ■ Объемный расход ■ Массовый расход ■ Скорректированный объемный расход ■ Скорость потока ■ Проводимость * ■ Токовый выход 1 ■ Температура электроники 	Выключено
Назначить канал 2	Имеется пакет прикладных программ Расширенный HistoROM .  Активированные программные опции отображаются в параметре параметр Обзор опций ПО .	Присвоение переменной процесса каналу регистрации.	Список выбора см. в параметре параметр Назначить канал 1 (→  137)	Выключено

Параметр	Требование	Описание	Выбор / Ввод данных пользователем / Интерфейс пользователя	Заводские настройки
Назначить канал 3	Имеется пакет прикладных программ Расширенный HistoROM .  Активированные программные опции отображаются в параметре параметр Обзор опций ПО .	Присвоение переменной процесса каналу регистрации.	Список выбора см. в параметре параметр Назначить канал 1 (→  137)	Выключено
Назначить канал 4	Имеется пакет прикладных программ Расширенный HistoROM .  Активированные программные опции отображаются в параметре параметр Обзор опций ПО .	Присвоение переменной процесса каналу регистрации.	Список выбора см. в параметре параметр Назначить канал 1 (→  137)	Выключено
Интервал регистрации данных	Имеется пакет прикладных программ Расширенный HistoROM .	Определение интервала регистрации данных. Это значение определяет временной интервал между отдельными точками данных в памяти.	0,1 до 999,0 с	1,0 с
Очистить данные архива	Имеется пакет прикладных программ Расширенный HistoROM .	Удаление всех данных регистрации.	<ul style="list-style-type: none"> ■ Отмена ■ Очистить данные 	Отмена
Регистрация данных измерения	–	Выбор метода регистрации данных.	<ul style="list-style-type: none"> ■ Перезапись ■ Нет перезаписи 	Переапись
Задержка авторизации	В области параметр Регистрация данных измерения выбран параметр опция Нет перезаписи .	Ввод времени задержки для регистрации измеренных значений.	0 до 999 ч	0 ч
Контроль регистрации данных	В области параметр Регистрация данных измерения выбран параметр опция Нет перезаписи .	Запуск и остановка регистрации измеренных значений.	<ul style="list-style-type: none"> ■ нет ■ Удалить + запустить ■ Останов 	нет
Статус регистрации данных	В области параметр Регистрация данных измерения выбран параметр опция Нет перезаписи .	Отображение состояния регистрации измеренных значений.	<ul style="list-style-type: none"> ■ Готово ■ Отложить активацию ■ Активно ■ Остановлено 	Готово
Продолжительность записи	В области параметр Регистрация данных измерения выбран параметр опция Нет перезаписи .	Отображение общего времени регистрации.	Положительное число с плавающей запятой	0 с

* Видимость зависит от опций заказа или настроек прибора

12 Диагностика, поиск и устранение неисправностей

12.1 Устранение общих неисправностей

Для местного дисплея

Ошибка	Возможные причины	Решение
Местный дисплей не работает, отсутствуют выходные сигналы	Сетевое напряжение не соответствует номиналу, указанному на заводской табличке прибора	Примените правильное сетевое напряжение → 43
Местный дисплей не работает, отсутствуют выходные сигналы	Неверная полярность	Измените полярность
Местный дисплей не работает, отсутствуют выходные сигналы	Отсутствует контакт между соединительными кабелями и клеммами	Проверьте подключение кабелей и исправьте его при необходимости
Местный дисплей не работает, отсутствуют выходные сигналы	Клеммы неправильно подключены к электронному модулю ввода/вывода Клеммы неправильно подключены к главному электронному блоку	Проверьте клеммы
Местный дисплей не работает, отсутствуют выходные сигналы	Электронный модуль ввода/вывода неисправен Главный модуль электроники неисправен	Закажите запасную часть → 180
Местный дисплей не горит, но выходной сигнал находится в пределах допустимого диапазона	Изображение на дисплее слишком яркое или темное	<ul style="list-style-type: none"> ■ Увеличьте яркость дисплея одновременным нажатием \boxplus + \boxminus ■ Уменьшите яркость дисплея одновременным нажатием \boxminus + \boxplus
Местный дисплей не горит, но выходной сигнал находится в пределах допустимого диапазона	Кабель дисплея подключен неправильно	Правильно вставьте разъемы в главный модуль электроники и дисплей.
Местный дисплей не горит, но выходной сигнал находится в пределах допустимого диапазона	Дисплей неисправен	Закажите запасную часть → 180
Подсветка местного дисплея имеет красный цвет	Возникло диагностическое событие с аварийным сигналом	Примите требуемые меры по устранению → 153
Текст на местном дисплее отображается на иностранном языке и непонятен	Выбран неправильный язык управления	<ol style="list-style-type: none"> 1. Нажмите кнопки \boxminus + \boxplus и удерживайте в течение 2 с («основной экран») 2. Нажмите \boxminus 3. Установите требуемый язык в параметре параметр Display language (→ 116)
Сообщение на местном дисплее: «Ошибка связи» «Проверьте электроинку»	Прерван обмен данными между дисплеем и электроникой	<ul style="list-style-type: none"> ■ Проверьте кабель и разъем между главным модулем электроники и дисплеем ■ Закажите запасную часть → 180

Для выходных сигналов

Ошибка	Возможные причины	Решение
Выходной сигнал находится вне допустимого диапазона	Главный модуль электроники неисправен	Закажите запасную часть → ☎ 180
На местном дисплее прибора отображается корректное значение, но выходной сигнал ошибочен, хотя и находится в пределах допустимого диапазона	Ошибка настройки	Проверьте и исправьте настройку параметра
Прибор ошибочно выполняет измерение	Ошибка настройки или работа прибора вне области применения	1. Проверьте и исправьте настройку параметра 2. Обеспечьте соблюдение предельных значений, приведенных в разделе «Технические характеристики»

Для доступа

Ошибка	Возможные причины	Решение
Отсутствует доступ к параметрам для записи	Активирована аппаратная защита от записи	Установите переключатель защиты от записи на главном электронном модуле в положение ВЫКЛ. → ☎ 128.
Отсутствует доступ к параметрам для записи	Данному уровню доступа присвоены ограниченные полномочия на доступ	1. Проверьте уровень доступа → ☎ 66 2. Введите правильный пользовательский код доступа → ☎ 66
Нет связи по протоколу FOUNDATION Fieldbus	Неправильное подключение разъема прибора	Проверьте назначение клемм в разъеме
Нет связи с веб-сервером	Веб-сервер деактивирован	С помощью программного обеспечения FieldCare или DeviceCare убедитесь, что веб-сервер измерительного прибора активирован, при необходимости активируйте его → ☎ 73
	Неправильно настроен интерфейс Ethernet на компьютере	1. Проверьте настройки интернет-протокола (TCP/IP) → ☎ 69 → ☎ 69 2. Проверьте сетевые настройки совместно с IT-специалистом
Нет связи с веб-сервером	Неправильный IP-адрес	Проверьте IP-адрес: 192.168.1.212 → ☎ 69 → ☎ 69
Нет связи с веб-сервером	Неверные параметры доступа к WLAN	<ul style="list-style-type: none"> ■ Проверьте состояние сети WLAN ■ Подключитесь к прибору заново, используя данные для доступа к WLAN ■ Убедитесь, что на измерительном приборе и управляющем устройстве активирован доступ к WLAN → ☎ 69
	Связь по WLAN отсутствует	–

Ошибка	Возможные причины	Решение
Нет связи с веб-сервером, FieldCare или DeviceCare	Сеть WLAN недоступна	<ul style="list-style-type: none"> ■ Проверьте, принимается ли сигнал WLAN: светодиод на дисплее должен гореть синим светом ■ Проверьте, включено ли WLAN-соединение: светодиод на дисплее должен мигать синим светом ■ Активируйте прибор.
Сетевое соединение отсутствует или нестабильно	Слабый сигнал сети WLAN	<ul style="list-style-type: none"> ■ Управляющее устройство находится за пределами зоны приема: проверьте состояние сети на управляющем устройстве ■ Для улучшения качества работы сети используйте внешнюю антенну WLAN
	Параллельная работа соединений WLAN и Ethernet	<ul style="list-style-type: none"> ■ Проверьте сетевые настройки ■ Временно включите только WLAN в качестве единственного интерфейса
Веб-браузер «завис», работа невозможна	Идет передача данных	Дождитесь окончания передачи данных или завершения текущей операции
	Соединение прервано	<ol style="list-style-type: none"> 1. Проверьте подключение кабелей и источника питания 2. Обновите страницу веб-браузера, при необходимости перезапустите его
Содержание на странице веб-браузера неполное или трудночитаемое	Используется неоптимальная версия веб-браузера	<ol style="list-style-type: none"> 1. Используйте веб-браузер надлежащей версии → 68 2. Выполните очистку кэша веб-браузера и перезапустите веб-браузер
	Неподходящие настройки отображения	Измените размер шрифта/соотношение сторон в веб-браузере
Отсутствие или неполное отображение содержания в веб-браузере	<ul style="list-style-type: none"> ■ Не активирована поддержка JavaScript ■ Невозможно активировать JavaScript 	<ol style="list-style-type: none"> 1. Активируйте JavaScript 2. Введите http://XXX.XXX.X.XXX/basic.html в качестве IP-адреса
Управление с помощью FieldCare или DeviceCare посредством сервисного интерфейса CDI-RJ45 (порт 8000)	Сетевой экран на компьютере или в сети препятствует установлению связи	В зависимости от параметров сетевого экрана, используемого на компьютере или в сети, для обеспечения доступа FieldCare/DeviceCare может потребоваться его настройка или деактивация
Установка программного обеспечения прибора с помощью FieldCare или посредством сервисного интерфейса CDI-RJ45 (порт 8000 или порты TFTP)	Сетевой экран на компьютере или в сети препятствует установлению связи	В зависимости от параметров сетевого экрана, используемого на компьютере или в сети, для обеспечения доступа FieldCare/DeviceCare может потребоваться его настройка или деактивация

12.2 Диагностическая информация, отображаемая на светодиодных индикаторах

12.2.1 Преобразователь

Светодиодные индикаторы на преобразователе дают информацию о состоянии прибора.

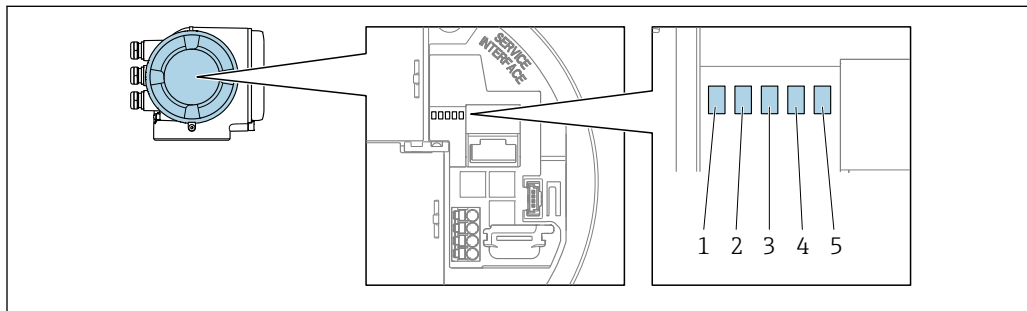

A0029629

- 1 Сетевое напряжение
- 2 Состояние прибора
- 3 Не используется
- 4 Связь
- 5 Сервисный интерфейс (CDI) активен

Светодиод	Цвет	Значение
1 Сетевое напряжение	Зеленый	Нормальное сетевое напряжение.
	Выкл.	Сетевое напряжение отсутствует или слишком низкое.
2 Состояние прибора (нормальная работа)	Красный	Неполадка
	Мигающий красный	Предупреждение
2 Состояние прибора (во время запуска)	Мигание красным светом с низкой частотой	Если дольше 30 секунд: сбой загрузчика.
	Мигание красным светом с высокой частотой	Если дольше 30 секунд: проблема совместимости при считывании встроенного ПО.
3 Не используется	–	–
4 Связь	Белый	Связь активна.
5 Сервисный интерфейс (CDI)	Желтый	Подключение установлено.
	Мигающий желтый	Связь активна.
	Выкл.	Соединение отсутствует.

12.3 Диагностическая информация на локальном дисплее

12.3.1 Диагностическое сообщение

Неисправности, обнаруженные автоматической системой мониторинга измерительного прибора, отображаются в виде диагностических сообщений, чередующихся с индикацией рабочих параметров.

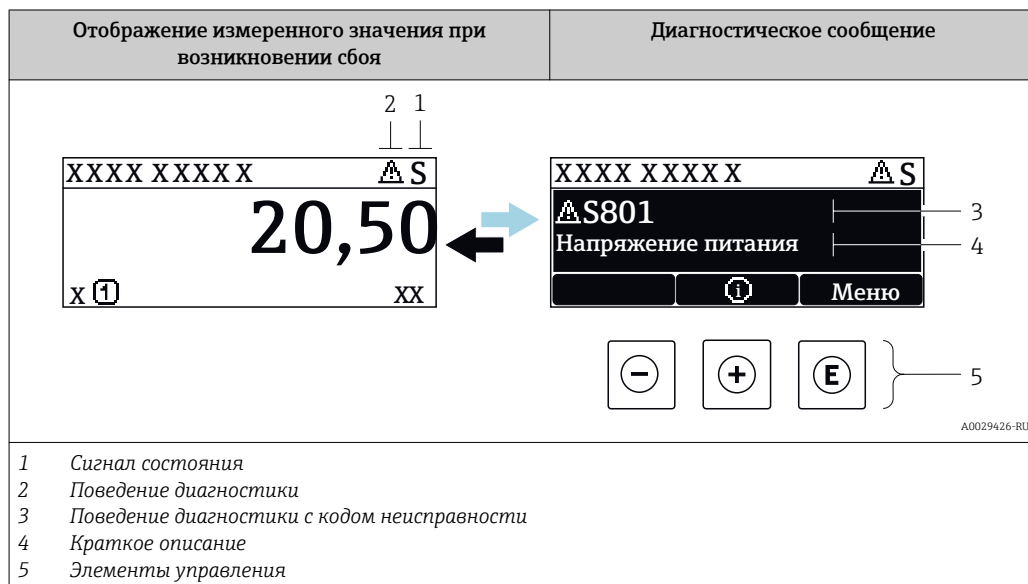

Если в очереди на отображение одновременно присутствуют два или более диагностических события, выводится только сообщение с максимальным приоритетом.

- i** Прочие диагностические события, находящиеся в очереди, можно просмотреть в меню меню **Диагностика**:
- с помощью параметра → 172;
 - с помощью подменю → 173.

Сигналы состояния



Сигналы состояния содержат информацию о состоянии и надежности прибора по категориям, характеризующим причины появления диагностической информации (диагностическое событие).

- i** Сигналы состояния классифицируются в соответствии со стандартом VDI/VDE 2650 и рекомендацией NAMUR NE 107: F = сбой, C = проверка функционирования, S = выход за пределы спецификации, M = запрос на техническое обслуживание

Символ	Значение
F	Сбой Произошла ошибка устройства. Измеренное значение недействительно.
C	Функциональная проверка Прибор находится в сервисном режиме (например, в процессе моделирования).

Символ	Значение
S	Выход за пределы спецификации Прибор используется: За пределами технических спецификаций (например, вне допустимых пределов рабочей температуры)
M	Требуется техническое обслуживание Требуется техническое обслуживание. Измеренное значение остается действительным.

Поведение диагностики



Символ	Значение
	Аварийный сигнал <ul style="list-style-type: none"> ▪ Измерение прервано. ▪ Выходные сигналы и сумматоры принимают состояние, заданное для ситуации возникновения сбоя. ▪ Выдается диагностическое сообщение.
	Предупреждение Измерение возобновляется. Это событие не влияет на выходные сигналы и сумматоры. Выдается диагностическое сообщение.

Диагностическая информация

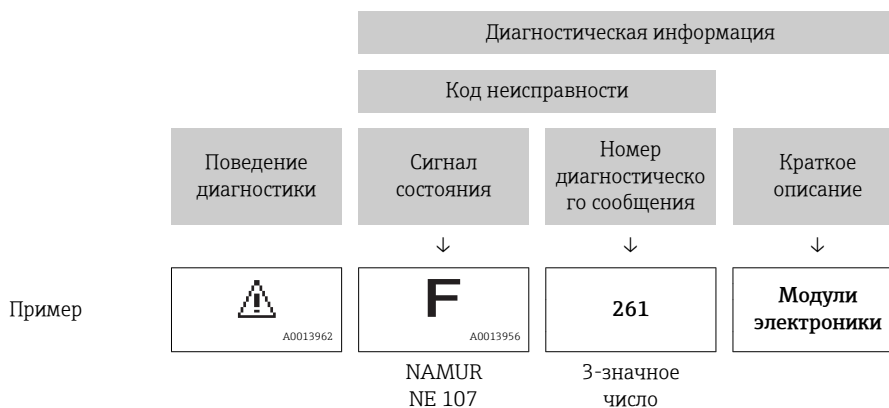
сбой можно идентифицировать по диагностической информации. Краткое описание упрощает эту задачу, предоставляя информацию о сбое. Кроме того, перед диагностической информацией на локальном дисплее отображается символ, указывающий на поведение диагностики.



Элементы управления

Ключ	Значение
	Кнопка "плюс" В меню, подменю Открытие сообщения с рекомендациями по устранению проблем.
	Кнопка «Enter» В меню, подменю Открытие меню управления.

12.3.2 Вызов мер по устранению ошибок

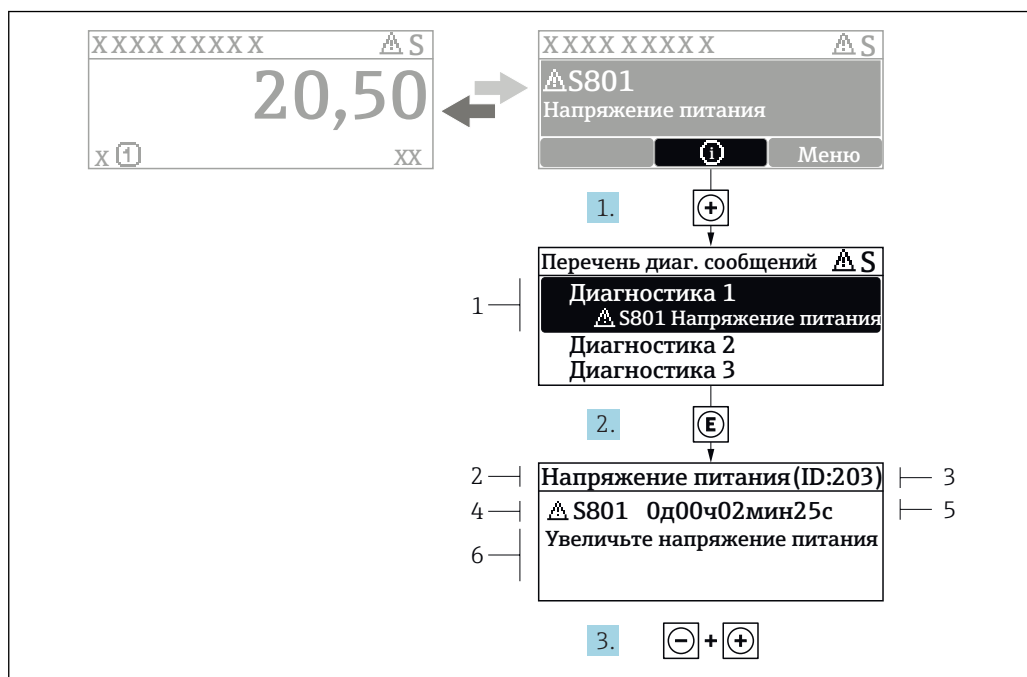

29 Сообщение с описанием мер по устранению ошибок

- 1 Диагностическая информация
- 2 Краткое описание
- 3 Идентификатор обслуживания
- 4 Поведение диагностики с кодом неисправности
- 5 Время события
- 6 Меры по устранению ошибок

1. Пользователь просматривает диагностическое сообщение.
Нажмите \oplus (символ $\textcircled{1}$).
↳ Открывается подменю **Перечень сообщений диагностики**.
2. Выберите требуемое диагностическое событие кнопками \oplus или \ominus и нажмите кнопку \textcircled{E} .
↳ Сообщение с описанием мер по устранению ошибок будет открыто.
3. Нажмите $\ominus + \oplus$ одновременно.
↳ Сообщение с описанием мер по устранению ошибок будет закрыто.

Пользователь находится в меню меню **Диагностика** на записи диагностического события, например, в разделе подменю **Перечень сообщений диагностики** или параметр **Предыдущее диагн. сообщение**.

1. Нажмите \textcircled{E} .
↳ Появится сообщение с описанием мер по устранению выбранного диагностического события.
2. Нажмите $\ominus + \oplus$ одновременно.
↳ Сообщение с описанием мер по устранению ситуации будет закрыто.

12.4 Диагностическая информация в веб-браузере

12.4.1 Диагностические опции

Любые сбои, обнаруженные измерительным прибором, отображаются в веб-браузере на начальной странице после входа пользователя в систему.

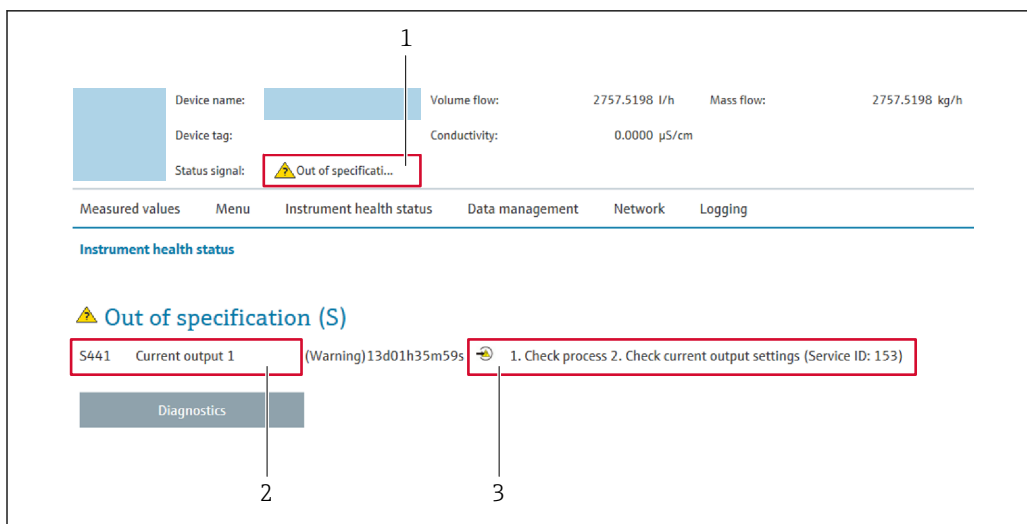

A0031056

- 1 Строка состояния с сигналом состояния
- 2 Диагностическая информация
- 3 Информация по устранению неполадки с идентификатором обслуживания

i Кроме того, произошедшие диагностические события можно просмотреть в разделе меню **Диагностика**:

- с помощью параметра → 172;
- с помощью подменю → 173.

Сигналы состояния

Сигналы состояния содержат информацию о состоянии и надежности прибора по категориям, характеризующим причины появления диагностической информации (диагностическое событие).

Символ	Значение
	Сбой Произошла ошибка прибора. Измеренное значение недействительно.
	Функциональная проверка Прибор находится в сервисном режиме (например, в процессе моделирования).
	Выход за пределы спецификации Прибор используется: За пределами технических спецификаций (например, вне допустимых пределов рабочей температуры)
	Требуется техническое обслуживание Требуется техническое обслуживание. Измеренное значение действительно.

i Сигналы состояния классифицируются в соответствии с требованиями VDI/VDE 2650 и рекомендацией NAMUR NE 107.

12.4.2 Просмотр рекомендаций по устранению проблем

Предоставление информации по устранению проблем для каждого диагностического события, что позволяет быстро разрешать эти проблемы. Эти меры отображаются красным цветом вместе с диагностическим событием и соответствующей диагностической информацией.

12.5 Диагностическая информация в FieldCare или DeviceCare

12.5.1 Диагностические опции

Информация о любых сбоях, обнаруженных измерительным прибором, отображается на начальной странице управляющей программы после установления соединения.

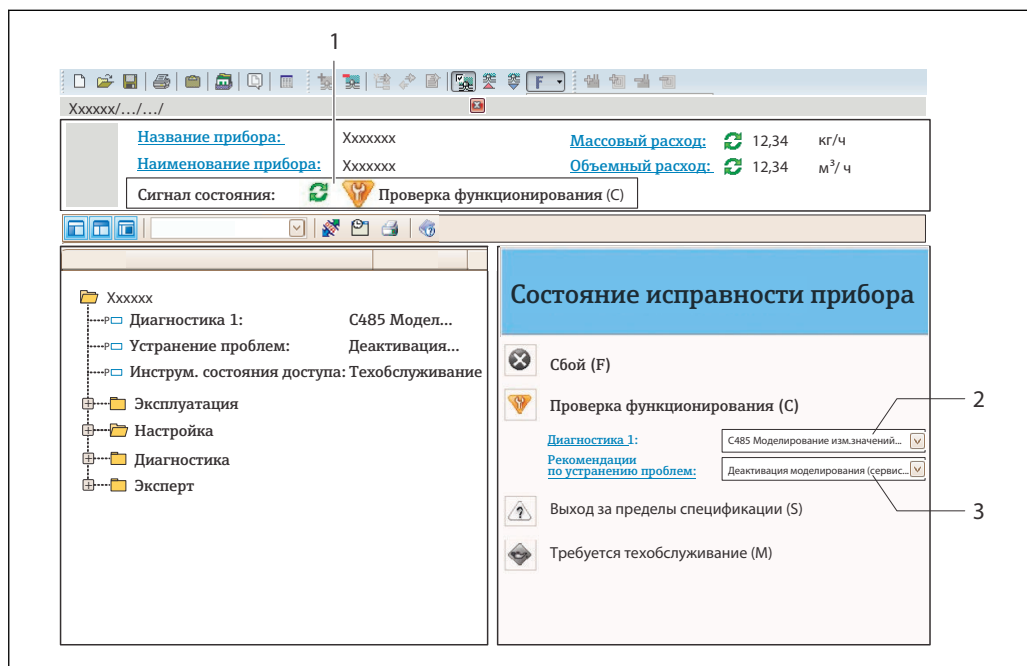

1 Строка состояния с сигналом состояния → 143

2 Диагностическая информация → 144

3 Информация по устранению неполадки с идентификатором обслуживания

i Кроме того, произошедшие диагностические события можно просмотреть в разделе меню **Диагностика**:

- с помощью параметра → 172;
- с помощью подменю → 173.

Диагностическая информация

сбой можно идентифицировать по диагностической информации. Краткое описание упрощает эту задачу, предоставляя информацию о сбое. Кроме того, перед диагностической информацией на локальном дисплее отображается символ, указывающий на поведение диагностики.

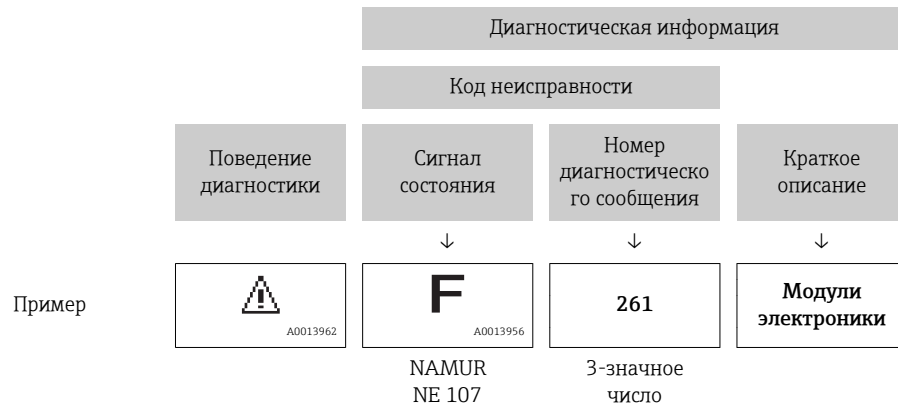

12.5.2 Просмотр рекомендаций по устранению проблем

Предоставление информации по устранению проблем для каждого диагностического события, что позволяет быстро разрешать эти проблемы:

- На начальной странице
Информация по устранению отображается в отдельном поле под диагностической информацией.
- В меню **Диагностика**
Информацию по устранению можно отобразить в рабочей области пользовательского интерфейса.

Пользователь находится в разделе меню **Диагностика**.

1. Откройте требуемый параметр.
2. В правой стороне рабочей области наведите курсор мыши на параметр.
 - ↳ Появится информация с мерами по устранению диагностического события.

12.6 Адаптация диагностической информации

12.6.1 Адаптация поведения диагностики

Каждой диагностической информации на заводе присваивается определенное поведение диагностики. Для некоторых диагностических событий это присвоенное поведение может быть изменено пользователем через подменю подменю **Характер диагностики**.

Эксперт → Система → Проведение диагностики → Характер диагностики

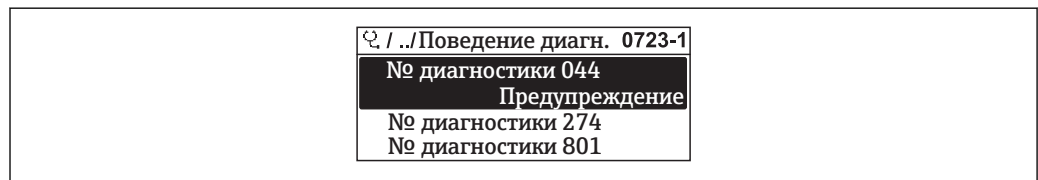

A0014048-RU

30 Пример индикации на локальном дисплее

На уровне поведения диагностики номеру диагностики можно присвоить следующие параметры:

Опции	Описание
Тревога	Прибор останавливает измерение. Выходные сигналы и сумматоры принимают состояние, заданное для ситуации возникновения сбоя. Выдается диагностическое сообщение. Цвет фоновой подсветки меняется на красный.
Предупреждение	Измерение продолжается. Событие не влияет на выходные сигналы и сумматоры. Выдается диагностическое сообщение.
Ввод только журнала событий	Измерение продолжается. Диагностическое сообщение отображается только в разделе подменю Журнал событий (подменю Список событий) и не выводится на дисплей попеременно с рабочими значениями.
Выключено	Диагностическое событие игнорируется, диагностическое сообщение не создается и не регистрируется.

12.6.2 Адаптация сигнала состояния

Каждой диагностической информации на заводе присваивается определенный сигнал состояния. Для некоторых диагностических событий этот присвоенный сигнал может быть изменен пользователем через подменю подменю **Категория событий диагностики**.

Эксперт → Связь → Категория событий диагностики

Доступные сигналы состояния

Настройка согласно спецификации FOUNDATION Fieldbus (FF912) в соответствии с NAMUR NE107.

Символ	Значение
F A0013956	Сбой Обнаружена неисправность прибора. Измеренное значение недействительно.
C A0013959	Функциональная проверка Прибор находится в сервисном режиме (например, в процессе моделирования).
S A0013958	Выход за пределы спецификации Прибор используется: <ul style="list-style-type: none"> ▪ За пределами технических спецификаций (например, вне допустимых пределов рабочей температуры) ▪ За пределами параметров, заданных пользователем (например, значений максимального расхода в параметре Значение 20 мА)
M A0013957	Требуется техническое обслуживание Требуется техническое обслуживание. Измеренное значение действительно.

Включение конфигурирования диагностической информации в соответствии с FF912

По соображениям совместимости конфигурирование диагностической информации в соответствии со спецификацией FOUNDATION Fieldbus FF912 не активировано при поставке прибора с завода.

Включение конфигурирования диагностической информации в соответствии со спецификацией FOUNDATION Fieldbus FF912

1. Откройте Resource block.

2. В разделе параметр **Feature Selection** выберите опция **Multi-bit Alarm (Bit-Alarm) Support**.

↳ Диагностическую информацию можно конфигурировать в соответствии со спецификацией FOUNDATION Fieldbus FF912.

Группирование диагностической информации

Диагностическая информация разделяется на различные группы. Эти группы различаются по значимости (степени серьезности) диагностического события:

- Максимальная серьезность
- Высокая серьезность
- Низкая значимость

Присвоение диагностической информации (заводские настройки)

Присвоение диагностической информации на заводе указано в следующих таблицах.

Отдельные диапазоны диагностической информации могут быть присвоены другому сигналу состояния →  151.

Некоторую диагностическую информацию можно присваивать отдельно независимо от ее диапазона →  152.

 Обзор и описание всей диагностической информации →  153

Значимость	Сигнал состояния (заводская установка)	Принадлежность	Диапазон диагностической информации
Максимальная	Сбой (F)	Датчик	F000...199
		Электронный модуль	F200...399
		Конфигурация	F400...700
		Процесс	F800...999

Значимость	Сигнал состояния (заводская установка)	Принадлежность	Диапазон диагностической информации
Высокая	Проверка функционирования (C)	Датчик	C000...199
		Электронный модуль	C200...399
		Конфигурация	C400...700
		Процесс	C800...999



Значимость	Сигнал состояния (заводская установка)	Принадлежность	Диапазон диагностической информации
Низкая	Выход за пределы спецификации (S)	Датчик	S000...199
		Электронный модуль	S200...399
		Конфигурация	S400...700
		Процесс	S800...999

Значимость	Сигнал состояния (заводская установка)	Принадлежность	Диапазон диагностической информации
Низкая	Требуется техническое обслуживание (M)	Датчик	M000...199
		Электронный модуль	M200...399

Значимость	Сигнал состояния (заводская установка)	Принадлежность	Диапазон диагностической информации
		Конфигурация	M400...700
		Процесс	M800...999

Изменение присвоения диагностической информации

Отдельные диапазоны диагностической информации могут быть присвоены другому сигналу состояния. Для этого необходимо изменить бит в соответствующем параметре. Изменение бита всегда применяется ко всему диапазону диагностической информации.

 Некоторую диагностическую информацию можно присвоить отдельно независимо от ее диапазона →  152

Каждый сигнал состояния имеет параметр в блоке ресурсов, в котором можно определить диагностическое событие, для которого передается сигнал состояния:

- Сбой (F): параметр **FD_FAIL_MAP**
- Проверка функционирования (C): параметр **FD_CHECK_MAP**
- Выход за пределы спецификации (S): параметр **FD_OFFSPEC_MAP**
- Требуется техническое обслуживание (M): параметр **FD_MAINT_MAP**

Структура и присвоение параметров для сигналов состояния (заводская настройка)

Значимость	Принадлежность	Бит	FD_FAIL_MAP	FD_CHECK_MAP	FD_OFFSPEC_MAP	FD_MAINT_MAP
Максимальная	Датчик	31	1	0	0	0
	Электронный модуль	30	1	0	0	0
	Конфигурация	29	1	0	0	0
	Процесс	28	1	0	0	0
Высокая	Датчик	27	0	1	0	0
	Электронный модуль	26	0	1	0	0
	Конфигурация	25	0	1	0	0
	Процесс	24	0	1	0	0
Низкая	Датчик	23	0	0	1	0
	Электронный модуль	22	0	0	1	0
	Конфигурация	21	0	0	1	0
	Процесс	20	0	0	1	0
Низкая	Датчик	19	0	0	0	1
	Электронный модуль	18	0	0	0	1
	Конфигурация	17	0	0	0	1
	Процесс	16	0	0	0	1
Настраиваемый диапазон →  152		15...1	0	0	0	0
Зарезервировано (Fieldbus Foundation)		0	0	0	0	0

Изменение сигнала состояния для диапазона диагностической информации

Пример. Сигнал состояния диагностической информации для электронного модуля со статусом "Максимальная значимость" необходимо изменить со сбоя (F) на проверку функционирования (C).

1. Переведите блок ресурсов в режим **OOS**.

2. Откройте параметр **FD_FAIL_MAP** в блоке ресурсов.
3. Измените в параметре **Бит 30** на **0**.
4. Откройте параметр **FD_CHECK_MAP** в блоке ресурсов.
5. Измените в параметре **Бит 26** на **1**.
 - ↳ При возникновении диагностического события электронного модуля со статусом "Максимальная значимость" диагностическая информация о влиянии отображается с сигналом состояния "Проверка функционирования" (C).
6. Переведите блок ресурсов в режим **AUTO**.

УВЕДОМЛЕНИЕ

Области диагностической информации не присвоен сигнал состояния.

При возникновении диагностического события в этой области сигнал состояния не передается в систему управления.

- ▶ При изменении параметров убедитесь, что сигнал состояния присвоен всем областям.

 При использовании FieldCare сигнал состояния активируется/деактивируется с помощью флажка определенного параметра.

Индивидуальное присвоение диагностической информации сигналу состояния

Некоторую диагностическую информацию можно присвоить сигналу состояния отдельно, независимо от ее исходного диапазона.

Индивидуальное присвоение диагностической информации сигналу состояния с помощью FieldCare.

1. В окне навигации FieldCare выберите: **Эксперт** → **Связь** → **Полевая диагностика** → **Активация обнаружения аварийного сигнала**
2. Выберите требуемую диагностическую информацию в одном из полей **Биты настраиваемой области 1 ... Биты настраиваемой области 15**.
3. Нажмите "Enter" для подтверждения.
4. При выборе требуемого сигнала состояния (например, Offspec Map) также выберите поле **Бит настраиваемой области 1 ... Бит настраиваемой области 15**, ранее присвоенное диагностической информации (шаг 2).
5. Нажмите "Enter" для подтверждения.
 - ↳ Диагностическое событие выбранной диагностической информации будет записано.
6. В окне навигации FieldCare выберите: **Эксперт** → **Связь** → **Полевая диагностика** → **Активация широкополосной передачи аварийного сигнала**
7. Выберите требуемую диагностическую информацию в одном из полей **Биты настраиваемой области 1 ... Биты настраиваемой области 15**.
8. Нажмите "Enter" для подтверждения.
9. При выборе требуемого сигнала состояния (например, Offspec Map) также выберите поле **Бит настраиваемой области 1 ... Бит настраиваемой области 15**, ранее присвоенное данной диагностической информации (шаг 7).
10. Нажмите "Enter" для подтверждения.
 - ↳ При возникновении соответствующего диагностического события выбранная диагностическая информация передается по шине.

 Изменение сигнала состояния не влияет на уже существующую диагностическую информацию. Новый сигнал состояния присваивается только в случае повторного возникновения этой ошибки после изменения сигнала состояния.

Передача диагностической информации по шине

Определение приоритета диагностической информации, передаваемой по шине

Диагностическая информация передается по шине только в том случае, если ее приоритет находится в диапазоне от 2 до 15. События с приоритетом 1 выводятся на экран, но по шине не передаются. Диагностическая информация с приоритетом 0 (заводская настройка) игнорируется.

Можно индивидуально изменять приоритет для различных сигналов состояния. Для этой цепи используются следующие параметры блока ресурсов:



- FD_FAIL_PRI
- FD_CHECK_PRI
- FD_OFFSPEC_PRI
- FD_MAINT_PRI

Подавление определенной диагностической информации

Во время передачи информации по шине возможно подавление определенных событий с помощью маски. Несмотря на то, что эти события выводятся на экран, они не передаются по шине. Маска находится в окне FieldCare по пути **Эксперт** → **Связь** → **Полевая диагностика** → **Активация широкоэвещательной передачи аварийного сигнала**. Эта маска обозначает отрицательный выбор, т.е. если поле выбрано, соответствующая диагностическая информация не передается по шине.

12.7 Обзор диагностической информации

 Если в данном измерительном приборе используются несколько пакетов прикладных программ, объем диагностической информации и количество задействованных измеряемых величин увеличивается.

 Для некоторых объектов диагностической информации можно изменить сигнал состояния и поведение диагностики. Изменение диагностической информации →  148

12.7.1 Диагностика датчика

№	Диагностическая информация		Действия по восстановлению	Зависимые измеряемые переменные
	Краткий текст			
043	Короткое замыкание сенсора		1. Проверьте кабель сенсора и сенсор 2. Выполните Heartbeat Verification 3. Замените кабель сенсора или сенсор	<ul style="list-style-type: none"> ■ Плотность ■ Определение пустой трубы ■ Отсечение при низком расходе ■ Статус дискретного выхода
	Состояние измеряемой переменной [заводские] ¹⁾			
	Quality	Good		
	Quality substatus	Non specific		
	Сигнал статуса [заводские] ²⁾	S		
Характеристики диагностики [заводские] ³⁾	Warning			

1) Качество может быть изменено. Это приведет к изменению общего состояния измеряемой переменной.

2) Сигнал состояния может быть изменен.

3) Параметры диагностики могут быть изменены.

Диагностическая информация		Действия по восстановлению	Зависимые измеряемые переменные	
№	Краткий текст			
082	Хранение данных	1. Проверьте подключение модуля 2. Обратитесь в сервисный отдел	<ul style="list-style-type: none"> ■ Плотность ■ Определение пустой трубы ■ Отсечение при низком расходе ■ Статус дискретного выхода 	
	Состояние измеряемой переменной			
	Quality			Bad
	Quality substatus			Sensor failure
	Сигнал статуса [заводские] ¹⁾			F
Характеристики диагностики	Alarm			

1) Сигнал состояния может быть изменен.

Диагностическая информация		Действия по восстановлению	Зависимые измеряемые переменные	
№	Краткий текст			
083	Содержимое памяти	1. Перегрузите прибор 2. Восстановите резервную копию HistoROM S-DAT (параметр 'Сброс параметров прибора') 3. Замените HistoROM S-DAT	<ul style="list-style-type: none"> ■ Плотность ■ Определение пустой трубы ■ Отсечение при низком расходе ■ Статус дискретного выхода 	
	Состояние измеряемой переменной			
	Quality			Bad
	Quality substatus			Sensor failure
	Сигнал статуса [заводские] ¹⁾			F
Характеристики диагностики	Alarm			

1) Сигнал состояния может быть изменен.

Диагностическая информация		Действия по восстановлению	Зависимые измеряемые переменные	
№	Краткий текст			
170	Сопротивление на катушке	Проверьте температуру окр. среды и процесса	<ul style="list-style-type: none"> ■ Плотность ■ Определение пустой трубы ■ Отсечение при низком расходе 	
	Состояние измеряемой переменной			
	Quality			Bad
	Quality substatus			Sensor failure
	Сигнал статуса [заводские] ¹⁾			F
Характеристики диагностики	Alarm			

1) Сигнал состояния может быть изменен.

Диагностическая информация		Действия по восстановлению	Зависимые измеряемые переменные	
№	Краткий текст			
180	Неисправность датчика температуры	1. Проверьте подключение сенсора 2. Замените кабель сенсора или сенсор 3. Отключите измерение температуры	<ul style="list-style-type: none"> ■ Плотность ■ Определение пустой трубы ■ Отсечение при низком расходе 	
	Состояние измеряемой переменной			
	Quality			Bad
	Quality substatus			Sensor failure
	Сигнал статуса [заводские] ¹⁾			F
Характеристики диагностики	Warning			

1) Сигнал состояния может быть изменен.

Диагностическая информация		Действия по восстановлению	Зависимые измеряемые переменные		
№	Краткий текст				
181	Подключение сенсора	1. Проверьте кабель сенсора и сенсор 2. Выполните Heartbeat Verification 3. Замените кабель сенсора или сенсор	<ul style="list-style-type: none"> ■ Плотность ■ Определение пустой трубы ■ Отсечение при низком расходе 		
	Состояние измеряемой переменной				
	Quality			Bad	
	Quality substatus			Sensor failure	
	Сигнал статуса [заводские] ¹⁾			F	
	Характеристики диагностики			Alarm	

1) Сигнал состояния может быть изменен.

12.7.2 Диагностика электроники

Диагностическая информация		Действия по восстановлению	Зависимые измеряемые переменные		
№	Краткий текст				
201	Поломка прибора	1. Перезапустите прибор 2. Обратитесь в сервисную службу	<ul style="list-style-type: none"> ■ Плотность ■ Определение пустой трубы ■ Отсечение при низком расходе ■ Статус дискретного выхода 		
	Состояние измеряемой переменной				
	Quality			Bad	
	Quality substatus			Device failure	
	Сигнал статуса [заводские] ¹⁾			F	
	Характеристики диагностики			Alarm	

1) Сигнал состояния может быть изменен.

Диагностическая информация		Действия по восстановлению	Зависимые измеряемые переменные		
№	Краткий текст				
242	Несовместимое программное обеспечение	1. Проверьте программное обеспечение 2. Перепрограммируйте или замените основной электронный модуль	<ul style="list-style-type: none"> ■ Плотность ■ Определение пустой трубы ■ Отсечение при низком расходе ■ Статус дискретного выхода 		
	Состояние измеряемой переменной				
	Quality			Bad	
	Quality substatus			Device failure	
	Сигнал статуса [заводские] ¹⁾			F	
	Характеристики диагностики			Alarm	

1) Сигнал состояния может быть изменен.

Диагностическая информация		Действия по восстановлению	Зависимые измеряемые переменные		
№	Краткий текст				
252	Несовместимые модули	1. Проверьте эл. модули 2. Замените эл. модули	<ul style="list-style-type: none"> ■ Плотность ■ Определение пустой трубы ■ Отсечение при низком расходе ■ Статус дискретного выхода 		
	Состояние измеряемой переменной				
	Quality			Bad	
	Quality substatus			Device failure	
	Сигнал статуса [заводские] ¹⁾			F	
	Характеристики диагностики			Alarm	

1) Сигнал состояния может быть изменен.

Диагностическая информация		Действия по восстановлению	Зависимые измеряемые переменные		
№	Краткий текст				
262	Сбой соединения электроники сенсора	1. Проверьте или замените соед.кабель между электр.блоком сенсора (ISEM) и модулем электроники 2. Проверьте или замените ISEM или модуль электроники	<ul style="list-style-type: none"> ■ Плотность ■ Определение пустой трубы ■ Отсечение при низком расходе ■ Статус дискретного выхода 		
	Состояние измеряемой переменной				
	Quality			Bad	
	Quality substatus			Device failure	
	Сигнал статуса [заводские] ¹⁾			F	
	Характеристики диагностики			Alarm	

1) Сигнал состояния может быть изменен.

Диагностическая информация		Действия по восстановлению	Зависимые измеряемые переменные		
№	Краткий текст				
270	Неисправен главный модуль электроники	Замените главный электронный модуль	<ul style="list-style-type: none"> ■ Плотность ■ Определение пустой трубы ■ Отсечение при низком расходе ■ Статус дискретного выхода 		
	Состояние измеряемой переменной				
	Quality			Bad	
	Quality substatus			Device failure	
	Сигнал статуса [заводские] ¹⁾			F	
	Характеристики диагностики			Alarm	

1) Сигнал состояния может быть изменен.

Диагностическая информация		Действия по восстановлению	Зависимые измеряемые переменные		
№	Краткий текст				
271	Неисправен главный модуль электроники	1. Перезапустите прибор 2. Замените главный модуль электроники	<ul style="list-style-type: none"> ■ Плотность ■ Определение пустой трубы ■ Отсечение при низком расходе ■ Статус дискретного выхода 		
	Состояние измеряемой переменной				
	Quality			Bad	
	Quality substatus			Device failure	
	Сигнал статуса [заводские] ¹⁾			F	
	Характеристики диагностики			Alarm	

1) Сигнал состояния может быть изменен.

Диагностическая информация		Действия по восстановлению	Зависимые измеряемые переменные		
№	Краткий текст				
272	Неисправен главный модуль электроники	1. Перезапустите прибор 2. Обратитесь в сервисную службу	<ul style="list-style-type: none"> ■ Плотность ■ Определение пустой трубы ■ Отсечение при низком расходе ■ Статус дискретного выхода 		
	Состояние измеряемой переменной				
	Quality			Bad	
	Quality substatus			Device failure	
	Сигнал статуса [заводские] ¹⁾			F	
	Характеристики диагностики			Alarm	

1) Сигнал состояния может быть изменен.

Диагностическая информация		Действия по восстановлению	Зависимые измеряемые переменные		
№	Краткий текст				
273	Неисправен главный модуль электроники	Замените электронный модуль	<ul style="list-style-type: none"> ■ Плотность ■ Определение пустой трубы ■ Отсечение при низком расходе ■ Статус дискретного выхода 		
	Состояние измеряемой переменной				
	Quality			Bad	
	Quality substatus			Device failure	
	Сигнал статуса [заводские] ¹⁾			F	
	Характеристики диагностики			Alarm	

1) Сигнал состояния может быть изменен.

Диагностическая информация		Действия по восстановлению	Зависимые измеряемые переменные		
№	Краткий текст				
275	Модуль Вв/Выв 1 до n неисправен	Замените модуль ввода/вывода	<ul style="list-style-type: none"> ■ Плотность ■ Определение пустой трубы ■ Отсечение при низком расходе ■ Статус дискретного выхода 		
	Состояние измеряемой переменной				
	Quality			Bad	
	Quality substatus			Device failure	
	Сигнал статуса [заводские] ¹⁾			F	
	Характеристики диагностики			Alarm	

1) Сигнал состояния может быть изменен.

Диагностическая информация		Действия по восстановлению	Зависимые измеряемые переменные		
№	Краткий текст				
276	Ошибка модуля Вв/Выв 1 до n	<ol style="list-style-type: none"> 1. Перезапустите прибор 2. Замените модуль ввода/вывода 	<ul style="list-style-type: none"> ■ Плотность ■ Определение пустой трубы ■ Отсечение при низком расходе ■ Статус дискретного выхода 		
	Состояние измеряемой переменной				
	Quality			Bad	
	Quality substatus			Device failure	
	Сигнал статуса [заводские] ¹⁾			F	
	Характеристики диагностики			Alarm	

1) Сигнал состояния может быть изменен.

Диагностическая информация		Действия по восстановлению	Зависимые измеряемые переменные		
№	Краткий текст				
283	Содержимое памяти	<ol style="list-style-type: none"> 1. Перезапустите прибор 2. Обратитесь в сервисный отдел 	<ul style="list-style-type: none"> ■ Плотность ■ Определение пустой трубы ■ Отсечение при низком расходе ■ Статус дискретного выхода 		
	Состояние измеряемой переменной				
	Quality			Bad	
	Quality substatus			Device failure	
	Сигнал статуса [заводские] ¹⁾			F	
	Характеристики диагностики			Alarm	

1) Сигнал состояния может быть изменен.

Диагностическая информация		Действия по восстановлению	Зависимые измеряемые переменные	
№	Краткий текст			
302	Проверка прибора активна	Идет проверка прибора, подождите	<ul style="list-style-type: none"> ■ Плотность ■ Определение пустой трубы ■ Отсечение при низком расходе ■ Статус дискретного выхода 	
	Состояние измеряемой переменной [заводские] ¹⁾			
	Quality			Good
	Quality substatus			Non specific
	Сигнал статуса [заводские] ²⁾			C
Характеристики диагностики [заводские] ³⁾		Warning		

- 1) Качество может быть изменено. Это приведет к изменению общего состояния измеряемой переменной.
 2) Сигнал состояния может быть изменен.
 3) Параметры диагностики могут быть изменены.

Диагностическая информация		Действия по восстановлению	Зависимые измеряемые переменные	
№	Краткий текст			
311	Электроника неисправна	1. Не перезапускайте прибор 2. Обратитесь в сервисный отдел	<ul style="list-style-type: none"> ■ Плотность ■ Определение пустой трубы ■ Отсечение при низком расходе ■ Статус дискретного выхода 	
	Состояние измеряемой переменной			
	Quality			Bad
	Quality substatus			Device failure
	Сигнал статуса [заводские] ¹⁾			M
Характеристики диагностики		Warning		

- 1) Сигнал состояния может быть изменен.

Диагностическая информация		Действия по восстановлению	Зависимые измеряемые переменные	
№	Краткий текст			
332	Ошибка записи во встроенном HistorOM	Заменить плату польз.интерфейса Ex d/XP: заменить преобразователя	<ul style="list-style-type: none"> ■ Плотность ■ Определение пустой трубы ■ Отсечение при низком расходе ■ Статус дискретного выхода 	
	Состояние измеряемой переменной			
	Quality			Bad
	Quality substatus			Device failure
	Сигнал статуса [заводские] ¹⁾			F
Характеристики диагностики		Alarm		

- 1) Сигнал состояния может быть изменен.

Диагностическая информация		Действия по восстановлению	Зависимые измеряемые переменные	
№	Краткий текст			
361	Ошибка модуля Вв/Выв 1 до n	1. Перезапустите прибор 2. Проверьте электронные модули 3. Замените модуль ввода/вывода или основной электронный блок	<ul style="list-style-type: none"> ■ Плотность ■ Определение пустой трубы ■ Отсечение при низком расходе ■ Статус дискретного выхода 	
	Состояние измеряемой переменной			
	Quality			Bad
	Quality substatus			Device failure
	Сигнал статуса [заводские] ¹⁾			F
Характеристики диагностики		Alarm		

- 1) Сигнал состояния может быть изменен.

Диагностическая информация		Действия по восстановлению	Зависимые измеряемые переменные		
№	Краткий текст				
372	Ошибка электроники сенсора (ISEM)	1. Перезагрузите прибор 2. Повторяется ли ошибка? 3. Замените блок модулей, вкл.электронику	<ul style="list-style-type: none"> ■ Плотность ■ Определение пустой трубы ■ Отсечение при низком расходе ■ Статус дискретного выхода 		
	Состояние измеряемой переменной				
	Quality			Bad	
	Quality substatus			Device failure	
	Сигнал статуса [заводские] ¹⁾			F	
	Характеристики диагностики			Alarm	

1) Сигнал состояния может быть изменен.

Диагностическая информация		Действия по восстановлению	Зависимые измеряемые переменные		
№	Краткий текст				
373	Ошибка электроники сенсора (ISEM)	1. Перенесите данные или перезапустите прибор 2. Обратитесь в сервисную службу	<ul style="list-style-type: none"> ■ Плотность ■ Определение пустой трубы ■ Отсечение при низком расходе ■ Статус дискретного выхода 		
	Состояние измеряемой переменной				
	Quality			Bad	
	Quality substatus			Device failure	
	Сигнал статуса [заводские] ¹⁾			F	
	Характеристики диагностики			Alarm	

1) Сигнал состояния может быть изменен.

Диагностическая информация		Действия по восстановлению	Зависимые измеряемые переменные		
№	Краткий текст				
375	Отказ коммуникации Вв/Выв 1 до п	1. Перезагрузите прибор 2. Повторяется ли ошибка? 3. Замените блок модулей, вкл.электронику	<ul style="list-style-type: none"> ■ Плотность ■ Определение пустой трубы ■ Отсечение при низком расходе ■ Статус дискретного выхода 		
	Состояние измеряемой переменной				
	Quality			Bad	
	Quality substatus			Device failure	
	Сигнал статуса [заводские] ¹⁾			F	
	Характеристики диагностики			Alarm	

1) Сигнал состояния может быть изменен.

Диагностическая информация		Действия по восстановлению	Зависимые измеряемые переменные		
№	Краткий текст				
376	Ошибка электроники сенсора (ISEM)	1. Замените эл.модуль сенсора (ISEM) 2. Отключите диагн.сообщение	<ul style="list-style-type: none"> ■ Плотность ■ Определение пустой трубы ■ Отсечение при низком расходе ■ Статус дискретного выхода 		
	Состояние измеряемой переменной [заводские] ¹⁾				
	Quality			Good	
	Quality substatus			Non specific	
	Сигнал статуса [заводские] ²⁾			F	
	Характеристики диагностики [заводские] ³⁾			Warning	

1) Качество может быть изменено. Это приведет к изменению общего состояния измеряемой переменной.

2) Сигнал состояния может быть изменен.

3) Параметры диагностики могут быть изменены.

Диагностическая информация		Действия по восстановлению	Зависимые измеряемые переменные	
№	Краткий текст			
377	Ошибка электроники сенсора (ISEM)	1. Проверьте кабель сенсора и сенсор 2. Выполните Heartbeat Verification 3. Замените кабель сенсора или сенсор	<ul style="list-style-type: none"> ■ Плотность ■ Определение пустой трубы ■ Отсечение при низком расходе 	
	Состояние измеряемой переменной [заводские] ¹⁾			
	Quality			Good
	Quality substatus			Non specific
	Сигнал статуса [заводские] ²⁾			F
Характеристики диагностики [заводские] ³⁾	Warning			

1) Качество может быть изменено. Это приведет к изменению общего состояния измеряемой переменной.

2) Сигнал состояния может быть изменен.

3) Параметры диагностики могут быть изменены.

Диагностическая информация		Действия по восстановлению	Зависимые измеряемые переменные	
№	Краткий текст			
382	Хранение данных	1. Установите T-DAT 2. Замените T-DAT	<ul style="list-style-type: none"> ■ Плотность ■ Определение пустой трубы ■ Отсечение при низком расходе 	
	Состояние измеряемой переменной			
	Quality			Bad
	Quality substatus			Device failure
	Сигнал статуса [заводские] ¹⁾			F
Характеристики диагностики	Alarm			

1) Сигнал состояния может быть изменен.

Диагностическая информация		Действия по восстановлению	Зависимые измеряемые переменные	
№	Краткий текст			
383	Содержимое памяти	1. Перезагрузите прибор 2. Удалите T-DAT через параметр 'Сброс параметров прибора' 3. Замените T-DAT	<ul style="list-style-type: none"> ■ Плотность ■ Определение пустой трубы ■ Отсечение при низком расходе ■ Статус дискретного выхода 	
	Состояние измеряемой переменной			
	Quality			Bad
	Quality substatus			Device failure
	Сигнал статуса [заводские] ¹⁾			F
Характеристики диагностики	Alarm			

1) Сигнал состояния может быть изменен.

Диагностическая информация		Действия по восстановлению	Зависимые измеряемые переменные	
№	Краткий текст			
387	Сбой встроенного HistoROM	Свяжитесь с обслуживающей организацией	<ul style="list-style-type: none"> ■ Плотность ■ Определение пустой трубы ■ Отсечение при низком расходе ■ Статус дискретного выхода 	
	Состояние измеряемой переменной			
	Quality			Bad
	Quality substatus			Device failure
	Сигнал статуса [заводские] ¹⁾			F
Характеристики диагностики	Alarm			

1) Сигнал состояния может быть изменен.

Диагностическая информация		Действия по восстановлению	Зависимые измеряемые переменные		
№	Краткий текст				
512	Ошибка электроники сенсора (ISEM)	1. Проверьте время восстановления ECC 2. Отключите ECC	<ul style="list-style-type: none"> ■ Плотность ■ Определение пустой трубы ■ Отсечение при низком расходе ■ Статус дискретного выхода 		
	Состояние измеряемой переменной				
	Quality			Uncertain	
	Quality substatus			Non specific	
	Сигнал статуса [заводские] ¹⁾			F	
	Характеристики диагностики			Alarm	

1) Сигнал состояния может быть изменен.

12.7.3 Диагностика конфигурации

Диагностическая информация		Действия по восстановлению	Зависимые измеряемые переменные		
№	Краткий текст				
303	Конфигурация Вв/Выв 1 до n изменена	1. Применить конфигурацию модуля В/В (параметр 'Применить конфигурацию В/В') 2. Затем перезагрузить описание устройства и проверить подключение	-		
	Состояние измеряемой переменной				
	Quality			Good	
	Quality substatus			Non specific	
	Сигнал статуса [заводские] ¹⁾			M	
	Характеристики диагностики			Warning	

1) Сигнал состояния может быть изменен.

Диагностическая информация		Действия по восстановлению	Зависимые измеряемые переменные		
№	Краткий текст				
330	Флеш-файл недействительный	1. Обновите прошивку прибора 2. Перезагрузите прибор	<ul style="list-style-type: none"> ■ Плотность ■ Определение пустой трубы ■ Отсечение при низком расходе ■ Статус дискретного выхода 		
	Состояние измеряемой переменной				
	Quality			Bad	
	Quality substatus			Configuration error	
	Сигнал статуса [заводские] ¹⁾			M	
	Характеристики диагностики			Warning	

1) Сигнал состояния может быть изменен.

Диагностическая информация		Действия по восстановлению	Зависимые измеряемые переменные		
№	Краткий текст				
331	Сбой обновления прошивки	1. Обновите прошивку прибора 2. Перезагрузите прибор	<ul style="list-style-type: none"> ■ Плотность ■ Определение пустой трубы ■ Отсечение при низком расходе ■ Статус дискретного выхода 		
	Состояние измеряемой переменной				
	Quality			Bad	
	Quality substatus			Configuration error	
	Сигнал статуса [заводские] ¹⁾			F	
	Характеристики диагностики			Warning	

1) Сигнал состояния может быть изменен.

Диагностическая информация		Действия по восстановлению	Зависимые измеряемые переменные	
№	Краткий текст			
410	Передача данных	1. Проверьте присоединение 2. Повторите передачу данных	<ul style="list-style-type: none"> ■ Плотность ■ Определение пустой трубы ■ Отсечение при низком расходе ■ Статус дискретного выхода 	
	Состояние измеряемой переменной			
	Quality			Bad
	Quality substatus			Configuration error
	Сигнал статуса [заводские] ¹⁾			F
Характеристики диагностики	Alarm			

1) Сигнал состояния может быть изменен.

Диагностическая информация		Действия по восстановлению	Зависимые измеряемые переменные	
№	Краткий текст			
412	Выполняется загрузка	Выполняется загрузка, пожалуйста, подождите	<ul style="list-style-type: none"> ■ Плотность ■ Определение пустой трубы ■ Отсечение при низком расходе ■ Статус дискретного выхода 	
	Состояние измеряемой переменной			
	Quality			Bad
	Quality substatus			Configuration error
	Сигнал статуса [заводские] ¹⁾			C
Характеристики диагностики	Warning			

1) Сигнал состояния может быть изменен.

Диагностическая информация		Действия по восстановлению	Зависимые измеряемые переменные	
№	Краткий текст			
431	Настройка 1 до n	Выполнить баланс.	-	
	Состояние измеряемой переменной			
	Quality			Good
	Quality substatus			Non specific
	Сигнал статуса [заводские] ¹⁾			C
Характеристики диагностики	Warning			

1) Сигнал состояния может быть изменен.

Диагностическая информация		Действия по восстановлению	Зависимые измеряемые переменные	
№	Краткий текст			
437	Конфигурация несовместима	1. Перезапустите прибор 2. Обратитесь в сервисную службу	<ul style="list-style-type: none"> ■ Плотность ■ Определение пустой трубы ■ Отсечение при низком расходе ■ Статус дискретного выхода 	
	Состояние измеряемой переменной			
	Quality			Bad
	Quality substatus			Configuration error
	Сигнал статуса [заводские] ¹⁾			F
Характеристики диагностики	Alarm			

1) Сигнал состояния может быть изменен.

Диагностическая информация		Действия по восстановлению	Зависимые измеряемые переменные	
№	Краткий текст			
438	Массив данных	1. Проверьте файл данных 2. Проверьте конфигурацию прибора 3. Загрузите новую конфигурацию	<ul style="list-style-type: none"> ■ Плотность ■ Определение пустой трубы ■ Отсечение при низком расходе ■ Статус дискретного выхода 	
	Состояние измеряемой переменной			
	Quality			Uncertain
	Quality substatus			Non specific
	Сигнал статуса [заводские] ¹⁾			M
Характеристики диагностики		Warning		

1) Сигнал состояния может быть изменен.

Диагностическая информация		Действия по восстановлению	Зависимые измеряемые переменные	
№	Краткий текст			
441	Токовый выход 1 до n	1. Проверьте технологический процесс 2. Проверьте настройки токового выхода	-	
	Состояние измеряемой переменной			
	Quality			Good
	Quality substatus			Non specific
	Сигнал статуса [заводские] ¹⁾			S
Характеристики диагностики [заводские] ²⁾		Warning		

1) Сигнал состояния может быть изменен.

2) Параметры диагностики могут быть изменены.

Диагностическая информация		Действия по восстановлению	Зависимые измеряемые переменные	
№	Краткий текст			
442	Частотный выход 1 до n	1. Проверьте технологический процесс 2. Проверьте настройки частотного выхода	-	
	Состояние измеряемой переменной			
	Quality			Good
	Quality substatus			Non specific
	Сигнал статуса [заводские] ¹⁾			S
Характеристики диагностики [заводские] ²⁾		Warning		

1) Сигнал состояния может быть изменен.

2) Параметры диагностики могут быть изменены.

Диагностическая информация		Действия по восстановлению	Зависимые измеряемые переменные		
№	Краткий текст				
443	Импульсный выход 1 до n	1. Проверьте технологический процесс 2. Проверьте настройки импульсного выхода	-		
	Состояние измеряемой переменной				
	Quality			Good	
	Quality substatus			Non specific	
	Сигнал статуса [заводские] ¹⁾			S	
	Характеристики диагностики [заводские] ²⁾			Warning	

- 1) Сигнал состояния может быть изменен.
2) Параметры диагностики могут быть изменены.

Диагностическая информация		Действия по восстановлению	Зависимые измеряемые переменные		
№	Краткий текст				
444	Токовый вход 1 до n	1. Проверьте процесс 2. Проверьте текущие параметры установки	-		
	Состояние измеряемой переменной				
	Quality			Good	
	Quality substatus			Non specific	
	Сигнал статуса [заводские] ¹⁾			S	
	Характеристики диагностики [заводские] ²⁾			Warning	

- 1) Сигнал состояния может быть изменен.
2) Параметры диагностики могут быть изменены.

Диагностическая информация		Действия по восстановлению	Зависимые измеряемые переменные		
№	Краткий текст				
453	Блокировка расхода	Деактивируйте блокировку расхода	<ul style="list-style-type: none"> ■ Плотность ■ Определение пустой трубы ■ Отсечение при низком расходе ■ Статус дискретного выхода 		
	Состояние измеряемой переменной				
	Quality			Good	
	Quality substatus			Non specific	
	Сигнал статуса [заводские] ¹⁾			C	
	Характеристики диагностики			Warning	

- 1) Сигнал состояния может быть изменен.

Диагностическая информация		Действия по восстановлению	Зависимые измеряемые переменные		
№	Краткий текст				
463	Выбор аналог. входа 1 до n недействителен	1. Проверьте конфигурацию модуля/канала 2. Проверьте конфигурацию модуля Вв/Выв	<ul style="list-style-type: none"> ■ Плотность ■ Определение пустой трубы ■ Отсечение при низком расходе ■ Статус дискретного выхода 		
	Состояние измеряемой переменной				
	Quality			Bad	
	Quality substatus			Configuration error	
	Сигнал статуса [заводские] ¹⁾			F	
	Характеристики диагностики			Alarm	

1) Сигнал состояния может быть изменен.

Диагностическая информация		Действия по восстановлению	Зависимые измеряемые переменные		
№	Краткий текст				
484	Симулирование неисправности	Деактивировать моделирование	<ul style="list-style-type: none"> ■ Плотность ■ Определение пустой трубы ■ Отсечение при низком расходе ■ Статус дискретного выхода 		
	Состояние измеряемой переменной				
	Quality			Bad	
	Quality substatus			Configuration error	
	Сигнал статуса [заводские] ¹⁾			C	
	Характеристики диагностики			Alarm	

1) Сигнал состояния может быть изменен.

Диагностическая информация		Действия по восстановлению	Зависимые измеряемые переменные		
№	Краткий текст				
485	Симуляция измеряемой переменной	Деактивировать моделирование	<ul style="list-style-type: none"> ■ Плотность ■ Определение пустой трубы ■ Отсечение при низком расходе ■ Статус дискретного выхода 		
	Состояние измеряемой переменной				
	Quality			Good	
	Quality substatus			Non specific	
	Сигнал статуса [заводские] ¹⁾			C	
	Характеристики диагностики			Warning	

1) Сигнал состояния может быть изменен.

Диагностическая информация		Действия по восстановлению	Зависимые измеряемые переменные		
№	Краткий текст				
486	Имитация токового входа 1 до n	Деактивировать моделирование	-		
	Состояние измеряемой переменной				
	Quality			Good	
	Quality substatus			Non specific	
	Сигнал статуса [заводские] ¹⁾			C	
	Характеристики диагностики			Warning	

1) Сигнал состояния может быть изменен.

Диагностическая информация		Действия по восстановлению	Зависимые измеряемые переменные	
№	Краткий текст			
491	Моделир. токовый выход 1 до n	Деактивировать моделирование	-	
	Состояние измеряемой переменной			
	Quality			Good
	Quality substatus			Non specific
	Сигнал статуса [заводские] ¹⁾			C
Характеристики диагностики		Warning		

1) Сигнал состояния может быть изменен.

Диагностическая информация		Действия по восстановлению	Зависимые измеряемые переменные	
№	Краткий текст			
492	Моделирование частотного выхода 1 до n	Деактивируйте смоделированный частотный выход	-	
	Состояние измеряемой переменной			
	Quality			Good
	Quality substatus			Non specific
	Сигнал статуса [заводские] ¹⁾			C
Характеристики диагностики		Warning		

1) Сигнал состояния может быть изменен.

Диагностическая информация		Действия по восстановлению	Зависимые измеряемые переменные	
№	Краткий текст			
493	Моделирование импульсного выхода 1 до n	Деактивируйте смоделированный импульсный выход	-	
	Состояние измеряемой переменной			
	Quality			Good
	Quality substatus			Non specific
	Сигнал статуса [заводские] ¹⁾			C
Характеристики диагностики		Warning		

1) Сигнал состояния может быть изменен.

Диагностическая информация		Действия по восстановлению	Зависимые измеряемые переменные	
№	Краткий текст			
494	Моделирование вых. сигнализатора 1 до n	Деактивируйте моделированный релейный выход	-	
	Состояние измеряемой переменной			
	Quality			Good
	Quality substatus			Non specific
	Сигнал статуса [заводские] ¹⁾			C
Характеристики диагностики		Warning		

1) Сигнал состояния может быть изменен.

Диагностическая информация		Действия по восстановлению	Зависимые измеряемые переменные		
№	Краткий текст				
495	Моделир. диагностическое событие	Деактивировать моделирование	-		
	Состояние измеряемой переменной				
	Quality			Good	
	Quality substatus			Non specific	
	Сигнал статуса [заводские] ¹⁾			C	
	Характеристики диагностики			Warning	

1) Сигнал состояния может быть изменен.

Диагностическая информация		Действия по восстановлению	Зависимые измеряемые переменные		
№	Краткий текст				
496	Моделирования входа состояния	Деактивировать симуляцию статусного входа	-		
	Состояние измеряемой переменной				
	Quality			Good	
	Quality substatus			Non specific	
	Сигнал статуса [заводские] ¹⁾			C	
	Характеристики диагностики			Warning	

1) Сигнал состояния может быть изменен.

Диагностическая информация		Действия по восстановлению	Зависимые измеряемые переменные		
№	Краткий текст				
497	Моделирование блока выхода	Отключить режим моделирования	-		
	Состояние измеряемой переменной				
	Quality			Good	
	Quality substatus			Non specific	
	Сигнал статуса [заводские] ¹⁾			C	
	Характеристики диагностики			Warning	

1) Сигнал состояния может быть изменен.

Диагностическая информация		Действия по восстановлению	Зависимые измеряемые переменные		
№	Краткий текст				
511	Ошибка электроники сенсора (ISEM)	1. Проверьте изм. период и время накопления сигнала 2. Проверьте характеристики сенсора	-		
	Состояние измеряемой переменной				
	Quality			Good	
	Quality substatus			Non specific	
	Сигнал статуса [заводские] ¹⁾			C	
	Характеристики диагностики			Alarm	

1) Сигнал состояния может быть изменен.

Диагностическая информация		Действия по восстановлению	Зависимые измеряемые переменные		
№	Краткий текст				
520	Аппарат. конф. Вв/Выв 1 до n недействительна	1. Проверьте аппаратную конфигурацию модуля Вх/Выв 2. Замените неисправный модуль Вх/Выв 3. Подключите модуль двойного имп. вых. в правильный слот	-		
	Состояние измеряемой переменной				
	Quality			Good	
	Quality substatus			Non specific	
	Сигнал статуса [заводские] ¹⁾			F	
	Характеристики диагностики			Alarm	

1) Сигнал состояния может быть изменен.

Диагностическая информация		Действия по восстановлению	Зависимые измеряемые переменные		
№	Краткий текст				
530	Идет очистка электродов	Выключить ECC	<ul style="list-style-type: none"> ■ Плотность ■ Определение пустой трубы ■ Отсечение при низком расходе 		
	Состояние измеряемой переменной				
	Quality			Good	
	Quality substatus			Non specific	
	Сигнал статуса [заводские] ¹⁾			C	
	Характеристики диагностики			Warning	

1) Сигнал состояния может быть изменен.

Диагностическая информация		Действия по восстановлению	Зависимые измеряемые переменные		
№	Краткий текст				
531	Определение пустой трубы	Выполнить настройку на пустой трубе	<ul style="list-style-type: none"> ■ Определение пустой трубы ■ Отсечение при низком расходе 		
	Состояние измеряемой переменной [заводские] ¹⁾				
	Quality			Good	
	Quality substatus			Non specific	
	Сигнал статуса [заводские] ²⁾			S	
	Характеристики диагностики [заводские] ³⁾			Warning	

1) Качество может быть изменено. Это приведет к изменению общего состояния измеряемой переменной.

2) Сигнал состояния может быть изменен.

3) Параметры диагностики могут быть изменены.

Диагностическая информация		Действия по восстановлению	Зависимые измеряемые переменные		
№	Краткий текст				
537	Конфигурация	1. Проверьте IP-адреса 2. Измените IP-адреса	-		
	Состояние измеряемой переменной				
	Quality			Good	
	Quality substatus			Non specific	
	Сигнал статуса [заводские] ¹⁾			F	
	Характеристики диагностики			Warning	

1) Сигнал состояния может быть изменен.

Диагностическая информация		Действия по восстановлению	Зависимые измеряемые переменные	
№	Краткий текст			
594	Моделирование релейного выхода	Деактивируйте моделированный релейный выход	–	
	Состояние измеряемой переменной			
	Quality			Good
	Quality substatus			Non specific
	Сигнал статуса [заводские] ¹⁾			C
Характеристики диагностики		Warning		

1) Сигнал состояния может быть изменен.

12.7.4 Диагностика процесса

Диагностическая информация		Действия по восстановлению	Зависимые измеряемые переменные	
№	Краткий текст			
803	Токовая петля 1 до n	1. Проверьте провода 2. Замените модуль ввода/вывода	–	
	Состояние измеряемой переменной			
	Quality			Good
	Quality substatus			Non specific
	Сигнал статуса [заводские] ¹⁾			F
Характеристики диагностики		Alarm		

1) Сигнал состояния может быть изменен.

Диагностическая информация		Действия по восстановлению	Зависимые измеряемые переменные	
№	Краткий текст			
832	Температура электроники слишком высокая	Снизьте температуру окружающей среды	<ul style="list-style-type: none"> ■ Плотность ■ Определение пустой трубы ■ Отсечение при низком расходе ■ Статус дискретного выхода 	
	Состояние измеряемой переменной [заводские] ¹⁾			
	Quality			Good
	Quality substatus			Non specific
	Сигнал статуса [заводские] ²⁾			S
Характеристики диагностики [заводские] ³⁾		Warning		

1) Качество может быть изменено. Это приведет к изменению общего состояния измеряемой переменной.

2) Сигнал состояния может быть изменен.

3) Параметры диагностики могут быть изменены.

Диагностическая информация		Действия по восстановлению	Зависимые измеряемые переменные	
№	Краткий текст			
833	Температура электроники слишком низкая	Увеличьте температуру окружающей среды	<ul style="list-style-type: none"> ■ Плотность ■ Определение пустой трубы ■ Отсечение при низком расходе ■ Статус дискретного выхода 	
	Состояние измеряемой переменной [заводские] ¹⁾			
	Quality			Good
	Quality substatus			Non specific
	Сигнал статуса [заводские] ²⁾			S
Характеристики диагностики [заводские] ³⁾	Warning			

- 1) Качество может быть изменено. Это приведет к изменению общего состояния измеряемой переменной.
- 2) Сигнал состояния может быть изменен.
- 3) Параметры диагностики могут быть изменены.

Диагностическая информация		Действия по восстановлению	Зависимые измеряемые переменные	
№	Краткий текст			
834	Слишком высокая температура процесса	Снизьте температуру процесса	<ul style="list-style-type: none"> ■ Определение пустой трубы ■ Отсечение при низком расходе 	
	Состояние измеряемой переменной [заводские] ¹⁾			
	Quality			Good
	Quality substatus			Non specific
	Сигнал статуса [заводские] ²⁾			S
Характеристики диагностики [заводские] ³⁾	Warning			

- 1) Качество может быть изменено. Это приведет к изменению общего состояния измеряемой переменной.
- 2) Сигнал состояния может быть изменен.
- 3) Параметры диагностики могут быть изменены.

Диагностическая информация		Действия по восстановлению	Зависимые измеряемые переменные	
№	Краткий текст			
835	Слишком низкая температура процесса	Увеличение температуру процесса	<ul style="list-style-type: none"> ■ Определение пустой трубы ■ Отсечение при низком расходе 	
	Состояние измеряемой переменной [заводские] ¹⁾			
	Quality			Good
	Quality substatus			Non specific
	Сигнал статуса [заводские] ²⁾			S
Характеристики диагностики [заводские] ³⁾	Warning			

- 1) Качество может быть изменено. Это приведет к изменению общего состояния измеряемой переменной.
- 2) Сигнал состояния может быть изменен.
- 3) Параметры диагностики могут быть изменены.

Диагностическая информация		Действия по восстановлению	Зависимые измеряемые переменные	
№	Краткий текст			
842	Рабочее предельное значение	Активно отсечение при низком расходе! 1. Проверьте конфигурацию отсечения при низком расходе	–	
	Состояние измеряемой переменной			
	Quality			Uncertain
	Quality substatus			Non specific
	Сигнал статуса [заводские] ¹⁾			S
Характеристики диагностики		Warning		

1) Сигнал состояния может быть изменен.

Диагностическая информация		Действия по восстановлению	Зависимые измеряемые переменные	
№	Краткий текст			
882	Входной сигнал	1. Проверка настроек входа 2. Проверка внешнего прибора или рабочих условий	<ul style="list-style-type: none"> ■ Плотность ■ Определение пустой трубы ■ Отсечение при низком расходе 	
	Состояние измеряемой переменной			
	Quality			Bad
	Quality substatus			Non specific
	Сигнал статуса [заводские] ¹⁾			F
Характеристики диагностики		Alarm		

1) Сигнал состояния может быть изменен.

Диагностическая информация		Действия по восстановлению	Зависимые измеряемые переменные	
№	Краткий текст			
937	ЭМС	1. Устраните внешнее магнитное поле около сенсора 2. Отключите диагностическое сообщение	<ul style="list-style-type: none"> ■ Плотность ■ Определение пустой трубы ■ Отсечение при низком расходе 	
	Состояние измеряемой переменной [заводские] ¹⁾			
	Quality			Good
	Quality substatus			Non specific
	Сигнал статуса [заводские] ²⁾			S
Характеристики диагностики [заводские] ³⁾		Warning		

1) Качество может быть изменено. Это приведет к изменению общего состояния измеряемой переменной.

2) Сигнал состояния может быть изменен.

3) Параметры диагностики могут быть изменены.

Диагностическая информация		Действия по восстановлению	Зависимые измеряемые переменные	
№	Краткий текст			
938	ЭМС	1. Проверьте условия окружающей среды на наличие ЭМ помех 2. Выключите диагностическое сообщение	<ul style="list-style-type: none"> ■ Плотность ■ Определение пустой трубы ■ Отсечение при низком расходе 	
	Состояние измеряемой переменной [заводские] ¹⁾			
	Quality			Good
	Quality substatus			Non specific
	Сигнал статуса [заводские] ²⁾			
F				
Характеристики диагностики [заводские] ³⁾		Alarm		





- 1) Качество может быть изменено. Это приведет к изменению общего состояния измеряемой переменной.
- 2) Сигнал состояния может быть изменен.
- 3) Параметры диагностики могут быть изменены.



Диагностическая информация		Действия по восстановлению	Зависимые измеряемые переменные	
№	Краткий текст			
962	Пустая трубка	1. Проведите коррекцию по полной трубе 2. Проведите коррекцию по пустой трубе 3. Отключите детект.пустой трубы	Отсечение при низком расходе	
	Состояние измеряемой переменной [заводские] ¹⁾			
	Quality			Good
	Quality substatus			Non specific
	Сигнал статуса [заводские] ²⁾			
S				
Характеристики диагностики [заводские] ³⁾		Warning		

- 1) Качество может быть изменено. Это приведет к изменению общего состояния измеряемой переменной.
- 2) Сигнал состояния может быть изменен.
- 3) Параметры диагностики могут быть изменены.

12.8 Необработанные события диагностики



Меню меню **Диагностика** позволяет просматривать текущие диагностические события отдельно от предыдущих.



-  Вызов информации о мерах по устранению диагностического события:
 - Посредством локального дисплея →  145
 - Посредством веб-браузера →  146
 - Посредством управляющей программы FieldCare →  148
 - Посредством управляющей программы DeviceCare →  148

-  Прочие диагностические события, находящиеся в очереди, отображаются в меню подменю **Перечень сообщений диагностики** →  173

Навигация

Меню "Диагностика"

 Диагностика	
Текущее сообщение диагностики	→  173
Предыдущее диагн. сообщение	→  173

Время работы после перезапуска	→  173
Время работы	→  173

Обзор и краткое описание параметров

Параметр	Требование	Описание	Интерфейс пользователя
Текущее сообщение диагностики	Произошло диагностическое событие.	Показать текущие события диагностики среди остальной информации о диагностике.  При появлении двух или более сообщений одновременно на дисплей выводится сообщение с наивысшим приоритетом.	Символ для поведения диагностики, код диагностики и короткое сообщение.
Предыдущее диагн. сообщение	Произошло два диагностических события.	Показать приоритетные события диагностики среди текущих событий диагностики.	Символ для поведения диагностики, код диагностики и короткое сообщение.
Время работы после перезапуска	–	Показать время работы прибора с момента последнего перезапуска прибора.	Дни (d), часы (h), минуты (m) и секунды (s)
Время работы	–	Указывает какое время прибор находился в работе.	Дни (d), часы (h), минуты (m) и секунды (s)

12.9 Диагностические сообщения в блоке преобразователя "Диагностика"

- В параметре параметр **Текущее сообщение диагностики (текущая диагностика)** отображается сообщение с наивысшим приоритетом.
- Список активных аварийных сигналов можно просмотреть в параметрах параметр **Диагностика 1 (diagnostics_1) ... Диагностика 5 (diagnostics_5)**. Если число необработанных сообщений больше 5, на дисплей выводятся сообщения с наивысшим приоритетом.
- Последний аварийный сигнал, который больше неактивен, можно просмотреть с помощью параметра параметр **Предыдущее диагн. сообщение (previous_diagnostics)**.

12.10 Перечень сообщений диагностики

В разделе подменю **Перечень сообщений диагностики** отображается до 5 диагностических событий, находящихся в очереди, и соответствующая диагностическая информация. Если число необработанных диагностических событий больше 5, на дисплей выводятся события с наивысшим приоритетом.

Путь навигации

Диагностика → Перечень сообщений диагностики

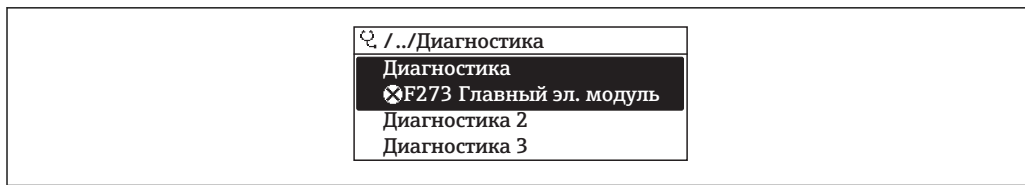

A0014006-RU

31 Пример индикации на локальном дисплее

- i** Вызов информации о мерах по устранению диагностического события:
- Посредством локального дисплея → 145
 - Посредством веб-браузера → 146
 - Посредством управляющей программы FieldCare → 148
 - Посредством управляющей программы DeviceCare → 148

12.11 Журнал регистрации событий

12.11.1 Чтение журнала регистрации событий

В подменю **Список событий** можно просмотреть хронологический обзор сообщений о произошедших событиях.

Путь навигации

Меню **Диагностика** → подменю **Журнал событий** → Список событий

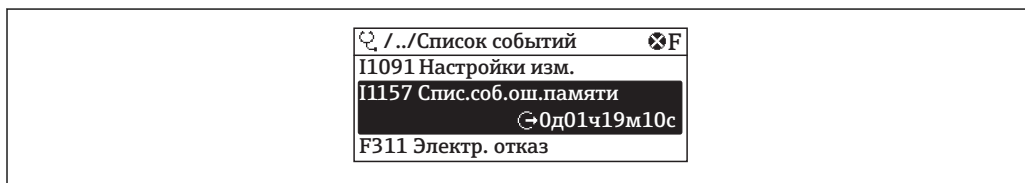

A0014008-RU

32 Пример индикации на локальном дисплее

- В хронологическом порядке могут отображаться до 20 сообщений о событиях.
- Если в приборе активирован пакет прикладных программ **Расширенный HistoROM** (заказывается отдельно), то список событий может содержать до 100 записей.

История событий содержит следующие типы записей:

- диагностические события → 153;
- информационные события → 175.

Помимо времени события, каждому событию также присваивается символ, указывающий на то, продолжается ли событие в данный момент или завершилось.

- **Диагностическое событие:**
 - ☹: возникновение события;
 - ☺: окончание события.
- **Информационное событие:**
 - ☹: возникновение события.

- i** Вызов информации о мерах по устранению диагностического события:
- Посредством локального дисплея → 145
 - Посредством веб-браузера → 146
 - Посредством управляющей программы FieldCare → 148
 - Посредством управляющей программы DeviceCare → 148

- i** Фильтр отображаемых сообщений о событиях → 175

12.11.2 Фильтрация журнала событий

С помощью параметра параметр **Опции фильтра** можно определить категории сообщений о событиях, которые должны отображаться в подменю **Список событий**.

Путь навигации

Диагностика → Журнал событий → Опции фильтра

Категории фильтра

- Все
- Отказ (F)
- Проверка функций (C)
- Не соответствует спецификации (S)
- Требуется техническое обслуживание (M)
- Информация (I)

12.11.3 Обзор информационных событий

В отличие от события диагностики, информационное событие отображается только в журнале событий и отсутствует в перечне сообщений диагностики.

Номер данных	Наименование данных
I1000	----- (Прибор ОК)
I1079	Датчик изменён
I1089	Питание включено
I1090	Сброс конфигурации
I1091	Конфигурация изменена
I1092	Встроенный HistoROM удален
I1137	Электроника заменена
I1151	Сброс истории
I1155	Сброс измерения температуры электроники
I1156	Ошибка памяти тренда
I1157	Перечень событий ошибок памяти
I1184	Дисплей подключен
I1256	Дисплей: статус доступа изменен
I1278	Обнаружена перезагрузка модуля I/O
I1335	ПО изменено
I1351	Ошибка определения
I1353	Настройка пустой трубы ок
I1361	Ошибка входа в веб-сервер
I1397	Fieldbus: статус доступа изменен
I1398	CDI: статус доступа изменен
I1443	Coating thickness not determined
I1444	Поверка прибора успешно завершена
I1445	Поверка прибора не удалась
I1457	Отказ: ошибка измерения
I1459	Отказ: ошибка проверки модуля I/O
I1461	Отказ: ошибка проверки сенсора
I1462	Отказ: ошибка электронного модуля
I1512	Началась загрузка

Номер данных	Наименование данных
I1513	Загрузка завершена
I1514	Загрузка началась
I1515	Загрузка завершена
I1618	Модуль Вв/Выв заменен
I1619	Модуль Вв/Выв заменен
I1621	Модуль Вв/Выв заменен
I1622	Изменение калибровки
I1624	Сбросить все сумматоры
I1625	Активирована защита от записи
I1626	Защита от записи отключена
I1627	Вход в веб-сервер выполнен успешно
I1628	Успешная авторизация дисплея
I1629	Успешный вход в CDI
I1631	Изменен доступ к веб-серверу
I1632	Сбой авторизации дисплея
I1633	Сбой авторизации CDI
I1634	Сброс к заводским параметрам
I1635	Сброс выдачи параметров
I1637	FOUNDATION Fieldbus сброс выполнен
I1639	Достигнуто макс.количество циклов
I1649	Защита от записи активирована
I1650	Защита от записи откл.
I1712	Получен новый флеш-файл
I1725	Модуль электр. сенсора (ISEM) изменен
I1726	Сбой рез.копирования конфигурации

12.12 Сброс измерительного прибора

С помощью параметра **Restart** можно сбросить конфигурацию прибора полностью или только для некоторых настроек до predetermined состояния.

12.12.1 Функции меню параметр "Restart"

Опции	Описание
Uninitialized	Этот вариант выбора не влияет на прибор.
Run	Этот вариант выбора не влияет на прибор.
Resource	Этот вариант выбора не влияет на прибор.
Defaults	Все блоки FOUNDATION Fieldbus сбрасываются на соответствующие заводские настройки. Пример: канал аналогового входа сбрасывается на значение опция Uninitialized .
Processor	Прибор перезапускается.
К настройкам поставки	Расширенные параметры FOUNDATION Fieldbus (блоки FOUNDATION Fieldbus, информация о планировании) и параметры прибора, для которых были заказаны пользовательские настройки по умолчанию, сбрасываются на эти значения по умолчанию.

12.12.2 Функции меню параметр "Обнуление счетчика обслуживания"

Опции	Описание
Uninitialized	Этот вариант выбора не влияет на прибор.
К настройкам поставки	Расширенные параметры FOUNDATION Fieldbus (блоки FOUNDATION Fieldbus, информация о планировании, обозначение прибора и адрес прибора) и параметры прибора, для которых были заказаны пользовательские настройки по умолчанию, сбрасываются на эти значения по умолчанию.
ENP restart	Сбрасываются параметры электронной заводской таблички. Прибор перезапускается.

12.13 Информация о приборе

Меню подменю **Информация о приборе** содержит все параметры, в которых отображается различная информация, идентифицирующая прибор.





Навигация

Меню "Диагностика" → Информация о приборе

► Информация о приборе	
Обозначение прибора	→ ⓘ 177
Серийный номер	→ ⓘ 177
Название прибора	→ ⓘ 178
Версия программного обеспечения	→ ⓘ 178
Заказной код прибора	→ ⓘ 178
Расширенный заказной код 1	→ ⓘ 178
Расширенный заказной код 2	→ ⓘ 178
Версия ENP	→ ⓘ 178

Обзор и краткое описание параметров

Параметр	Описание	Ввод данных пользователем / Интерфейс пользователя	Заводские настройки
Обозначение прибора	Ввод названия точки измерения.	Макс. 32 буквенных, цифровых или специальных символа (например, @, %, /)	Promag300/500
Серийный номер	Отображение серийного номера измерительного прибора.	Строка символов, состоящая максимум из 11 букв и цифр.	–

Параметр	Описание	Ввод данных пользователем / Интерфейс пользователя	Заводские настройки
Название прибора	Показать название преобразователя.  Это же имя указывается на заводской табличке преобразователя.	Promag 300/500	–
Версия программного обеспечения	Показать версию установленного программного обеспечения.	Строка символов в следующем формате: xx.yy.zz	–
Заказной код прибора	Показать код заказа прибора.  Этот же код заказа указывается на заводской табличке датчика и преобразователя в поле "Код заказа".	Строка символов, содержащая буквы, цифры и некоторые знаки препинания	–
Расширенный заказной код 1	Показать первую часть расширенного кода заказа.  Этот же расширенный код заказа указывается на заводской табличке датчика и преобразователя в поле "Ext. ord. cd.".	Строка символов	–
Расширенный заказной код 2	Показать вторую часть расширенного кода заказа.  Этот же расширенный код заказа указывается на заводской табличке датчика и преобразователя в поле "Ext. ord. cd.".	Строка символов	–
Версия ENP	Показать версию именной таблицы электронной части (ENP).	Строка символов в формате xx.yy.zz	–

12.14 Изменения программного обеспечения

Дата выпуска	Версия программного обеспечения	Код заказа «Версия программного обеспечения»	Изменения программного обеспечения	Тип документации	Документация
02.2017	01.00.zz	Опция 72	Оригинальное программное обеспечение	Руководство по эксплуатации	

 Программное обеспечение можно заменить на текущую или предыдущую версию посредством сервисного интерфейса.

 Данные о совместимости конкретной версии программного обеспечения с предыдущей версией, установленными файлами описания прибора и управляющими программами см. в информации о приборе в документе "Информация изготовителя".

 Информацию изготовителя можно получить следующим образом:

- в разделе загрузки интернет-сайта Endress+Hauser: www.endress.com → Документация.
- Укажите следующие данные:
 - Группа прибора: например, 5W3B
Группа прибора является первой частью кода заказа: см. заводскую табличку на приборе.
 - Текстовый поиск: информация об изготовителе
 - Тип носителя: Документация – Техническая документация

13 Техническое обслуживание

13.1 Мероприятия по техническому обслуживанию

Специальное техническое обслуживание не требуется.

13.1.1 Наружная очистка

При очистке внешних поверхностей измерительного прибора необходимо применять чистящие средства, не оказывающие воздействия на поверхность корпуса и уплотнения.

ОСТОРОЖНО

Моющие средства могут повредить пластмассовый корпус преобразователя!

- ▶ Не используйте пар высокого давления.
- ▶ Применяйте только определенные разрешенные чистящие средства.

Разрешенные чистящие средства для пластмассовых корпусов преобразователей

- Имеющиеся в продаже бытовые чистящие средства
- Метиловый спирт или изопропиловый спирт
- Слабые мыльные растворы

13.1.2 Внутренняя очистка

Внутренняя очистка прибора не планируется.

13.1.3 Замена уплотнений

Уплотнения датчика (в частности, асептические литые уплотнения).

Периодичность замены уплотнений зависит от частоты выполнения циклов очистки, температуры очистки и температуры среды.

Сменные уплотнения (аксессуар) →  220

13.2 Измерения и испытания по прибору

Endress+Hauser предлагает широкую линейку оборудования для измерений и испытаний, в т.ч. для W@Mi тестирования приборов.

 Подробную информацию об этом оборудовании можно получить в региональном торговом представительстве Endress+Hauser.

Список некоторых видов измерительного и испытательного оборудования: →  182

13.3 Служба поддержки Endress+Hauser

Endress+Hauser предлагает большое количество различных услуг по обслуживанию, включая повторную калибровку, техобслуживание и тестирование приборов.

 Подробную информацию об этом оборудовании можно получить в региональном торговом представительстве Endress+Hauser.

14 Ремонт

14.1 Общие указания

14.1.1 Принципы ремонта и переоборудования

Необходимо придерживаться следующих принципов ремонта и переоборудования Endress+Hauser:

- Измерительные приборы имеют модульную структуру.
- Запасные части объединены в логические комплекты и снабжены соответствующими инструкциями по замене.
- Ремонт осуществляется службой поддержки Endress+Hauser или специалистами заказчика, прошедшими соответствующее обучение.
- Сертифицированные приборы могут быть переоборудованы в другие сертифицированные приборы только службой поддержки Endress+Hauser или на заводе.

14.1.2 Указания по ремонту и переоборудованию

При ремонте и переоборудовании измерительного прибора необходимо соблюдать следующие указания:

- ▶ Используйте только фирменные запасные части Endress+Hauser.
- ▶ Проводить ремонт необходимо строго в соответствии с инструкциями.
- ▶ Следите за соответствием применимым стандартам, федеральным/национальным нормам, документации и сертификатам по взрывозащищенному исполнению (XA).
- ▶ Документируйте все действия по ремонту и переоборудованию и вносите их в базу данных управления жизненным циклом *W@M*.

14.2 Запасные части

 Серийный номер измерительного прибора:
можно прочитать в разделе параметр **Серийный номер**, параметр подменю **Информация о приборе**.

14.3 Служба поддержки Endress+Hauser

Endress+Hauser предлагает широкий диапазон сервисных услуг.

 Подробную информацию об этом оборудовании можно получить в региональном торговом представительстве Endress+Hauser.

14.4 Возврат

Требования, предъявляемые к безопасному возврату прибора, могут варьироваться в зависимости от типа прибора и национального законодательства.

1. Дополнительные сведения см. на веб-сайте:
<http://www.endress.com/support/return-material>.
2. Прибор необходимо вернуть поставщику, если требуется ремонт или заводская калибровка, а также при заказе или доставке ошибочного прибора.

14.5 Утилизация

14.5.1 Демонтаж измерительного прибора

1. Выключите прибор.

⚠ ОСТОРОЖНО

Опасность для персонала в рабочих условиях.

- ▶ Следует соблюдать осторожность при работе в опасных рабочих условиях, например при наличии давления в измерительном приборе, высоких температурах и агрессивных жидкостях.
2. Выполняйте шаги по монтажу и подключению, описанные в разделах "Монтаж измерительного прибора" и "Подключение измерительного прибора" в обратной логической последовательности. Соблюдайте правила техники безопасности.

14.5.2 Утилизация измерительного прибора

⚠ ОСТОРОЖНО

Опасность для персонала и окружающей среды при работе в опасных для здоровья жидкостях.

- ▶ Убедитесь в том, что на измерительном приборе и внутри него отсутствуют остатки жидкости, опасные для здоровья и окружающей среды, в т.ч. отфильтрованные вещества, проникшие в щели или диффундировавшие в пластмассы.

Утилизация должна осуществляться с учетом следующих требований:









- ▶ Соблюдайте действующие федеральные/национальные стандарты.
- ▶ Обеспечьте надлежащее разделение и повторное использование компонентов прибора.



15 Аксессуары

Для этого прибора поставляются различные аксессуары, которые можно заказать в Endress+Hauser как при поставке прибора, так и позднее. За подробной информацией о соответствующем коде заказа обратитесь в региональное торговое представительство Endress+Hauser или посетите страницу прибора на веб-сайте Endress+Hauser: www.endress.com.

15.1 Аксессуары, предназначенные для прибора

15.1.1 Для преобразователя



Аксессуары	Описание
Преобразователь Proline 300	<p>Преобразователь для замены или для складского запаса. С помощью кода заказа можно уточнить следующую информацию:</p> <ul style="list-style-type: none"> ▪ сертификаты; ▪ выход; ▪ вход; ▪ индикация/управление; ▪ корпус; ▪ программное обеспечение <p> Код заказа: 5X3VXX</p> <p> Руководство по монтажу EA01263D</p>
Блок выносного дисплея DKX001	<ul style="list-style-type: none"> ▪ При заказе вместе с измерительным прибором: код заказа «Дисплей; управление», опция O, «Раздельный 4-строчный дисплей, с подсветкой; кабель 10 м (30 фут); сенсорное управление» ▪ При заказе отдельно: <ul style="list-style-type: none"> ▪ измерительный прибор, код заказа «Дисплей; управление», опция M, «Отсутствует, подготовлено для выносного дисплея»; ▪ DKX001: через отдельную спецификацию DKX001 ▪ При заказе позднее: DKX001: через отдельную спецификацию DKX001 <p>Монтажный кронштейн для DKX001</p> <ul style="list-style-type: none"> ▪ При непосредственном заказе: код заказа «Прилагаемые аксессуары», опция RA, «Монтажный кронштейн, труба 1/2 дюйма» ▪ При заказе позднее: код заказа: 71340960 <p>Соединительный кабель (на замену) Через отдельную спецификацию: DKX002</p> <p> Дополнительная информация о модуле дисплея и управления DKX001 →  214.</p> <p> Сопроводительная документация SD01763D</p>
Внешняя антенна WLAN	<p>Внешняя антенна WLAN с соединительным кабелем 1,5 м (59,1 дюйм) и двумя угловыми кронштейнами. Код заказа «Прилагаемые аксессуары», опция P8, «Антенна беспроводной связи, расширенный диапазон связи»</p> <p> ▪ Внешняя антенна WLAN непригодна для использования в гигиенических областях применения.</p> <p>▪ Дополнительная информация об интерфейсе WLAN →  75.</p> <p> Код заказа: 71351317</p> <p> Руководство по монтажу EA01238D</p>

Защитный козырек	<p>Предназначен для защиты измерительного прибора от воздействия погодных условий, например от дождевой воды, повышенной температуры вследствие прямого попадания солнечных лучей</p> <p> Код заказа: 71343505</p> <p> Руководство по монтажу EA01160D</p>
Заземляющий кабель	Комплект из двух заземляющих кабелей для выравнивания потенциалов



15.1.2 Для датчика

Аксессуары	Описание
Заземляющие диски	<p>Используются для заземления среды в футерованных измерительных трубках для обеспечения правильности измерений</p> <p> Для получения подробной информации см. руководство по монтажу EA00070D.</p>



15.2 Аксессуары для связи

Аксессуары	Описание
Fieldgate FXA42	<p>Используется для передачи измеренных значений подключенных аналоговых измерительных приборов 4–20 мА, а также цифровых измерительных приборов</p> <p> <ul style="list-style-type: none"> ▪ Техническая информация TI01297S ▪ Руководство по эксплуатации BA01778S ▪ Страница изделия: www.endress.com/fxa42 </p>
Field Xpert SMT70	<p>Планшет Field Xpert SMT70 для настройки приборов обеспечивает мобильное управление парком приборов во взрывоопасных и невзрывоопасных зонах. Это оборудование может использоваться персоналом, ответственным за ввод в эксплуатацию и техническое обслуживание полевых приборов, для управления полевыми приборами с помощью цифрового коммуникационного интерфейса и для регистрации хода работы. Этот планшет представляет собой комплексное решение с предустановленной библиотекой драйверов и является простым в использовании устройством сенсорного типа, которое можно использовать для управления полевыми приборами на протяжении всего их жизненного цикла</p> <p> <ul style="list-style-type: none"> ▪ Техническая информация TI01342S ▪ Руководство по эксплуатации BA01709S ▪ Страница изделия: www.endress.com/smt70 </p>
Field Xpert SMT77	<p>Планшет Field Xpert SMT77 для настройки приборов обеспечивает мобильное управление парком приборов во взрывоопасных (зона 1)</p> <p> <ul style="list-style-type: none"> ▪ Техническая информация TI01418S ▪ Руководство по эксплуатации BA01923S ▪ Страница изделия: www.endress.com/smt77 </p>

15.3 Аксессуары для обслуживания

Аксессуары	Описание
Applicator	<p>Программное обеспечение для выбора и расчета измерительных приборов Endress+Hauser:</p> <ul style="list-style-type: none"> ■ выбор измерительных приборов, соответствующих промышленным требованиям; ■ расчет всех необходимых данных для выбора оптимального расходомера: номинальный диаметр, потеря давления, скорость потока и погрешность; ■ графическое представление результатов расчета; ■ определение частичного кода заказа, администрирование всех связанных с проектом данных и параметров на протяжении всего жизненного цикла проекта. <p>Applicator доступен:</p> <ul style="list-style-type: none"> ■ в Интернете по адресу: https://portal.endress.com/webapp/applicator; ■ как загружаемый образ DVD-диска для установки на локальный ПК.
W@M	<p>W@M Life Cycle Management</p> <p>Повышение производительности благодаря наличию информации, которая всегда под рукой. Данные, относящиеся к установке и ее компонентам, генерируются на первых этапах планирования и в течение полного жизненного цикла актива.</p> <p>W@M Life Cycle Management является открытой и гибкой информационной платформой с интерактивными и локальными инструментами. Мгновенный доступ сотрудников к актуальным, подробным данным сокращает время проектирования установки, ускоряет процессы закупок и увеличивает время безотказной работы. В сочетании с необходимыми сервисами ПО W@M Life Cycle Management повышает продуктивность на каждом этапе работы. Дополнительные сведения содержатся на веб-сайте www.endress.com/lifecyclemanagement.</p>
FieldCare	<p>Инструментальное средство Endress+Hauser для управления парком приборов на базе стандарта FDT.</p> <p>С его помощью можно настраивать все интеллектуальные полевые приборы в системе и управлять ими. Кроме того, получаемая информация о состоянии обеспечивает эффективный мониторинг состояния приборов.</p> <p> Руководства по эксплуатации BA00027S и BA00059S</p>
DeviceCare	<p>Инструмент для подключения и настройки полевых приборов Endress+Hauser.</p> <p> Брошюра об инновациях IN01047S</p>

15.4 Системные компоненты

Аксессуары	Описание
Регистратор с графическим дисплеем Метогрaф М	<p>Регистратор с графическим дисплеем Метогрaф М предоставляет информацию обо всех переменных процесса. Обеспечивается корректная регистрация измеренных значений, контроль предельных значений и анализ точек измерения. Данные сохраняются во внутренней памяти объемом 256 МБ, на SD-карте или USB-накопителе.</p> <p> <ul style="list-style-type: none"> ■ Техническое описание TI00133R ■ Руководство по эксплуатации BA00247R </p>
iTEMP	<p>Преобразователи температуры можно использовать во всех областях применения, они подходят для проведения измерений в газах, паре и жидкостях. Их можно использовать для считывания температуры среды.</p> <p> Документ "Области деятельности" FA00006T</p>

16 Технические характеристики

16.1 Применение

Измерительный прибор предназначен только для измерения расхода жидкостей с минимальной проводимостью 5 мкСм/см.

Также, в зависимости от заказанного исполнения, прибор можно использовать для измерения потенциально взрывоопасных, горючих, ядовитых и окисляющих веществ.

Чтобы обеспечить надлежащее рабочее состояние прибора на протяжении всего срока службы, используйте измерительный прибор только с теми средами, в отношении которых контактирующие со средой материалы обладают достаточной стойкостью.

16.2 Принцип действия и архитектура системы

Принцип измерения	Электромагнитный способ измерения расхода на основе закона магнитной индукции Фарадея.
Измерительная система	Измерительная система состоит из преобразователя и датчика. Прибор доступен в компактном исполнении: Преобразователь и датчик находятся в одном корпусе. Информация о структуре прибора →  15

16.3 Вход

Измеряемая величина	<p>Величины, измеряемые напрямую</p> <ul style="list-style-type: none"> ▪ Объемный расход (пропорционально наведенному напряжению) ▪ Электрическая проводимость <p>Вычисляемые величины</p> <p>Массовый расход</p>
Диапазон измерения	<p>Измерение с заявленной погрешностью при скорости потока $v = 0,01$ до 10 м/с ($0,03$ до 33 фут/с).</p> <p>Электрическая проводимость: ≥ 5 $\mu\text{S}/\text{cm}$ для жидкостей в общем случае.</p>

Значения характеристики расхода в единицах измерения системы СИ: DN 25–125 (1–4 дюйма)

Номинальный диаметр		Рекомендованный расход Нижний/верхний пределы диапазона измерений ($v \sim 0,3/10$ м/с) [дм ³ /мин]	Заводские настройки		
[мм]	[дюйм]		Верхний предел диапазона измерений, токовый выход ($v \sim 2,5$ м/с) [дм ³ /мин]	Вес импульса (~ 2 импульса/с) [дм ³]	Отсечка при низком расходе ($v \sim 0,04$ м/с) [дм ³ /мин]
25	1	9 до 300	75	0,5	1
32	–	15 до 500	125	1	2
40	1 ½	25 до 700	200	1,5	3
50	2	35 до 1100	300	2,5	5
65	–	60 до 2000	500	5	8
80	3	90 до 3000	750	5	12
100	4	145 до 4700	1200	10	20
125	–	220 до 7500	1850	15	30

Значения характеристики расхода в единицах измерения системы СИ: DN 150–2400 (6–90 дюймов)

Номинальный диаметр		Рекомендованный расход Нижний/верхний пределы диапазона измерений ($v \sim 0,3/10$ м/с) [м ³ /ч]	Заводские настройки		
[мм]	[дюйм]		Верхний предел диапазона измерений, токовый выход ($v \sim 2,5$ м/с) [м ³ /ч]	Вес импульса (~ 2 импульса/с) [м ³]	Отсечка при низком расходе ($v \sim 0,04$ м/с) [м ³ /ч]
150	6	20 до 600	150	0,025	2,5
200	8	35 до 1100	300	0,05	5
250	10	55 до 1700	500	0,05	7,5
300	12	80 до 2400	750	0,1	10
350	14	110 до 3300	1000	0,1	15
375	15	140 до 4200	1200	0,15	20
400	16	140 до 4200	1200	0,15	20
450	18	180 до 5400	1500	0,25	25
500	20	220 до 6600	2000	0,25	30
600	24	310 до 9600	2500	0,3	40
700	28	420 до 13500	3500	0,5	50
750	30	480 до 15000	4000	0,5	60
800	32	550 до 18000	4500	0,75	75
900	36	690 до 22500	6000	0,75	100
1000	40	850 до 28000	7000	1	125
–	42	950 до 30000	8000	1	125
1200	48	1250 до 40000	10000	1,5	150

Номинальный диаметр		Рекомендованный расход Нижний/верхний пределы диапазона измерений ($v \sim 0,3/10$ м/с) [м ³ /ч]	Заводские настройки		
[мм]	[дюйм]		Верхний предел диапазона измерений, токовый выход ($v \sim 2,5$ м/с) [м ³ /ч]	Вес импульса (~ 2 импульса/с) [м ³]	Отсечка при низком расходе ($v \sim 0,04$ м/с) [м ³ /ч]
-	54	1 550 до 50 000	13000	1,5	200
1400	-	1 700 до 55 000	14000	2	225
-	60	1 950 до 60 000	16000	2	250
1600	-	2 200 до 70 000	18000	2,5	300
-	66	2 500 до 80 000	20500	2,5	325
1800	72	2 800 до 90 000	23000	3	350
-	78	3 300 до 100 000	28500	3,5	450
2000	-	3 400 до 110 000	28500	3,5	450
-	84	3 700 до 125 000	31000	4,5	500
2200	-	4 100 до 136 000	34000	4,5	540
-	90	4 300 до 143 000	36000	5	570
2400	-	4 800 до 162 000	40000	5,5	650

Значения характеристики расхода в единицах измерения системы СИ: DN 50–300 (2–12 дюймов) с кодом заказа для параметра «Конструкция», опция С, «Фиксированный фланец, без входных/выходных участков»

Номинальный диаметр		Рекомендованный расход Нижний/верхний пределы диапазона измерений ($v \sim 0,12/5$ м/с) [м ³ /ч]	Заводские настройки		
[мм]	[дюйм]		Верхний предел диапазона измерений, токовый выход ($v \sim 2,5$ м/с) [м ³ /ч]	Вес импульса (~ 4 импульса/с) [м ³]	Отсечка при низком расходе ($v \sim 0,01$ м/с) [м ³ /ч]
50	2	15 до 600 дм ³ /мин	300 дм ³ /мин	1,25 дм ³	1,25 дм ³ /мин
65	-	25 до 1 000 дм ³ /мин	500 дм ³ /мин	2 дм ³	2 дм ³ /мин
80	3	35 до 1 500 дм ³ /мин	750 дм ³ /мин	3 дм ³	3,25 дм ³ /мин
100	4	60 до 2 400 дм ³ /мин	1 200 дм ³ /мин	5 дм ³	4,75 дм ³ /мин
125	-	90 до 3 700 дм ³ /мин	1 850 дм ³ /мин	8 дм ³	7,5 дм ³ /мин
150	6	145 до 5 400 дм ³ /мин	2 500 дм ³ /мин	10 дм ³	11 дм ³ /мин
200	8	220 до 9 400 дм ³ /мин	5 000 дм ³ /мин	20 дм ³	19 дм ³ /мин
250	10	20 до 850	500	0,03	1,75
300	12	35 до 1 300	750	0,05	2,75

Значения характеристики расхода в единицах измерения США: 1–48 дюймов (DN 25–1200)

Номинальный диаметр		Рекомендованный расход Нижний/верхний пределы диапазона измерений (v ~ 0,3/10 м/с) [галл./мин]	Заводские настройки		
			Верхний предел диапазона измерений, токовый выход (v ~ 2,5 м/с) [галл./мин]	Вес импульса (~ 2 импульса/с) [галл.]	Отсечка при низком расходе (v ~ 0,04 м/с) [галл./мин]
[дюйм]	[мм]				
1	25	2,5 до 80	18	0,2	0,25
–	32	4 до 130	30	0,2	0,5
1 ½	40	7 до 185	50	0,5	0,75
2	50	10 до 300	75	0,5	1,25
–	65	16 до 500	130	1	2
3	80	24 до 800	200	2	2,5
4	100	40 до 1250	300	2	4
–	125	60 до 1950	450	5	7
6	150	90 до 2650	600	5	12
8	200	155 до 4850	1200	10	15
10	250	250 до 7500	1500	15	30
12	300	350 до 10600	2400	25	45
14	350	500 до 15000	3600	30	60
15	375	600 до 19000	4800	50	60
16	400	600 до 19000	4800	50	60
18	450	800 до 24000	6000	50	90
20	500	1000 до 30000	7500	75	120
24	600	1400 до 44000	10500	100	180
28	700	1900 до 60000	13500	125	210
30	750	2150 до 67000	16500	150	270
32	800	2450 до 80000	19500	200	300
36	900	3100 до 100000	24000	225	360
40	1000	3800 до 125000	30000	250	480
42	–	4200 до 135000	33000	250	600
48	1200	5500 до 175000	42000	400	600

Значения характеристики расхода в единицах измерения США: 54–90 дюймов (DN 1400–2400)

Номинальный диаметр		Рекомендованный расход Нижний/верхний пределы диапазона измерений ($v \sim 0,3/10$ м/с) [Мгалл./сут.]	Заводские настройки		
[дюйм]	[мм]		Верхний предел диапазона измерений, токовый выход ($v \sim 2,5$ м/с) [Мгалл./сут.]	Вес импульса (~ 2 импульса/с) [Мгалл.]	Отсечка при низком расходе ($v \sim 0,04$ м/с) [Мгалл./сут.]
54	–	9 до 300	75	0,0005	1,3
–	1400	10 до 340	85	0,0005	1,3
60	–	12 до 380	95	0,0005	1,3
–	1600	13 до 450	110	0,0008	1,7
66	–	14 до 500	120	0,0008	2,2
72	1800	16 до 570	140	0,0008	2,6
78	–	18 до 650	175	0,0010	3,0
–	2000	20 до 700	175	0,0010	2,9
84	–	24 до 800	190	0,0011	3,2
–	2200	26 до 870	210	0,0012	3,4
90	–	27 до 910	220	0,0013	3,6
–	2400	31 до 1030	245	0,0014	4,1

Значения характеристики расхода в единицах измерения США: 2–12 дюймов (DN 50–300) с кодом заказа для параметра «Конструкция», опция С, «Фиксированный фланец, без входных/выходных участков»

Номинальный диаметр		Рекомендованный расход Нижний/верхний пределы диапазона измерений ($v \sim 0,12/5$ м/с) [галл./мин]	Заводские настройки		
[дюйм]	[мм]		Верхний предел диапазона измерений, токовый выход ($v \sim 2,5$ м/с) [галл./мин]	Вес импульса (~ 4 импульса/с) [галл.]	Отсечка при низком расходе ($v \sim 0,01$ м/с) [галл./мин]
2	50	4 до 160	75	0,3	0,35
–	65	7 до 260	130	0,5	0,6
3	80	10 до 400	200	0,8	0,8
4	100	16 до 650	300	1,2	1,25
–	125	24 до 1000	450	1,8	2
6	150	40 до 1400	600	2,5	3
8	200	60 до 2500	1200	5	5
10	250	90 до 3700	1500	6	8
12	300	155 до 5700	2400	9	12

Рекомендованный диапазон измерений

 Пределы расхода →  202

Рабочий диапазон измерения расхода

Более 1000 : 1

Входной сигнал

Внешние измеряемые величины

Для повышения точности измерения определенных измеряемых величин или для расчета массового расхода в системе автоматизации может осуществляться непрерывная запись значений различных измеряемых величин в измерительный прибор.

- Измерение температуры среды дает возможность измерять проводимость с температурной компенсацией (например, iTEMP).
- Приведенная плотность для расчета массового расхода.

i В компании Endress+Hauser можно заказать различные преобразователи давления и приборы, предназначенные для измерения температуры, см. раздел «Принадлежности» →  184.

Рекомендуется выполнять считывание внешних измеренных значений для вычисления скорректированного объемного расхода.

Токовый вход

Измеренные значения записываются из системы автоматизации в измерительный прибор через токовый вход →  190.

Цифровая связь

Измеренные значения записываются из системы автоматизации в измерительный прибор с помощью FOUNDATION Fieldbus.

Токовый вход 0/4–20 мА

Токовый вход	0/4–20 мА (активный/пассивный)
Диапазон тока	<ul style="list-style-type: none"> ■ 4–20 мА (активный) ■ 0/4–20 мА (пассивный)
Разрешение	1 мкА
Падение напряжения	Обычно: 0,6 до 2 В для 3,6 до 22 мА (пассивный)
Максимальное входное напряжение	≤ 30 В (пассивный)
Напряжение при разомкнутой цепи	≤ 28,8 В (активный)
Возможные входные переменные	<ul style="list-style-type: none"> ■ Температура ■ Плотность

входной сигнал состояния.

Максимальные входные значения	<ul style="list-style-type: none"> ■ –3 до 30 В пост. тока ■ При активном (ON) входе сигнала состояния: $R_i > 3 \text{ кОм}$
Время отклика	Возможна настройка: 5 до 200 мс
Уровень входного сигнала	<ul style="list-style-type: none"> ■ Низкий уровень сигнала: –3 до +5 В пост. тока ■ Высокий уровень сигнала: 12 до 30 В пост. тока
Назначенные функции	<ul style="list-style-type: none"> ■ Выкл. ■ Раздельный сброс сумматоров ■ Сброс всех сумматоров ■ Превышение расхода

16.4 Выход

Выходной сигнал

FOUNDATION Fieldbus

FOUNDATION Fieldbus	H1, МЭК 61158-2, гальванически развязанный
Передача данных	31,25 Кбит/с
Потребление тока	10 мА
Допустимое сетевое напряжение	9 до 32 В
Подключение по шине	Со встроенной защитой от обратной полярности

Токовый выход 4–20 мА

Режим сигнала	Можно настроить следующим образом: <ul style="list-style-type: none"> ■ активный; ■ пассивный
Токовый диапазон	Можно настроить следующим образом: <ul style="list-style-type: none"> ■ 4–20 мА NAMUR; ■ 4–20 мА US; ■ 4–20 мА; ■ 0–20 мА (только при активном режиме сигнала); ■ фиксированное значение тока
Максимальные выходные значения	22,5 мА
Напряжение при разомкнутой цепи	28,8 В пост. тока (активн.)
Максимальное входное напряжение	30 В пост. тока (пассивн.)
Нагрузка	0 до 700 Ом
Разрешение	0,38 мкА
Демпфирование	Возможна настройка: 0 до 999 с
Назначенные измеряемые величины	<ul style="list-style-type: none"> ■ Объемный расход ■ Массовый расход ■ Скорректированный объемный расход ■ Скорость потока ■ Проводимость ■ Температура электроники

Токовый выход 4–20 мА Ex i, пассивный

Код заказа	«Выход; вход 2» (21), «Выход; вход 3» (022) Опция С: токовый выход 4–20 мА Ex i, пассивный
Режим сигнала	пассивный
Токовый диапазон	Можно настроить следующим образом: <ul style="list-style-type: none"> ■ 4–20 мА NAMUR; ■ 4–20 мА US; ■ 4–20 мА; ■ фиксированное значение тока
Максимальные выходные значения	22,5 мА
Максимальное входное напряжение	30 В пост. тока
Нагрузка	0 до 700 Ом

Разрешение	0,38 мкА
Демпфирование	Возможна настройка: 0 до 999 с
Назначенные измеряемые величины	<ul style="list-style-type: none"> ■ Объемный расход ■ Массовый расход ■ Скорректированный объемный расход ■ Скорость потока ■ Проводимость ■ Температура электроники

импульсный/частотный/релейный выход;

Функция	Может использоваться в качестве импульсного, частотного или релейного выхода
Исполнение	Открытый коллектор Можно настроить следующим образом: <ul style="list-style-type: none"> ■ активный; ■ пассивный; ■ пассивный NAMUR  Ex i, пассивный
Максимальные входные значения	30 В пост. тока, 250 мА (пассивн.)
Напряжение при разомкнутой цепи	28,8 В пост. тока (активн.)
Падение напряжения	Для 22,5 мА: ≤ 2 В пост. тока
Импульсный выход	
Максимальные входные значения	30 В пост. тока, 250 мА (пассивн.)
Максимальный выходной ток	22,5 мА (активный)
Напряжение при разомкнутой цепи	28,8 В пост. тока (активн.)
Длительность импульса	Конфигурируемый: 0,05 до 2 000 мс
Максимальная частота импульсов	10 000 Impulse/s
Вес импульса	Настраиваемый
Назначенные измеряемые величины	<ul style="list-style-type: none"> ■ Объемный расход ■ Массовый расход ■ Скорректированный объемный расход
Частотный выход	
Максимальные входные значения	30 В пост. тока, 250 мА (пассивн.)
Максимальный выходной ток	22,5 мА (активный)
Напряжение при разомкнутой цепи	28,8 В пост. тока (активн.)
Частота выхода	Настраиваемая: частота конечного значения 2 до 10 000 Гц ($f_{\text{макс.}} = 12\,500$ Гц)
Демпфирование	Возможна настройка: 0 до 999 с
Отношение импульс/пауза	1:1

Назначенные измеряемые величины	<ul style="list-style-type: none"> ■ Объемный расход ■ Массовый расход ■ Скорректированный объемный расход ■ Скорость потока ■ Проводимость ■ Температура электроники
Релейный выход	
Максимальные входные значения	30 В пост. тока, 250 мА (пассивн.)
Напряжение при разомкнутой цепи	28,8 В пост. тока (активн.)
Поведение при переключении	Двоичный, проводимый или непроводимый
Задержка переключения	Возможна настройка: 0 до 100 с
Количество циклов реле	Не ограничено
Назначенные функции	<ul style="list-style-type: none"> ■ Выкл. ■ Вкл. ■ Поведение диагностики ■ Предельное значение: <ul style="list-style-type: none"> ■ Выкл. ■ Объемный расход ■ Массовый расход ■ Скорректированный объемный расход ■ Скорость потока ■ Проводимость ■ Сумматор 1-3 ■ Температура электроники ■ Мониторинг направления потока ■ Состояние <ul style="list-style-type: none"> ■ Контроль заполнения трубопровода ■ Отсечка при низком расходе

Релейный выход

Функция	Релейный выход
Исполнение	Релейный выход, гальванически развязанный
Поведение при переключении	Можно настроить следующим образом: <ul style="list-style-type: none"> ■ NO (нормально разомкнутый), заводская настройка ■ NC (нормально замкнутый)
Макс. коммутационные свойства (пасс.)	<ul style="list-style-type: none"> ■ 30 В пост. тока, 0,1 А ■ 30 В перем. тока, 0,5 А
Назначенные функции	<ul style="list-style-type: none"> ■ Выкл. ■ Вкл. ■ Поведение диагностики ■ Предельное значение: <ul style="list-style-type: none"> ■ Выкл. ■ Объемный расход ■ Массовый расход ■ Скорректированный объемный расход ■ Скорость потока ■ Проводимость ■ Сумматор 1-3 ■ Температура электроники ■ Мониторинг направления потока ■ Состояние <ul style="list-style-type: none"> ■ Контроль заполнения трубы ■ Отсечка при низком расходе

Пользовательский вход/выход

В процессе ввода в эксплуатацию пользовательскому входу/выходу присваивается **один** конкретный вход или выход (настраиваемый вход/выход).

Для назначения доступны следующие входы и выходы:

- токовый выход 4–20 мА (активный) или 0/4–20 мА (пассивный);
- импульсный/частотный/релейный выход;
- токовый вход 4–20 мА (активный) или 0/4–20 мА (пассивный);
- входной сигнал состояния.

Сигнал при сбое

В зависимости от интерфейса информация о сбое выводится следующим образом:

FOUNDATION Fieldbus

Состояние и аварийный сигнал сообщения	Диагностика в соответствии с FF-891
Ток ошибки FDE (Fault Disconnection Electronic)	0 мА

Токовый выход 0/4...20 мА

4 ... 20 мА

Режим отказа	Варианты: <ul style="list-style-type: none"> ■ 4 до 20 мА в соответствии с рекомендацией NAMUR NE 43 ■ 4 до 20 мА в соответствии со стандартом US ■ Минимальное значение: 3,59 мА ■ Максимальное значение: 22,5 мА ■ Произвольно определяемое значение между: 3,59 до 22,5 мА ■ Фактическое значение ■ Последнее действительное значение
--------------	---

0 ... 20 мА

Режим отказа	Варианты: <ul style="list-style-type: none"> ■ Максимальный уровень аварийного сигнала: 22 мА ■ Произвольно определяемое значение между: 0 до 20,5 мА
--------------	---

Импульсный/частотный/переключающий выход

Импульсный выход	
Режим отказа	Варианты: <ul style="list-style-type: none"> ■ Фактическое значение ■ Импульсы отсутствуют
Частотный выход	
Режим отказа	Варианты: <ul style="list-style-type: none"> ■ Фактическое значение ■ 0 Гц ■ Определенное значение ($f_{\text{макс}}$ 2 до 12 500 Гц)
Переключающий выход	
Режим отказа	Варианты: <ul style="list-style-type: none"> ■ Текущее состояние ■ Открытый ■ Закрытый

Релейный выход

Режим отказа	Варианты: <ul style="list-style-type: none"> ■ Текущее состояние ■ Открытый ■ Закрытый
--------------	---

Местный дисплей

Текстовый дисплей	Информация о причине и мерах по устранению
Подсветка	Красная подсветка указывает на неисправность прибора



Сигнал состояния в соответствии с рекомендацией NAMUR NE 107

Интерфейс/протокол

- По системе цифровой связи: FOUNDATION Fieldbus
- Через сервисный интерфейс
 - Сервисный интерфейс CDI-RJ45
 - Интерфейс WLAN

Текстовый дисплей	Информация о причине и мерах по устранению неисправности
-------------------	--

Веб-браузер

Текстовый дисплей	Информация о причине и мерах по устранению
-------------------	--

Светодиодные индикаторы (LED)

Информация о состоянии	Различные светодиодные индикаторы отображают состояние Отображаемая информация зависит от выбранного исполнения прибора: <ul style="list-style-type: none"> ■ активна подача сетевого напряжения; ■ активна передача данных; ■ авария/ошибка прибора; Диагностическая информация, отображаемая на светодиодных индикаторах → 142
------------------------	---

Отсечка при низком расходе

Точки переключения для отсечки при низком расходе выбираются пользователем.

Гальваническая развязка

Выходы гальванически развязаны друг с другом и с землей (PE).

Данные протокола

ID изготовителя	0x452B48 (шестнадцатеричный)
Идент. номер	0x103C (шестнадцатеричный)
Версия прибора	1
Версия файлов описания прибора (DD)	Информация и файлы на: <ul style="list-style-type: none"> ■ www.endress.com ■ www.fieldbus.org
Версия файла совместимости (CFF)	

Комплект для тестирования на совместимость (Interoperability Test Kit, ИТК)	Версия 6.2.0
Номер операции испытания ИТК	Информация: <ul style="list-style-type: none"> ▪ www.endress.com ▪ www.fieldbus.org
Поддержка функции Link Master (LAS)	Да
Выбор функций Link Master и Basic Device	Да Заводская настройка: Basic Device
Адрес узла	Заводская настройка: 247 (0xF7)
Поддерживаемые функции	Доступны следующие способы: <ul style="list-style-type: none"> ▪ Перезапуск ▪ Перезапуск электронной заводской таблички (ENP) ▪ Диагностика ▪ Перевод в режим OOS ▪ Перевод в режим AUTO ▪ Чтение данных трендов ▪ Чтение журнала регистрации событий
Виртуальные коммуникационные связи (VCR)	
Количество VCR	44
Количество связанных объектов в VFD	50
Неизменяемые записи	1
VCR клиента	0
VCR сервера	10
VCR источника	43
VCR назначения	0
VCR подписчика	43
VCR издателя	43
Пропускная способность канала прибора	
Временной интервал	4
Мин. задержка между PDU	8
Макс. задержка ответа	16
Системная интеграция	Информация в отношении системной интеграции →  82. <ul style="list-style-type: none"> ▪ Циклическая передача данных ▪ Описание модулей ▪ Число исполнений ▪ Методы

16.5 Источник питания

Назначение клемм →  41

Имеющиеся разъемы прибора →  41

Назначение контактов, разъем прибора →  41

Сетевое напряжение	Код заказа «Источник питания»	Напряжение на клеммах		Частотный диапазон
	Опция D	24 В пост. тока	±20 %	–
Опция E	100 до 240 В перем. тока	От –15 до +10 %	50/60 Гц, ±4 Гц	
Опция I	24 В пост. тока	±20 %	–	
	100 до 240 В перем. тока	От –15 до +10 %	50/60 Гц, ±4 Гц	

Потребляемая мощность **Преобразователь**
Макс. 10 Вт (активная мощность)

Ток включения	Макс. 36 А (<5 мс) согласно рекомендации NAMUR NE 21
---------------	--

Потребление тока **Преобразователь**

- Макс. 400 мА (24 В)
- Макс. 200 мА (110 В, 50/60 Гц; 230 В, 50/60 Гц)

Сбой питания

- Сумматоры останавливают подсчет на последнем измеренном значении.
- Параметры настройки хранятся в памяти прибора или в подключаемом модуле памяти (HistoROM DAT) в зависимости от исполнения прибора.
- Сохраняются сообщения об ошибках (в т.ч. значение счетчика обработанного времени).

Электрическое подключение →  43

Выравнивание потенциалов →  46

Клеммы Пружинные клеммы: для подключения обычных жил и жил с наконечниками.
Площадь поперечного сечения проводника: 0,2 до 2,5 мм² (24 до 12 AWG).

Кабельные вводы

- Кабельное уплотнение: M20 × 1,5 с кабелем диаметром 6 до 12 мм (0,24 до 0,47 дюйм)
- Резьба кабельного ввода:
 - NPT ½";
 - G ½";
 - M20.
- Разъем прибора для цифрового подключения: M12.

Спецификация кабелей →  38

16.6 Рабочие характеристики

Идеальные рабочие условия

- Пределы ошибок соответствуют требованиям стандарта DIN EN 29104, в будущем ISO 20456
- Вода, обычно: +15 до +45 °C (+59 до +113 °F); 0,5 до 7 бар (73 до 101 фунт/кв. дюйм)
- Данные согласно калибровочному протоколу
- Проверка погрешности на аккредитованных поверочных стендах согласно стандарту ISO 17025

Максимальная точность измерения

ИЗМ = от значения измеряемой величины

Пределы ошибок в стандартных рабочих условиях

Объемный расход

- ±0,5 % ИЗМ ± 1 мм/с (0,04 дюйм/с)
- Опционально: ±0,2 % ИЗМ ± 2 мм/с (0,08 дюйм/с)

Код заказа «Конструкция»	Установка с прямыми участками Максимальная погрешность измерения		Установка с нулевыми участками Максимальная погрешность измерения
	0,5 %	0,2 %	0,5 %
Опции D, E, F, G (стандартное исполнение)	✓	✓	Не рекомендуется
Опции C, H, I (0 x DN)	✓	✓	✓

i Колебания сетевого напряжения не оказывают влияния в пределах указанного диапазона.

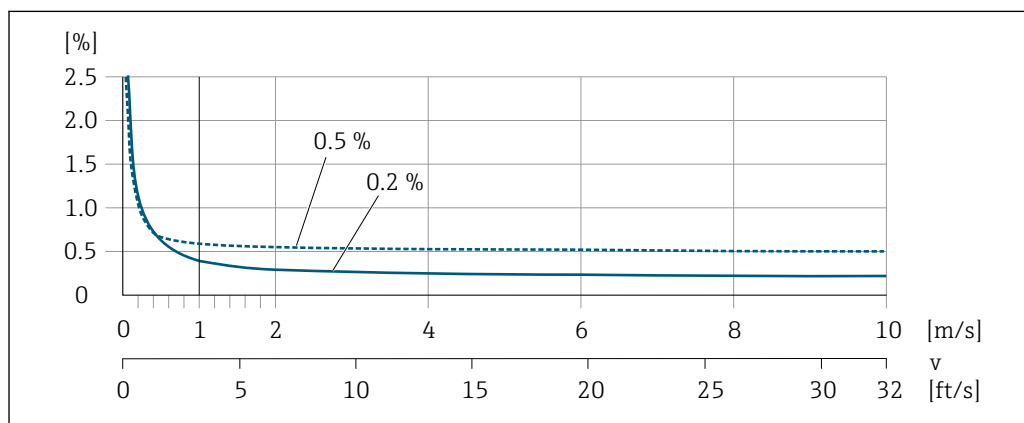

33 Максимальная погрешность измерения в % ИЗМ

Линейная погрешность

Для линейной погрешности в диапазоне от $v_{0,5}$ ($v_{0,2}$) до $v_{\text{макс}}$ погрешность измерения является постоянной.

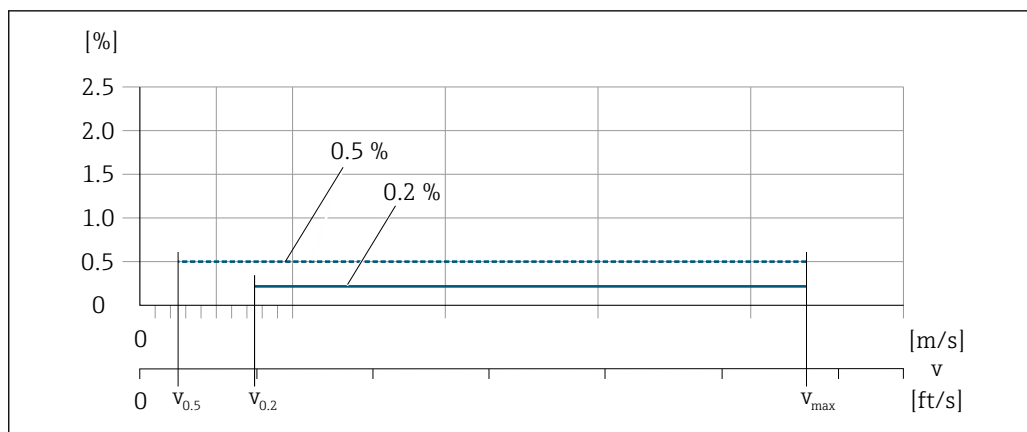

A0017051

34 Линейная погрешность во всем диапазоне в % ИЗМ

Значения расхода с линейной погрешностью во всем диапазоне 0,5 %

Номинальный диаметр		$v_{0,5}$		$v_{\text{макс.}}$	
(мм)	(дюйм)	(м/с)	(фут/с)	(м/с)	(фут/с)
25 до 600	1 до 24	0,5	1,64	10	32
50 до 300 ¹⁾	2 до 12	0,25	0,82	5	16

1) Код заказа «Конструкция», опция С.

Значения расхода с линейной погрешностью во всем диапазоне 0,2 %

Номинальный диаметр		$v_{0,2}$		$v_{\text{макс.}}$	
(мм)	(дюйм)	(м/с)	(фут/с)	(м/с)	(фут/с)
25 до 600	1 до 24	1,5	4,92	10	32
50 до 300 ¹⁾	2 до 12	0,6	1,97	4	13

1) Код заказа «Конструкция», опция С.

Электрическая проводимость

Макс. точность измерения не указана.

Погрешность на выходах

Выходные сигналы обеспечивают следующие значения погрешности.

Токовый выход

Погрешность	±5 мкА
-------------	--------

Импульсный/частотный выход

ИЗМ = от измеренного значения

Погрешность	Макс. ±50 ppm ИЗМ (во всем диапазоне температуры окружающей среды)
-------------	--

Повторяемость

ИЗМ = от значения измеряемой величины

Объемный расход

Макс. ±0,1 % ИЗМ ± 0,5 мм/с (0,02 дюйм/с)

Электрическая проводимостьМакс. ± 5 % ИЗМ

Влияние температуры окружающей среды

Токовый выход

Температурный коэффициент	Макс. 1 мкА/°C
---------------------------	----------------

Импульсный/частотный выход

Температурный коэффициент	Дополнительное воздействие отсутствует. Включено в погрешность.
---------------------------	---

16.7 Монтаж

Раздел «Требования к монтажу» →  23

16.8 Окружающая среда

Диапазон температуры окружающей среды

→  26

Температура хранения

Температура хранения соответствует диапазону рабочей температуры преобразователя и датчика →  26.

- Во избежание недопустимого нагревания поверхности следует предотвратить попадание прямых солнечных лучей на измерительный прибор во время хранения.
- Для хранения прибора выберите такое место, в котором он будет защищен от попадания воды, так как плесень или бактерии могут повредить футеровку.
- Если были установлены защитные колпаки или крышки, не допускайте их снятия перед монтажом измерительного прибора.

Степень защиты

Измерительный прибор

- В стандартном варианте: IP66/67, защитная оболочка типа 4X
- При открытом корпусе: IP20, защитная оболочка типа 1
- Дисплей: IP20, защитная оболочка типа 1

Внешняя антенна WLAN

IP67

Вибростойкость и ударопрочность

Синусоидальная вибрация согласно МЭК 60068-2-6

- 2 до 8,4 Гц, 3,5 мм пиковое значение
- 8,4 до 2 000 Гц, 1 г пиковое значение

Случайная вибрация широкого диапазона согласно МЭК 60068-2-64

- 10 до 200 Гц, 0,003 г²/Гц
- 200 до 2 000 Гц, 0,001 г²/Гц
- Суммарно: 1,54 г СКЗ

Толчки полусинусоидального характера согласно МЭК 60068-2-27

6 мс 30 г

Толчки, характерные для грубого обращения при транспортировке, согласно МЭК 60068-2-31

Механические нагрузки

- Необходимо обеспечить защиту корпуса преобразователя от механических воздействий, таких как удары или сотрясения. В некоторых случаях предпочтительно применять отдельное исполнение прибора.
- Корпус преобразователя категорически запрещается использовать в качестве лестницы или подставки.

Электромагнитная совместимость (ЭМС)



Подробные данные приведены в Декларации соответствия.

16.9 Процесс

Температурный диапазон среды

- 0 до +80 °C (+32 до +176 °F) для твердой резины, DN 50–2400 (2–90 дюймов)
- -20 до +50 °C (-4 до +122 °F) для полиуретана, DN 25–1200 (1–48 дюймов)
- -20 до +90 °C (-4 до +194 °F) для PTFE, DN 25–300 (1–12 дюймов)

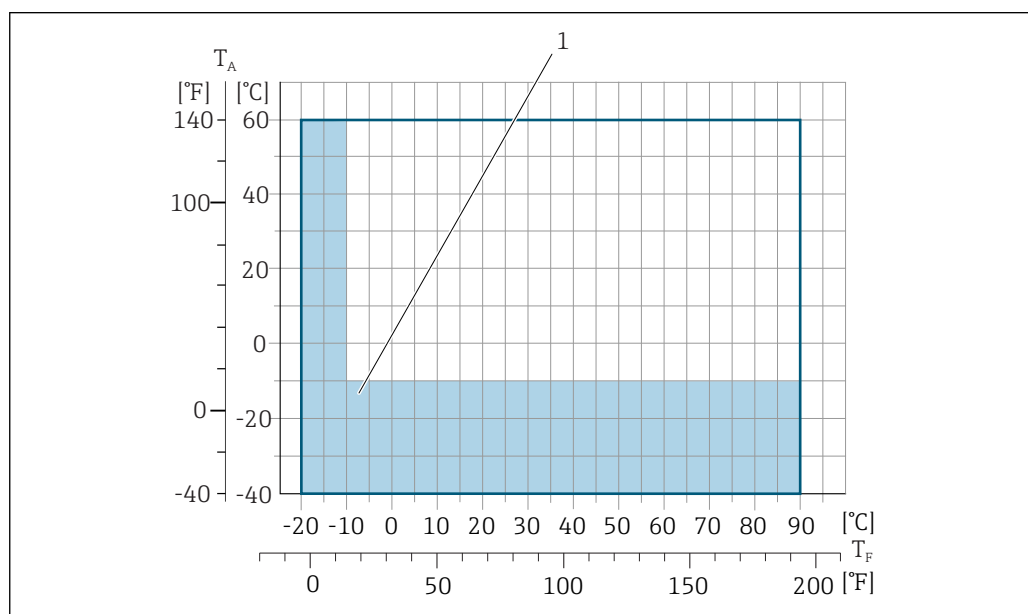

A0038130

T_a Диапазон температуры окружающей среды

T_F Температура среды

1 Цветной участок: диапазон температуры окружающей среды -10 до -40 °C (+14 до -40 °F) и диапазон температуры процесса -10 до -20 °C (+14 до -4 °F) применяется только в отношении фланцев из нержавеющей стали

Проводимость

≥ 5 μS/cm для жидкостей в общем случае.

Зависимости "давление/температура"



Обзор зависимости допустимых параметров температуры/давления для соединений к процессу приведены в документе "Техническая информация"

Герметичность под давлением

Футеровка: твердая резина

Номинальный диаметр		Предельные значения абсолютного давления, мбар (psi), при температуре среды:		
(мм)	(дюйм)	+25 °C (+77 °F)	+50 °C (+122 °F)	+80 °C (+176 °F)
50-2400	2-90	0 (0)	0 (0)	0 (0)

Футеровка: полиуретан

Номинальный диаметр		Предельные значения абсолютного давления, мбар (psi), при температуре среды:	
(мм)	(дюйм)	+25 °C (+77 °F)	+50 °C (+122 °F)
25-1200	1-48	0 (0)	0 (0)

Футеровка: PTFE

Номинальный диаметр		Предельные значения абсолютного давления [мбар] ([фунт/кв. дюйм]) при температурах среды:	
[мм]	[дюйм]	+25 °C (+77 °F)	+90 °C (+194 °F)
25	1	0 (0)	0 (0)
40	2	0 (0)	0 (0)
50	2	0 (0)	0 (0)
65	2 ½	0 (0)	40 (0,58)
80	3	0 (0)	40 (0,58)
100	4	0 (0)	135 (2,0)
125	5	135 (2,0)	240 (3,5)
150	6	135 (2,0)	240 (3,5)
200	8	200 (2,9)	290 (4,2)
250	10	330 (4,8)	400 (5,8)
300	12	400 (5,8)	500 (7,3)

Пределы расхода

Номинальный диаметр датчика определяется в соответствии с диаметром трубы и расходом. Оптимальная скорость потока составляет 2 до 3 м/с (6,56 до 9,84 фут/с). Скорость потока (v) также должна соответствовать физическим свойствам жидкости.

- $v < 2$ м/с (6,56 фут/с): для абразивных сред (например, гончарная глина, известковое молоко, рудный шлам).
- $v > 2$ м/с (6,56 фут/с): для сред с тенденцией к налипанию (например, шлам сточных вод).

 При необходимости скорость потока можно увеличить путем уменьшения номинального диаметра датчика.

 Значения верхнего предела диапазона измерения приведены в разделе «Диапазон измерения».

Потеря давления

- При установке датчика на трубопровод с аналогичным номинальным диаметром потери давления отсутствуют.
- Потери давления в конфигурациях с переходниками соответствуют DIN EN 545 →  27.

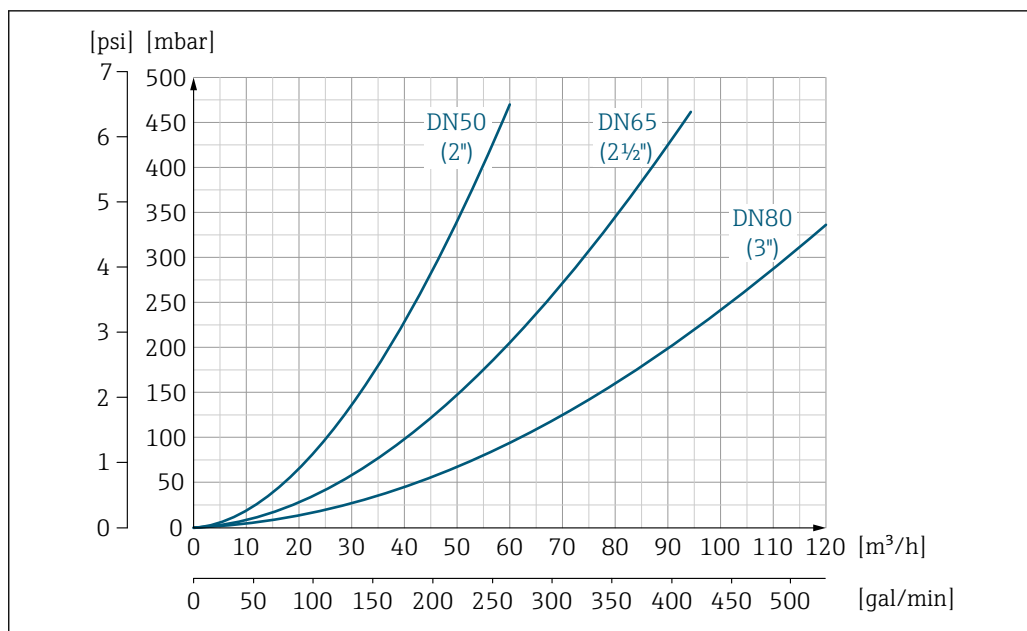

A0032667-RU

35 Падение давления DN 50–80 (2–3 дюйма) с кодом заказа для параметра «Конструкция», опция С, «Фиксированный фланец, без входных/выходных участков»

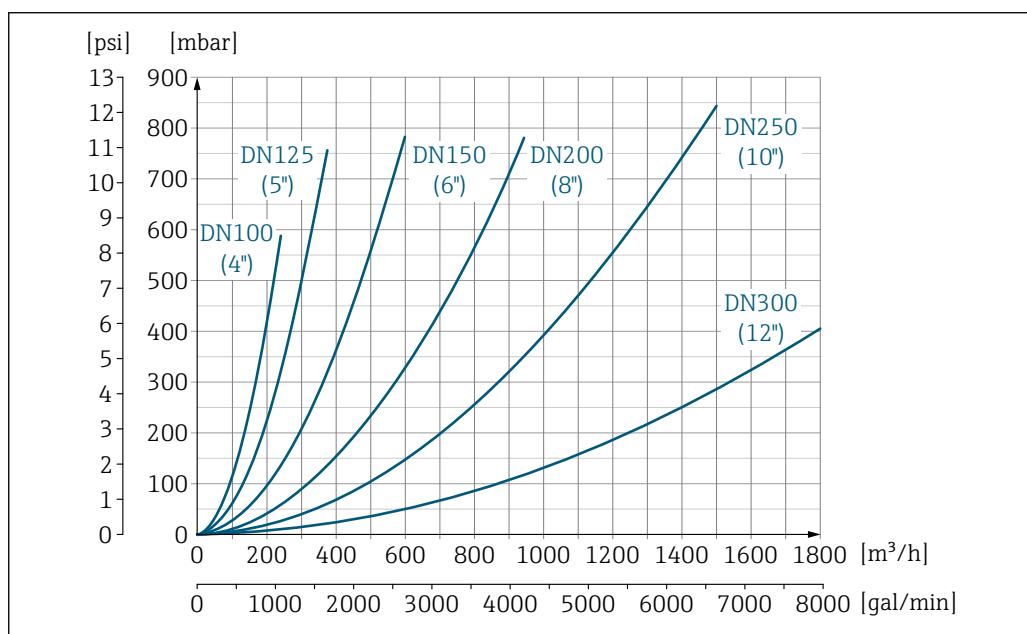

A0032668-RU

36 Падение давления DN 100–300 (4–12 дюймов) с кодом заказа для параметра «Конструкция», опция С, «Фиксированный фланец, без входных/выходных участков»

Давление в системе → 26

Вибрации → 27

16.10 Механическая конструкция

Конструкция, размеры

Данные о размерах и монтажных расстояниях прибора приведены в разделе "Механическая конструкция" документа "Техническое описание".

Масса

Все значения (масса без учета материала упаковки) указаны для приборов с фланцами, рассчитанными на стандартное номинальное давление. Масса может быть меньше указанной в зависимости от номинального давления и конструкции.

Спецификации массы с учетом преобразователя: код заказа «Корпус», опция А «Алюминий с покрытием».

Различные значения для различных исполнений преобразователя:
исполнение преобразователя для взрывоопасных зон
(код заказа «Корпус», опция А, «Алюминий, с покрытием»; Ex d): +2 кг (+4,4 lbs)

Масса в единицах СИ

Код заказа «Конструкция», опции С, D, E DN 25–400, DN 1–16 дюймов				
Номинальный диаметр		Справочные значения		
		EN (DIN), AS, JIS		ASME (класс 150)
(мм)	(дюйм)	Номинальное давление	(кг)	(кг)
25	1	PN 40	10	5
32	–	PN 40	11	–
40	1 ½	PN 40	12	7
50	2	PN 40	13	9
65	–	PN 16	13	–
80	3	PN 16	15	14
100	4	PN 16	18	19
125	–	PN 16	25	–
150	6	PN 16	31	33
200	8	PN 10	52	52
250	10	PN 10	81	90
300	12	PN 10	95	129
350	14	PN 6	106	172
375	15	PN 6	121	–
400	16	PN 6	121	203

Код заказа «Конструкция», опции F ≥ DN 450 (18 дюймов)				
Номинальный диаметр		Справочные значения		
		EN (DIN) (PN16)	AS (PN 16)	ASME (класс 150), AWWA (класс D)
(мм)	(дюйм)	(кг)	(кг)	(кг)
450	18	142	138	191
500	20	182	186	228
600	24	227	266	302
700	28	291	369	266
–	30	–	447	318
800	32	353	524	383
900	36	444	704	470

Код заказа «Конструкция», опции F ≥ DN 450 (18 дюймов)				
Номинальный диаметр		Справочные значения		
		EN (DIN) (PN16)	AS (PN 16)	ASME (класс 150), AWWA (класс D)
(мм)	(дюйм)	(кг)	(кг)	(кг)
1000	40	566	785	587
-	42	-	-	670
1200	48	843	1229	901
-	54	-	-	1273
1400	-	1204	-	-
-	60	-	-	1594
1600	-	1845	-	-
-	66	-	-	2131
1800	72	2357	-	2568
-	78	2929	-	3113
2000	-	2929	-	3113
-	84	-	-	3755
2200	-	3422	-	-
-	90	-	-	4797
2400	-	4094	-	-

Код заказа «Конструкция», опции G ≥ DN 450 (18 дюймов)				
Номинальный диаметр		Справочные значения		
		EN (DIN) (PN 6)	ASME (класс 150), AWWA (класс D)	
(мм)	(дюйм)	(кг)	(кг)	
450	18	161	255	
500	20	156	285	
600	24	208	405	
700	28	304	400	
-	30	-	460	
800	32	357	550	
900	36	485	800	
1000	40	589	900	
-	42	-	1100	
1200	48	850	1400	
-	54	850	2200	
1400	-	1300	-	
-	60	-	2700	
1600	-	1845	-	
-	66	-	3700	
1800	72	2357	4100	
-	78	2929	4600	
2000	-	2929	-	

Масса в единицах измерения США

Код заказа «Конструкция», опции С, D, E DN 25–400, DN 1–16 дюймов		
Номинальный диаметр		Справочные значения ASME (класс 150)
(мм)	(дюйм)	(фунты)
25	1	11
32	–	–
40	1 ½	15
50	2	20
65	–	–
80	3	31
100	4	42
125	–	–
150	6	73
200	8	115
250	10	198
300	12	284
350	14	379
375	15	–
400	16	448

Код заказа «Конструкция», опции F ≥ DN 450 (18 дюймов)		
Номинальный диаметр		Справочные значения ASME (класс 150), AWWA (класс D)
(мм)	(дюйм)	(фунты)
450	18	421
500	20	503
600	24	666
700	28	587
–	30	701
800	32	845
900	36	1036
1000	40	1294
–	42	1477
1200	48	1987
–	54	2807
1400	–	–
–	60	3515
1600	–	–
–	66	4699
1800	72	5662
–	78	6864

Код заказа «Конструкция», опции F ≥ DN 450 (18 дюймов)		
Номинальный диаметр		Справочные значения ASME (класс 150), AWWA (класс D)
(мм)	(дюйм)	(фунты)
2000	–	6864
–	84	8280
2200	–	–
–	90	10 577
2400	–	–

Код заказа «Конструкция», опции G ≥ DN 450 (18 дюймов)		
Номинальный диаметр		Справочные значения ASME (класс 150), AWWA (класс D)
(мм)	(дюйм)	(фунты)
450	18	562
500	20	628
600	24	893
700	28	882
–	30	1014
800	32	1213
900	36	1764
1000	40	1984
–	42	2426
1200	48	3087
–	54	4851
1400	–	–
–	60	5954
1600	–	–
–	66	8158
1800	72	9040
–	78	10 143
2000	–	–

Спецификация
измерительной трубки

Номинальный диаметр		Номинальное давление				Внутренний диаметр измерительной трубки					
		EN (DIN)	ASME AWWA	AS 2129 AS 4087	JIS	Твердая резина		Полиуретан		PTFE	
(мм)	(дюйм)					(мм)	(дюйм)	(мм)	(дюйм)	(мм)	(дюйм)
25	1	PN 40	Класс 150	–	20K	–	–	24	0,94	25	0,98
32	–	PN 40	–	–	20K	–	–	32	1,26	34	1,34
40	1 ½	PN 40	Класс 150	–	20K	–	–	38	1,50	40	1,57
50	2	PN 40	Класс 150	Таблица E, PN 16	10K	50	1,97	50	1,97	52	2,05

Номинальный диаметр		Номинальное давление				Внутренний диаметр измерительной трубки					
		EN (DIN)	ASME AWWA	AS 2129 AS 4087	JIS	Твердая резина		Полиуретан		PTFE	
(мм)	(дюйм)					(мм)	(дюйм)	(мм)	(дюйм)	(мм)	(дюйм)
50 ¹⁾	2	PN 40	Класс 150	Таблица E, PN 16	10K	32	1,26	-	-	-	-
65	-	PN 16	-	-	10K	66	2,60	66	2,60	68	2,68
65 ¹⁾	-	PN 16	-	-	10K	38	1,50	-	-	-	-
80	3	PN 16	Класс 150	Таблица E, PN 16	10K	79	3,11	79	3,11	80	3,15
80 ¹⁾	3	PN 16	Класс 150	Таблица E, PN 16	10K	50	1,97	-	-	-	-
100	4	PN 16	Класс 150	Таблица E, PN 16	10K	102	4,02	102	4,02	104	4,09
100 ¹⁾	4	PN 16	Класс 150	Таблица E, PN 16	10K	66	2,60	-	-	-	-
125	-	PN 16	-	-	10K	127	5,00	127	5,00	130	5,12
125 ¹⁾	-	PN 16	-	-	10K	79	3,11	-	-	-	-
150	6	PN 16	Класс 150	Таблица E, PN 16	10K	156	6,14	156	6,14	156	6,14
150 ¹⁾	6	PN 16	Класс 150	Таблица E, PN 16	10K	102	4,02	-	-	-	-
200	8	PN 10	Класс 150	Таблица E, PN 16	10K	204	8,03	204	8,03	202	7,95
200 ¹⁾	8	PN 16	Класс 150	Таблица E, PN 16	10K	127	5,00	-	-	-	-
250	10	PN 10	Класс 150	Таблица E, PN 16	10K	258	10,2	258	10,2	256	10,08
250 ¹⁾	10	PN 16	Класс 150	Таблица E, PN 16	10K	156	6,14	-	-	-	-
300	12	PN 10	Класс 150	Таблица E, PN 16	10K	309	12,2	309	12,2	306	12,05
300 ¹⁾	12	PN 16	Класс 150	Таблица E, PN 16	10K	204	8,03	-	-	-	-
350	14	PN 6	Класс 150	Таблица E, PN 16	10K	337	13,3	342	13,5	-	-
375	15	-	-	PN 16	10K	389	15,3	-	-	-	-
400	16	PN 6	Класс 150	Таблица E, PN 16	10K	387	15,2	392	15,4	-	-
450	18	PN 6	Класс 150	-	10K	436	17,1	437	17,2	-	-
500	20	PN 6	Класс 150	Таблица E, PN 16	10K	487	19,1	492	19,4	-	-
600	24	PN 6	Класс 150	Таблица E, PN 16	10K	589	23,0	594	23,4	-	-
700	28	PN 6	Класс D	Таблица E, PN 16	10K	688	27,1	692	27,2	-	-
750	30	-	Класс D	Таблица E, PN 16	10K	737	29,1	742	29,2	-	-
800	32	PN 6	Класс D	Таблица E, PN 16	-	788	31,0	794	31,3	-	-
900	36	PN 6	Класс D	Таблица E, PN 16	-	889	35,0	891	35,1	-	-

Номинальный диаметр		Номинальное давление				Внутренний диаметр измерительной трубки					
		EN (DIN)	ASME AWWA	AS 2129 AS 4087	JIS	Твердая резина		Полиуретан		PTFE	
(мм)	(дюйм)					(мм)	(дюйм)	(мм)	(дюйм)	(мм)	(дюйм)
1000	40	PN 6	Класс D	Таблица E, PN 16	-	991	39,0	994	39,1	-	-
-	42	-	Класс D	-	-	1043	41,1	1043	41,1	-	-
1200	48	PN 6	Класс D	Таблица E, PN 16	-	1191	46,9	1197	47,1	-	-
-	54	-	Класс D	-	-	1339	52,7	-	-	-	-
1400	-	PN 6	-	-	-	1402	55,2	-	-	-	-
-	60	-	Класс D	-	-	1492	58,7	-	-	-	-
1600	-	PN 6	-	-	-	1600	63,0	-	-	-	-
-	66	-	Класс D	-	-	1638	64,5	-	-	-	-
1800	72	PN 6	-	-	-	1786	70,3	-	-	-	-
-	78	-	Класс D	-	-	1989	78,3	-	-	-	-
2000	-	PN 6	-	-	-	1989	78,3	-	-	-	-
-	84	-	Класс D	-	-	2099	84,0	-	-	-	-
2200	-	PN 6	-	-	-	2194	87,8	-	-	-	-
-	90	-	Класс D	-	-	2246	89,8	-	-	-	-
2400	-	PN 6	-	-	-	2391	94,1	-	-	-	-

1) Код заказа «Конструкция», опция C.

Материалы

Корпус преобразователя

Код заказа «Корпус»

Опция **A** «Алюминий, с покрытием»: алюминий AlSi10Mg, с покрытием

Материал окна

Код заказа «Корпус»

Опция **A** «Алюминий, с покрытием»: стекло

Кабельные вводы и уплотнения

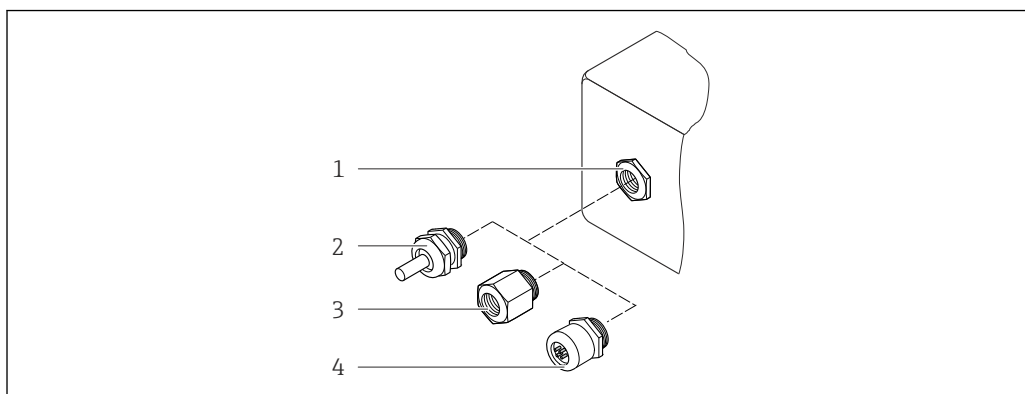

A0028352

37 Доступные кабельные вводы и уплотнения

- 1 Внутренняя резьба M20 × 1,5
- 2 Кабельное уплотнение M20 × 1,5
- 3 Переходник для кабельного ввода с внутренней резьбой G ½" или NPT ½"
- 4 Разъемы прибора

Код заказа «Корпус», опция A, «Алюминий, с покрытием»

Для использования в опасных и общепромышленных зонах подходят различные кабельные вводы.

Кабельный ввод или уплотнение	Материал
Соединитель M20 × 1,5	Исполнение без взрывозащиты: пластмасса
	Z2, D2, Ex d/de: латунь и пластмасса
Переходник для кабельного ввода с внутренней резьбой G ½"	Никелированная латунь
Переходник для кабельного ввода с внутренней резьбой NPT ½"	

Разъем прибора

Электрическое подключение	Материал
Разъем M12x1	<ul style="list-style-type: none"> ■ Разъем: нержавеющая сталь, 1.4404 (316L) ■ Контактные поверхности корпуса: полиамид ■ Контакты: позолоченная медь

Корпус датчика

- DN 25–300 (1–12 дюймов)
Алюминиевый полукорпус, алюминий AlSi10Mg с покрытием
- DN 350–2400 (14–90 дюйм.)
Цельносварной корпус из углеродистой стали, покрытый защитным лаком

Измерительные трубки

- DN 25–600 (1–24 дюйма)
Нержавеющая сталь: 1.4301, 1.4306, 304, 304L
- DN 700–2400 (28–90 дюймов)
Нержавеющая сталь: 1.4301, 304



Футеровка

- DN 25–300 (1–12 дюймов): PTFE
- DN 25–1200 (1–48 дюймов): полиуретан
- DN 50–2400 (2–90 дюймов): твердая резина

Электроды

- Нержавеющая сталь, 1.4435 (316L)
- Сплав Alloy C22, 2.4602 (UNS N06022)
- Тантал

Присоединения к процессу

-  Для фланцев из углеродистой стали:
 - DN ≤ 300 (12 дюймов): с защитным алюминиево-цинковым покрытием или защитным лаком;
 - DN ≥ 350 (14 дюймов): защитный лак.
-  Все подвижные фланцы из углеродистой стали поставляются горячеоцинкованными.

*EN 1092-1 (DIN 2501)***Неподвижный фланец**

- Углеродистая сталь:
 - DN ≤ 300: S235JRG2, S235JR+N, P245GH, A105, E250C
 - DN 350–2400: P245GH, S235JRG2, A105, E250C
- Нержавеющая сталь:
 - DN ≤ 300: 1.4404, 1.4571, F316L
 - DN 350–600: 1.4571, F316L, 1.4404
 - DN 700–1000: 1.4404, F316L

Подвижный фланец

- Углеродистая сталь DN ≤ 300: S235JRG2, A105, E250C
- Нержавеющая сталь DN ≤ 300: 1.4306, 1.4404, 1.4571, F316L

Подвижный фланец, штампованная пластина

- Углеродистая сталь DN ≤ 300: S235JRG2, аналог S235JR+AR или 1.0038
- Нержавеющая сталь DN ≤ 300: 1.4301, аналог 304

*ASME B16.5***Неподвижный фланец, поворотный фланец**

- Углеродистая сталь: A105
- Нержавеющая сталь: F316L

JIS B2220

- Углеродистая сталь: A105, A350 LF2
- Нержавеющая сталь: F316L

AWWA C207

Углеродистая сталь: A105, P265GH, A181 класс 70, E250C, S275JR

AS 2129

Углеродистая сталь: A105, E250C, P235GH, P265GH, S235JRG2

AS 4087

Углеродистая сталь: A105, P265GH, S275JR

Уплотнения

Согласно DIN EN 1514-1, форма IBC.

Аксессуары*Защитный козырек*

Нержавеющая сталь, 1.4404 (316L)

Внешняя антенна WLAN

- Антенна: пластик ASA (акриловый эфир-стиролакрилонитрил) и никелированная латунь
- Переходник: нержавеющая сталь и никелированная латунь
- Кабель: полиэтилен
- Разъем: никелированная латунь
- Угловой кронштейн: нержавеющая сталь

Заземляющие диски

- Нержавеющая сталь, 1.4435 (316L)
- Сплав Alloy C22, 2.4602 (UNS N06022)
- Тантал

Установленные электроды	Измерительные электроды, электроды сравнения и электроды определения пустой трубы поставляются в стандартном исполнении из материала: <ul style="list-style-type: none"> ■ 1.4435 (316L) ■ Сплав Alloy C22, 2.4602 (UNS N06022) ■ Тантал
-------------------------	---

 Присоединения к процессу

- EN 1092-1 (DIN 2501)
 - DN ≤ 300: неподвижный фланец (PN 10/16/25/40) = форма А, подвижный фланец (PN 10/16), поворотный фланец, штампованная пластина (PN 10) = форма А
 - DN ≥ 350: неподвижный фланец (PN 6/10/16/25) = плоская форма (форма В)
 - DN 450–2400: неподвижный фланец (PN 6/10/16) = плоская форма (форма В)
- ASME B16.5
 - DN 350–2400 (14–90 дюйм.): неподвижный фланец (класс 150)
 - DN 25–600 (1–24 дюйма): поворотный фланец (класс 150)
 - DN 25–150 (1–6 дюйма): неподвижный фланец (класс 300)
- JIS B2220
 - DN 50–750: неподвижный фланец (10К)
 - DN 25–600: неподвижный фланец (20К)
- AWWA C207
 - DN 48–90 дюймов: неподвижный фланец (класс D)
- AS 2129
 - DN 50–1200: неподвижный фланец (таблица E)
- AS 4087
 - DN 50–1200): неподвижный фланец (PN 16)





Информация о материалах присоединений к процессу → 211

 Шероховатость поверхности

 Электроды с 1.4435 (316L); сплав C22, 2.4602 (UNS N06022); тантал:
 ≤ 0,3 до 0,5 мкм (11,8 до 19,7 микродюйм)
 (Все данные приведены для деталей, контактирующих с жидкостью)

16.11 Интерфейс оператора

Языки	<p>Управление можно осуществлять на следующих языках:</p> <ul style="list-style-type: none"> ■ Локальное управление: английский, немецкий, французский, испанский, итальянский, голландский, португальский, польский, русский, турецкий, китайский, японский, индонезийский, вьетнамский, чешский, шведский; ■ Через веб-браузер: английский, немецкий, французский, испанский, итальянский, голландский, португальский, польский, русский, турецкий, китайский, японский, индонезийский, вьетнамский, чешский, шведский; ■ С помощью программного обеспечения FieldCare, DeviceCare : английский, немецкий, французский, испанский, итальянский, китайский, японский.
-------	---

Локальное управление	<p>С помощью дисплея</p> <p>Оборудование:</p> <ul style="list-style-type: none"> ■ Код заказа «Дисплей; управление», опция F, «4-строчный, с подсветкой, графический; сенсорное управление»; ■ Код заказа «Дисплей; управление», опция G, «4-строчный, с подсветкой, графический; сенсорное управление + WLAN». <p> Информация об интерфейсе WLAN →  75</p>
----------------------	--

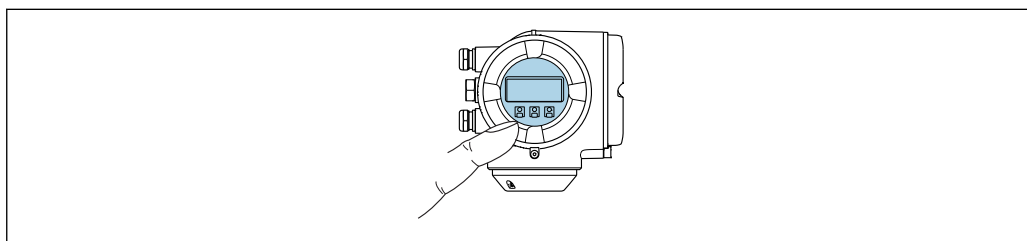



A0026785

 38 Сенсорное управление

Элементы индикации

- 4-строчный графический дисплей с подсветкой
- Белая фоновая подсветка, в случае неисправности прибора включается красная подсветка
- Возможности индивидуальной настройки формата индикации измеряемых переменных и переменных состояния
- Допустимая температура окружающей среды для дисплея: -20 до +60 °C (-4 до +140 °F)
При температурах, выходящих за пределы этого диапазона, читаемость дисплея может понизиться.

Элементы управления

- Сенсорное внешнее управление (3 оптические кнопки) без необходимости открытия корпуса: , , 
- Элементы управления с возможностью использования во взрывоопасных зонах различных типов

С помощью блока выносного дисплея DKX001

i Дистанционный дисплей и устройство управления DKX001 доступны в качестве опции →  182.

- Если дистанционный дисплей и устройство управления DKX001 заказываются непосредственно с измерительным прибором, последний всегда поставляется с фальш-панелью. В этом случае индикация или управление на преобразователе невозможны.
- В случае заказа оборудования по отдельности дистанционный дисплей и устройство управления DKX001 будет невозможно подключить одновременно с имеющимся дисплеем измерительного прибора. К преобразователю можно будет одновременно подключить только один дисплей или устройство управления.

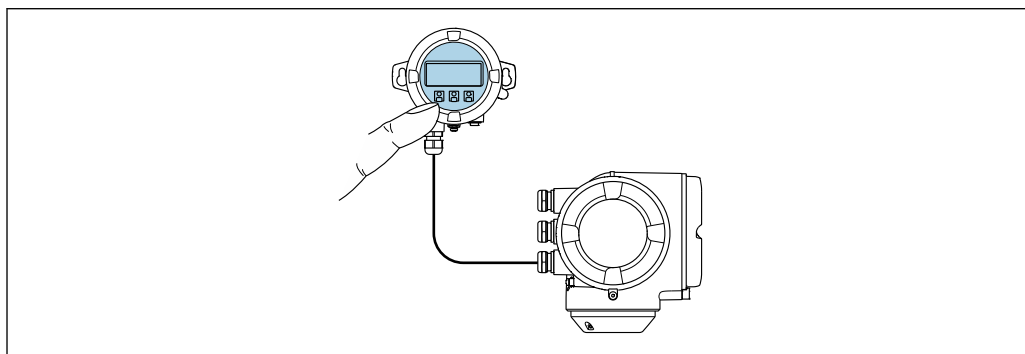

A0026786

 39 Управление с помощью блока выносного дисплея DKX001

Элементы индикации и управления

Элементы индикации и управления соответствуют элементам индикации и управления дисплея →  213.

Материал корпуса

Корпус преобразователя		Блок выносного дисплея
Код заказа «Корпус»	Материал	Материал
Опция А, «Алюминий, с покрытием»	AlSi10Mg, с покрытием	AlSi10Mg, с покрытием

Кабельный ввод

В соответствии с выбором корпуса преобразователя, код заказа «Электрическое подключение».

Соединительный кабель

→  39

Размеры



 Информация о размерах:
раздел «Механическая конструкция» технической информации.

Дистанционное управление →  74

Служебный интерфейс →  75

Поддерживаемое программное обеспечение

Для локальной или удаленной работы с измерительным прибором можно использовать различные управляющие программы. От используемой управляющей программы зависит то, какие управляющие устройства и интерфейсы можно применять для подключения к прибору.

Поддерживаемое программное обеспечение	Устройство управления	Интерфейс	Дополнительная информация
Веб-браузер	Ноутбук, ПК или планшет с веб-браузером	<ul style="list-style-type: none"> ■ Сервисный интерфейс CDI-RJ45 ■ Интерфейс WLAN 	Сопроводительная документация по прибору
DeviceCare SFE100	Ноутбук, ПК или планшет с операционной системой Microsoft Windows	<ul style="list-style-type: none"> ■ Сервисный интерфейс CDI-RJ45 ■ Интерфейс WLAN ■ Протокол Fieldbus 	→  184
FieldCare SFE500	Ноутбук, ПК или планшет с операционной системой Microsoft Windows	<ul style="list-style-type: none"> ■ Сервисный интерфейс CDI-RJ45 ■ Интерфейс WLAN ■ Протокол Fieldbus 	→  184
Device Xpert	Field Xpert SFX 100/350/370	Протокол HART и FOUNDATION Fieldbus	<p>Руководство по эксплуатации ВА01202S</p> <p>Файлы описания прибора: с помощью функции обновления портативного терминала</p>



Для работы с прибором можно использовать и другие средства управления, поддерживающие технологию FDT, в сочетании с драйвером прибора в формате DTM/iDTM или DD/EDD. Получить такие средства управления можно от соответствующих изготовителей. В частности, помимо прочих, поддерживается интеграция в следующие средства управления:

- FactoryTalk AssetCentre (FTAC) производства Rockwell Automation → www.rockwellautomation.com
- Asset Management Solutions (AMS) производства Emerson → www.emersonprocess.com
- FieldCommunicator 375/475 производства Emerson → www.emersonprocess.com
- Field Device Manager (FDM) производства Honeywell → www.honeywellprocess.com
- FieldMate производства Yokogawa → www.yokogawa.com
- PACTWare → www.pactware.com

Соответствующие файлы описания приборов можно получить по адресу: www.endress.com → "Документация/ПО"

Веб-сервер

Встроенный веб-сервер позволяет управлять прибором и настраивать его с помощью веб-браузера с подключением через сервисный интерфейс (CDI-RJ45) или через интерфейс WLAN. Структура меню управления аналогична структуре меню для местного дисплея. Помимо значений измеряемой величины, отображается информация о состоянии прибора, что позволяет отслеживать состояние прибора. Кроме того, доступно управление данными прибора и настройка сетевых параметров.

Для подключения посредством WLAN необходим прибор, имеющий интерфейс WLAN (отдельная позиция в заказе): код заказа для параметра «Дисплей; управление», опция G «4-строчный, с подсветкой; с сенсорным управлением и поддержкой WLAN-подключения». Этот прибор работает в режиме точки доступа и поддерживает подключение с помощью компьютера или портативного терминала.

Поддерживаемые функции

Обмен данными между устройством управления (например, ноутбуком) и измерительным прибором:

- Выгрузка конфигурации из измерительного прибора (формат XML, резервная копия конфигурации);
- Сохранение конфигурации в прибор (формат XML, восстановление конфигурации);
- Экспорт списка событий (файл .csv);
- Экспорт настроек параметров (файл .csv или PDF, документирование конфигурации точки измерения);
- Экспорт журнала проверки работоспособности (файл PDF, доступен только при наличии пакета прикладных программ «Проверка Heartbeat»);
- Загрузка программного обеспечения новой версии, например, для обновления ПО прибора;
- Загрузка драйвера для интеграции в систему;
- Визуализация до 1000 сохраненных измеренных значений (доступно только при наличии пакета прикладных программ **Расширенный HistoROM** →  219).

 Специальная документация к веб-серверу →  222

Управление данными HistoROM

Измерительный прибор поддерживает управление данными HistoROM. Управление данными HistoROM включает в себя как хранение, так и импорт/экспорт ключевых данных прибора и процесса, значительно повышая надежность, безопасность и эффективность эксплуатации и обслуживания прибора.

 При поставке прибора заводские установки данных конфигурации сохраняются в памяти прибора в виде резервной копии. Запись данных в этой памяти можно обновить, например, после ввода в эксплуатацию.

Дополнительная информация о принципе хранения данных

Существуют различные типы модулей хранения данных, в которых хранятся данные, используемые прибором.

	Память прибора	T-DAT	S-DAT
Доступные данные	<ul style="list-style-type: none"> ■ Журнал событий (например, диагностических событий) ■ Резервная копия записи данных параметров ■ Пакет программного обеспечения прибора ■ Драйвер для системной интеграции с целью экспорта через веб-сервер, например: DD для FOUNDATION Fieldbus 	<ul style="list-style-type: none"> ■ Регистрация измеренных значений (опция заказа «HistoROM увеличенной вместимости») ■ Запись данных с текущими параметрами (используется программным обеспечением в режиме реального времени) ■ Регистрация пиковых значений (мин./макс. значений) ■ Значения сумматоров 	<ul style="list-style-type: none"> ■ Данные датчика: номинальный диаметр и др. ■ Серийный номер ■ Данные калибровки ■ Конфигурация прибора (например, программные опции, фиксированные или переменные входы/выходы)
Место хранения	Находится на плате интерфейса пользователя в клеммном отсеке	Возможно крепление к плате пользовательского интерфейса в клеммном отсеке	В разьеме датчика в области шейки преобразователя

Резервное копирование данных

Автоматически

- Наиболее важные данные прибора (датчика и преобразователя) автоматически сохраняются в модулях DAT.
- При замене преобразователя или измерительного прибора: после того как модуль T-DAT с данными предыдущего прибора будет переставлен, новый измерительный прибор будет сразу готов к работе, каких-либо ошибок не возникает.
- При замене датчика: после замены датчика происходит передача данных нового датчика из модуля S-DAT в измерительный прибор, и по окончании этого процесса измерительный прибор становится готовым к работе, каких-либо ошибок не возникает.
- При замене электронного модуля (например, электронного модуля ввода/вывода): после замены электронного модуля программное обеспечение модуля сравнивается с действующим встроенным ПО прибора. Программное обеспечение модуля в случае необходимости меняется на ПО более новой или менее новой версии. Электронный модуль становится пригоден для использования сразу после этого, и проблем с совместимостью не возникает.

Вручную

Во встроенной памяти прибора HistoROM находится дополнительная запись данных параметров (полный набор значений параметров настройки), выполняющая перечисленные ниже функции.

- Резервное копирование данных:
Резервное копирование и последующее восстановление конфигурации прибора в памяти прибора HistoROM.
- Сравнение данных:
Сравнение текущей конфигурации прибора с конфигурацией прибора, сохраненной в памяти HistoROM.

Передача данных

Вручную

- Перенос конфигурации прибора на другой прибор с помощью функции экспорта в соответствующем программном обеспечении, таком как FieldCare, DeviceCare или веб-сервер: дублирование конфигурации или сохранение ее в архив (например, для создания резервной копии).
- Передача драйверов для системной интеграции посредством веб-сервера, например:
DD для FOUNDATION Fieldbus

Список событий

Автоматически

- Хронологическое отображение до 20 сообщений о событиях в списке событий
- При наличии активного пакета прикладных программ **Расширенный HistoROM** (приобретается как опция): отображение до 100 сообщений о событиях в списке событий с метками времени, текстовыми описаниями и мерами по устранению
- Список событий можно экспортировать и просматривать посредством различных интерфейсов и управляющих программ, таких как DeviceCare, FieldCare или веб-сервер

Регистрация данных

Вручную

При наличии активного пакета прикладных программ **Расширенный HistoROM**:

- Запись до 1 000 измеренных значений по нескольким каналам (от 1 до 4)
- Интервал регистрации настраивается пользователем
- Запись до 250 измеренных значений по каждому из 4 каналов памяти
- Экспорт журнала измеренных значений посредством различных интерфейсов и управляющих программ, таких как FieldCare, DeviceCare или веб-сервер

16.12 Сертификаты и нормативы

 Действующие в настоящее время сертификаты и нормативы можно просмотреть в любой момент через модуль конфигурации изделия.

Маркировка CE	<p>Прибор соответствует всем нормативным требованиям применимых директив ЕС. Эти требования перечислены в декларации соответствия ЕС вместе с применимыми стандартами.</p> <p>Endress+Hauser подтверждает успешное испытание прибора нанесением маркировки CE.</p>
Символ маркировки RCM	Измерительная система соответствует требованиям по ЭМС Австралийской службы по связи и телекоммуникациям (ACMA).
Сертификаты на взрывозащищенное исполнение	Приборы сертифицированы для использования во взрывоопасных зонах; соответствующие правила техники безопасности приведены в отдельном документе "Правила техники безопасности" (XA). Ссылка на этот документ указана на заводской табличке.
Сертификат на применение для питьевой воды	<ul style="list-style-type: none"> ■ ACS ■ KTW/W270 ■ NSF 61 ■ WRAS BS 6920
Сертификация FOUNDATION Fieldbus	<p>Интерфейс FOUNDATION Fieldbus</p> <p>Измерительный прибор сертифицирован и зарегистрирован FieldComm Group. Измерительная система соответствует всем требованиям следующих спецификаций:</p> <ul style="list-style-type: none"> ■ Сертификация согласно FOUNDATION Fieldbus H1 ■ Комплект для тестирования на совместимость (Interoperability Test Kit, ИТК), версия 6.2.0 (сертификат доступен по запросу) ■ Тест на соответствие на физическом уровне ■ Прибор также можно эксплуатировать совместно с сертифицированными приборами других изготовителей (функциональная совместимость)
Радиочастотный сертификат	<p>Измерительный прибор имеет радиочастотный сертификат.</p> <p> Подробную информацию о радиочастотном сертификате см. в сопроводительной документации .</p>
Другие стандарты и директивы	<ul style="list-style-type: none"> ■ EN 60529 Степень защиты, обеспечиваемая корпусами (код IP) ■ EN 61010-1 Требования по безопасности электрического оборудования для измерения, контроля и лабораторного применения – общие положения ■ ГОСТ Р МЭК/EN 61326 Излучение в соответствии с требованиями класса А. Электромагнитная совместимость (требования ЭМС). ■ NAMUR NE 21 Электромагнитная совместимость (ЭМС) производственного и лабораторного контрольного оборудования ■ NAMUR NE 32 Сохранение данных в контрольно-измерительных и полевых приборах с микропроцессорами в случае отказа электропитания

- NAMUR NE 43
Стандартизация уровня аварийного сигнала цифровых преобразователей с аналоговым выходным сигналом.
- NAMUR NE 53
Программное обеспечение для полевых приборов и устройств обработки сигналов с цифровыми электронными модулями
- NAMUR NE 105
Спецификация по интеграции устройств Fieldbus с техническими средствами полевых приборов
- NAMUR NE 107
Самодиагностика и диагностика полевых приборов
- NAMUR NE 131
Требования к полевым приборам для использования в стандартных областях применения
- ETSI EN 300 328
Рекомендации по радиочастотным компонентам 2,4 ГГц.
- EN 301489
Электромагнитная совместимость и вопросы радиочастотного спектра (ERM).

16.13 Пакеты прикладных программ

Доступны различные пакеты приложений для расширения функциональности прибора. Такие пакеты могут потребовать применения специальных мер безопасности или выполнения требований, специфичных для приложений.

Пакеты приложений можно заказывать в компании Endress+Hauser вместе с прибором или позднее. Endress+Hauser. За подробной информацией о соответствующем коде заказа обратитесь в региональное торговое представительство Endress+Hauser или посетите страницу прибора на веб-сайте Endress+Hauser: www.endress.com.

Функции диагностики

Пакет	Описание
Расширенный HistoROM	<p>Включает в себя расширенные функции (журнал событий и активация памяти измеренных значений).</p> <p>Журнал событий: Объем памяти расширен с 20 записей сообщений (стандартное исполнение) до 100 записей.</p> <p>Регистрация данных (линейная запись):</p> <ul style="list-style-type: none"> ■ Емкость памяти расширена до 1000 измеренных значений. ■ По каждому из четырех каналов памяти можно передавать 250 измеренных значений. Интервал регистрации данных определяется и настраивается пользователем. ■ Журналы измеренных значений можно просматривать на локальном дисплее или с помощью управляющих программ, таких как FieldCare, DeviceCare или веб-сервер.

Технология Heartbeat

Пакет	Описание
Heartbeat Проверка + Мониторинг	<p>Heartbeat Проверка Соответствует требованиям к прослеживаемой верификации по DIN ISO 9001:2008, глава 7.6 а) «Контроль за оборудованием мониторинга и измерительными приборами».</p> <ul style="list-style-type: none"> ▪ Функциональный тест в установленном состоянии без прерывания процесса. ▪ Результаты прослеживаемой верификации, в том числе отчет, предоставляются по запросу. ▪ Простой процесс тестирования с использованием локального управления или других интерфейсов управления. ▪ Однозначная оценка точки измерения (соответствие/несоответствие) с большим охватом испытания на основе спецификаций изготовителя. ▪ Увеличение интервалов калибровки в соответствии с оценкой рисков, выполняемой оператором. <p>Heartbeat Мониторинг Непрерывная передача данных, соответствующих принципу измерения, во внешнюю систему мониторинга состояния для проведения превентивного обслуживания или анализа процесса. Эти данные позволяют оператору:</p> <ul style="list-style-type: none"> ▪ На основе этих данных и другой информации формировать заключения о влиянии процесса (коррозии, истирании, образовании налипаний и т.д.) на эффективность измерения с течением времени. ▪ Своевременно планировать обслуживание. ▪ Вести мониторинг качества среды, например наличия газовых пузырей.

Очистка

Пакет	Описание
Функция очистки электродов (ЕСС)	Функция очистки электродов (ЕСС) была разработана для процессов, в которых часто возникают налипания из магнетита (Fe_3O_4) (например, для процессов с использованием горячей воды). Так как магнетит обладает высокой проводимостью, появление такого осадка приводит к ошибкам измерения и, в итоге, к потере сигнала. Пакет прикладных программ разработан для того, чтобы ИЗБЕЖАТЬ образования тонкого слоя осадка веществ с высокой проводимостью (обычно магнетита).

16.14 Аксессуары

 Обзор аксессуаров, доступных для заказа →  182

16.15 Сопроводительная документация

-  Обзор связанной технической документации
- *W@M Device Viewer* (www.endress.com/deviceviewer): введите серийный номер с заводской таблички.
 - *Приложение Endress+Hauser Operations*: введите серийный номер с заводской таблички или просканируйте двухмерный штрих-код QR-код) на заводской табличке.

Стандартная
документация

Краткое руководство по эксплуатации;

Краткое руководство по эксплуатации датчика

Измерительный прибор	Код документа
Proline Promag W	KA01266D

Краткое руководство по эксплуатации преобразователя

Измерительный прибор	Код документа
Proline 300	KA01294D

Техническое описание

Измерительный прибор	Код документа
Promag W 300	TI01414D

Описание параметров прибора

Измерительный прибор	Код документа
Promag 300	GP01098D

Дополнительная документация для отдельных приборов

Указания по технике безопасности

Указания по технике безопасности при работе с электрическим оборудованием во взрывоопасных зонах.

Содержание	Код документа
ATEX/МЭК Ex Ex d/Ex de	XA01414D
ATEX/МЭК Ex Ex ec	XA01514D
cCSAus XP	XA01515D
cCSAus Ex d/ Ex de	XA01516D
cCSAus Ex nA	XA01517D
INMETRO Ex d/Ex de	XA01518D
INMETRO Ex ec	XA01519D
NEPSI Ex d/Ex de	XA01520D
NEPSI Ex nA	XA01521D
EAC Ex d/Ex de	XA01656D
EAC Ex nA	XA01657D
JPN Ex d	XA01775D

Выносной модуль дисплея и управления DKX001

Содержание	Код документа
ATEX/IECEX Ex i	XA01494D
ATEX/IECEX Ex ec	XA01498D
cCSAus IS	XA01499D
cCSAus Ex nA	XA01513D
INMETRO Ex i	XA01500D
INMETRO Ex ec	XA01501D
NEPSI Ex i	XA01502D
NEPSI Ex nA	XA01503D

Сопроводительная документация

Содержание	Код документа
Информация о директиве по оборудованию, работающему под давлением	SD01614D
Радиочастотные сертификаты для интерфейса WLAN дисплея A309/A310	SD01793D
Дистанционное устройство индикации и управления DKX001	SD01763D

Содержание	Код документа
Технология Heartbeat	SD01742D
Веб-сервер	SD01657D

Руководство по монтажу

Содержание	Комментарии
Руководство по монтажу для комплектов запасных частей и аксессуаров	<ul style="list-style-type: none"> ▪ Обзор всех доступных комплектов запасных частей доступен в <i>W@M Device Viewer</i> → 📖 180 ▪ Аксессуары, доступные для заказа с руководством по монтажу → 📖 182

Алфавитный указатель

А

AMS Device Manager	80
Функционирование	80
Applicator	185

Д

DeviceCare	79
Файл описания прибора	81
DIP-переключатели	
см. Переключатель защиты от записи	

Е

ECC	117
---------------	-----

Ф

Field Communicator	
Функционирование	80
Field Communicator 475	80
Field Xpert	
Функция	77
Field Xpert SFX350	77
FieldCare	78
Пользовательский интерфейс	79
Установка соединения	78
Файл описания прибора	81
Функционирование	78

Н

HistoROM	120
--------------------	-----

И

ID изготовителя	81
ID типа прибора	81

К

Клеммы	197
------------------	-----

W

W@M	179, 180
W@M Device Viewer	17, 180

А

Адаптация поведения диагностики	148
Адаптация сигнала состояния	149
Адаптеры	27
Активация защиты от записи	126
Активация/деактивация блокировки кнопок	67
Аппаратная защита от записи	128
Архитектура системы	
см. Конструкция измерительного прибора	

Б

Безопасность	10
Безопасность при эксплуатации	11
Безопасность продукции	12
Блок выносного дисплея DKX001	214
Блок преобразователя "Диагностика"	173

Блокировка прибора, состояние	129
---	-----

В

Ввод в эксплуатацию	87
Конфигурирование измерительного прибора	88
Расширенная настройка	111
Версия программного обеспечения	81
Вибрации	27
Вибростойкость и ударопрочность	200
Влияние	
Температура окружающей среды	200
Внутренняя очистка	179
Возврат	180
Вход	185
Входные участки	25
Выравнивание потенциалов	46
Выход	191
Выходной сигнал	191
Выходные участки	25

Г

Гальваническая развязка	195
Герметичность под давлением	202
Главный электронный модуль	15

Д

Давление в системе	26
Данные о версии для прибора	81
Дата изготовления	18, 19
Датчик	
Монтаж	29
Деактивация защиты от записи	126
Диагностика	
Символы	143
Диагностическая информация	
DeviceCare	147
FieldCare	147
Веб-браузер	145
Локальный дисплей	143
Светодиодные индикаторы	142
Структура, описание	144, 147
Диагностическое сообщение	143
Диапазон измерения	185
Диапазон температур	
Диапазон температуры окружающей среды для	
дисплея	213
Температура хранения	21
Диапазон температур хранения	200
Диапазон температуры окружающей среды	26
Диапазон функций	
Field Xpert	77
Дисплей управления	56
Дистанционное управление	214
Документ	
Символы	6
Функционирование	6

Документация по прибору	
Дополнительная документация	8
Доступ для записи	66
Доступ для чтения	66
Ж	
Журнал регистрации событий	174
З	
Зависимости "давление/температура"	201
Заводская табличка	
Датчик	19
Преобразователь	18
Задачи техобслуживания	
Замена уплотнений	179
Замена	
Компоненты прибора	180
Замена уплотнений	179
Запасная часть	180
Запасные части	180
Зарегистрированные товарные знаки	9
Защита настройки параметров	126
Защита от записи	
Посредством переключателя защиты от записи	
.	128
С помощью кода доступа	126
С помощью управления блоками	128
Заявление о соответствии	12
Значения параметров	
Входной сигнал состояния	96
Импульсный/частотный/релейный выход	99
Конфигурация ввода/вывода	93
Релейный выход	105
Токовый вход	94
Токовый выход	96
И	
Идеальные рабочие условия	198
Идентификация измерительного прибора	17
Изменения программного обеспечения	178
Измерения и испытания по прибору	179
Измеренные значения	
Вычисляемые	185
Измеряемые	185
см. Переменные процесса	
Измерительная система	185
Измерительный прибор	
Включение	87
Демонтаж	181
Интеграция по протоколу связи	81
Конфигурация	88
Монтаж датчика	29
Момент затяжки винта, максимальное	
значение	30
Моменты затяжки	30
Моменты затяжки винтов, номинальные	
значения	35
Монтаж кабеля заземления/заземляющих	
дисков	29
Монтаж уплотнений	29
Переоборудование	180
Подготовка к монтажу	28
Подготовка к электрическому подключению	43
Ремонт	180
Структура	15
Утилизация	181
Индикация	
см. Локальный дисплей	
Инспекционный контроль	
Подключение	52
Инструменты	
Для монтажа	28
Транспортировка	21
Электрическое подключение	38
Инструменты для подключения	38
Информация по диагностике	
Меры по устранению ошибок	153
Обзор	153
Исполнение прибора	81
Использование измерительного прибора	
Использование не по назначению	10
Пограничные случаи	10
см. Назначение	
К	
Кабельные вводы	
Технические характеристики	197
Кабельный ввод	
Степень защиты	52
Кнопки управления	
см. Элементы управления	
Код доступа	66
Ошибка при вводе	66
Код заказа	18, 19
Код прямого доступа	58
Компоненты прибора	15
Конструкция системы	
Измерительная система	185
Контекстное меню	
Вызов	62
Закрытие	62
Пояснение	62
Контрольный список	
Проверка после монтажа	37
Проверка после подключения	52
Л	
Локальный дисплей	
Представление навигации	58
Редактор текста	60
Редактор чисел	60
см. В аварийном состоянии	
см. Диагностическое сообщение	
см. Дисплей управления	
М	
Максимальная точность измерения	198
Маркировка CE	12, 218

Масса	
Транспортировка (примечания)	21
Мастер	
Выход частотно-импульсный перекл.	99, 100, 103
Дисплей	107
Настройки WLAN	118
Определение пустой трубы	110
Определить новый код доступа	121
Отсечение при низком расходе	108
Релейный выход 1 до n	105
Токовый вход	94
Токовый выход	96
Материалы	209
Меню	
Диагностика	172
Для конфигурирования измерительного прибора	88
Для специальной настройки	111
Настройка	88, 90
Меню управления	
Меню, подменю	54
Подменю и уровни доступа	55
Структура	54
Мероприятия по техническому обслуживанию	179
Меры по устранению ошибок	
Вызов	145
Закрытие	145
Местный дисплей	213
Место монтажа	23
Механические нагрузки	201
Моменты затяжки	30
Максимум	30
Номинальный	35
Монтаж	23
Монтажные инструменты	28
Монтажные размеры	
см. Размеры для установки	
Н	
Назначение	10
Назначение клемм	41
Назначение полномочий доступа к параметрам	
Доступ для записи	66
Доступ для чтения	66
Наименование прибора	
Датчик	19
Преобразователь	18
Направление потока	24
Наружная очистка	179
Настройки	
WLAN	118
Адаптация измерительного прибора к рабочим условиям процесса	134
Администрирование	121
Аналоговый вход	93
Входной сигнал состояния	96
Дополнительная настройка дисплея	114
Импульсный выход	99
Импульсный/частотный/релейный выход	99, 100
Конфигурация ввода/вывода	93
Локальный дисплей	107
Моделирование	123
Настройка сенсора	112
Обозначение прибора	90
Определение заполненности трубы (EPD)	110
Отсечка при низком расходе	108
Перезапуск прибора	176
Релейный выход	103, 105
Сброс прибора	176
Сброс сумматора	135
Системные единицы измерения	90
Сумматор	112
Токовый вход	94
Токовый выход	96
Управление конфигурацией прибора	120
Функция очистки электродов (ЕСС)	117
Язык управления	87
Настройки параметров	
Analog inputs (Подменю)	93
Администрирование (Подменю)	122
Веб-сервер (Подменю)	73
Входной сигнал состояния (Подменю)	96
Входной сигнал состояния 1 до n (Подменю)	132
Выход частотно-импульсный перекл. (Мастер)	99, 100, 103
Выход частотно-импульсный перекл. 1 до n (Подменю)	133
Диагностика (Меню)	172
Дисплей (Мастер)	107
Дисплей (Подменю)	114
Единицы системы (Подменю)	90
Значение токового выхода 1 до n (Подменю)	133
Информация о приборе (Подменю)	177
Контур очистки электрода (ЕСС) (Подменю)	117
Конфигурация Вв/Выв (Подменю)	93
Моделирование (Подменю)	123
Настройка (Меню)	90
Настройка сенсора (Подменю)	112
Настройки WLAN (Мастер)	118
Определение пустой трубы (Мастер)	110
Определить новый код доступа (Мастер)	121
Отсечение при низком расходе (Мастер)	108
Переменные процесса (Подменю)	130
Расширенная настройка (Подменю)	112
Регистрация данных (Подменю)	136
Резервное копирование конфигурации (Подменю)	120
Релейный выход 1 до n (Мастер)	105
Релейный выход 1 до n (Подменю)	134
Сбросить код доступа (Подменю)	122
Сумматор (Подменю)	131
Сумматор 1 до n (Подменю)	112
Токовый вход (Мастер)	94
Токовый вход 1 до n (Подменю)	131
Токовый выход (Мастер)	96
Управление сумматором (Подменю)	135

О

О настоящем документе	6
Область индикации	
В представлении навигации	59
Для основного экрана	57
Область применения	
Остаточные риски	11
Окружающая среда	
Вибростойкость и ударопрочность	200
Диапазон температуры окружающей среды	26
Механические нагрузки	201
Температура хранения	200
Опции управления	53
Ориентация (вертикальная, горизонтальная)	24
Отображение значений	
Для состояния блокировки	129
Отсечка при низком расходе	195
Очистка	
Внутренняя очистка	179
Наружная очистка	179

П

Параметр	
Ввод значений или текста	65
Изменение	65
Параметры настройки WLAN	118
Переключатель защиты от записи	128
Перечень сообщений диагностики	173
Поведение диагностики	
Пояснение	144
Символы	144
Поворот дисплея	36
Поворот корпуса преобразователя	36
Поворот корпуса электронной части	
см. Поворот корпуса преобразователя	
Повторная калибровка	179
Повторяемость	199
Подготовка к монтажу	28
Подготовка к подключению	43
Подключение	
см. Электрическое подключение	
Подключение измерительного прибора	43
Подключение кабелей сетевого напряжения	43
Подключение сигнальных кабелей	43
Подменю	
Analog inputs	93
Администрирование	121, 122
Веб-сервер	73
Входной сигнал состояния	96
Входной сигнал состояния 1 до n	132
Входные значения	131
Выход частотно-импульсный переключ. 1 до n	133
Выходное значение	132
Дисплей	114
Единицы системы	90
Значение токового выхода 1 до n	133
Измеренное значение	129
Информация о приборе	177
Контур очистки электрода (ЕСС)	117

Конфигурация Вв/Выв	93
Моделирование	123
Настройка сенсора	112
Обзор	55
Переменные процесса	130
Расширенная настройка	111, 112
Регистрация данных	136
Резервное копирование конфигурации	120
Релейный выход 1 до n	134
Сбросить код доступа	122
Список событий	174
Сумматор	131
Сумматор 1 до n	112
Токовый вход 1 до n	131
Управление сумматором	135
Пользовательский интерфейс	
Предыдущее событие диагностики	172
Текущее событие диагностики	172
Потеря давления	202
Потребление тока	197
Потребляемая мощность	197
Пределы расхода	202
Представление навигации	
В мастере	58
В подменю	58
Преобразователь	
Поворот дисплея	36
Поворот корпуса	36
Приемка	16
Применение	185
Примеры подключения, выравнивание потенциалов	47
Принцип измерения	185
Принцип хранения данных	216
Принципы управления	55
Присоединения к процессу	212
Проверка	
Монтаж	37
Полученные изделия	16
Проверка после монтажа	87
Проверка после монтажа (контрольный список)	37
Проверка после подключения (контрольный список)	52
Проводимость	201
Программное обеспечение	
Версия	81
Дата выпуска	81
Просмотр журналов данных	136
Прямой доступ	64
Путь навигации (представление навигации)	58
Р	
Рабочие характеристики	198
Рабочий диапазон измерения расхода	190
Радиочастотный сертификат	218
Размеры для установки	26
Расширенный код заказа	
Датчик	19
Преобразователь	18

Регистратор линейных данных	136
Редактор текста	60
Редактор чисел	60
Рекомендация см. Текстовая справка	
Релейный выход	193
Ремонт	180
Указания	180
Ремонт прибора	180
С	
Сбой питания	197
Серийный номер	18, 19
Сертификат на применение для питьевой воды	218
Сертификаты	218
Сертификаты на взрывозащищенное исполнение	218
Сертификация FOUNDATION Fieldbus	218
Сетевое напряжение	197
Сигнал при сбое	194
Сигналы состояния	143, 146
Символ маркировки RCM	218
Символы	
В строке состояния локального дисплея	57
Для блокировки	57
Для измеряемой величины	57
Для мастера	59
Для меню	59
Для номера канала измерения	57
Для параметров	59
Для поведения диагностики	57
Для подменю	59
Для связи	57
Для сигнала состояния	57
Управление вводом данных	61
Экран ввода	61
Элементы управления	60
Системная интеграция	81
Служба поддержки Endress+Hauser	
Ремонт	180
Техобслуживание	179
Соединительный кабель	38, 39
Сообщения об ошибках см. Диагностические сообщения	
Сопроводительная документация	220
Специальные инструкции по подключению	49
Спецификация измерительной трубки	207
Список событий	174
Спускная труба	24
Стандарты и директивы	218
Степень защиты	52, 200
Строка состояния	
В представлении навигации	58
Для основного экрана	57
Структура	
Измерительный прибор	15
Меню управления	54
Сумматор	
Конфигурация	112

Т

Текстовая справка	
Вызов	65
Закрытие	65
Пояснение	65
Температура окружающей среды	
Влияние	200
Температура хранения	21
Температурный диапазон среды	201
Теплоизоляция	27
Техника безопасности на рабочем месте	11
Технические характеристики, обзор	185
Транспортировка измерительного прибора	21
Требования к работе персонала	10
Тяжелые датчики	24

У

Управление	129
Управление конфигурацией прибора	120
Уровни доступа	55
Условия монтажа	
Адаптеры	27
Вибрации	27
Входные и выходные участки	25
Давление в системе	26
Место монтажа	23
Ориентация	24
Спускная труба	24
Теплоизоляция	27
Тяжелые датчики	24
Частично заполненный трубопровод	24
Условия процесса	
Герметичность под давлением	202
Потеря давления	202
Пределы расхода	202
Проводимость	201
Температура среды	201
Условия установки	
Размеры для установки	26
Условия хранения	21
Установка кода доступа	126, 127
Установка языка управления	87
Установленные электроды	212
Устранение неисправностей	
Общие	139
Утилизация	181
Утилизация упаковки	23

Ф

Файлы описания прибора	81
Фильтрация журнала событий	175
Функции	
AMS Device Manager	80
Field Communicator	80
Field Communicator 475	80
см. Параметры	
Функциональная проверка	87
Функция документа	6

Ц

Циклическая передача данных 82

Ч

Частично заполненный трубопровод 24

Чтение измеренных значений 129

Ш

Шероховатость поверхности 212

Э

Экран редактирования 60

Использование элементов управления 60, 61

Экран ввода 61

Электрическое подключение

Веб-сервер 75

Измерительный прибор 38

Интерфейс WLAN 75

Программное обеспечение

Через интерфейс WLAN 75

Степень защиты 52

Управляющие программы

По сети FOUNDATION Fieldbus 74

Через сервисный интерфейс (CDI-RJ45) 75

Электромагнитная совместимость 201

Электронный модуль 15

Элементы управления 62, 144

Я

Языки, опции управления 213

www.addresses.endress.com
