

Описание функций прибора Cerabar S PMC71, PMP71, PMP75 Deltabar S FMD77 / 78, PMD75 Deltapilot S FMB70

Рабочее давление/перепад давления, расход/
гидростатический уровень

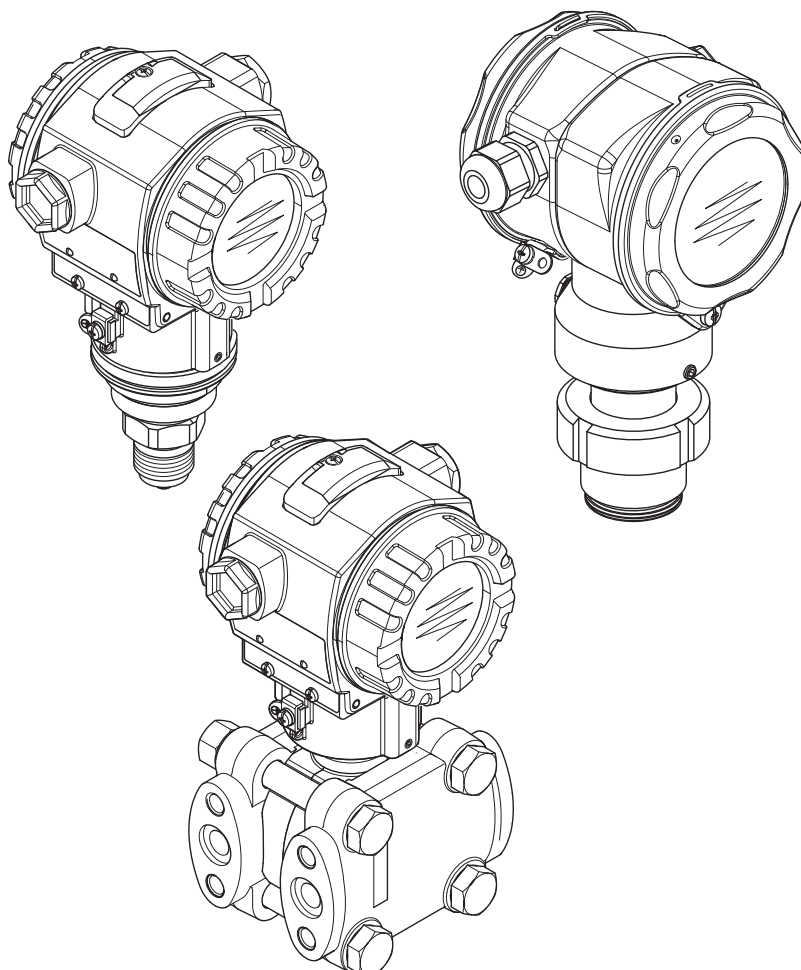

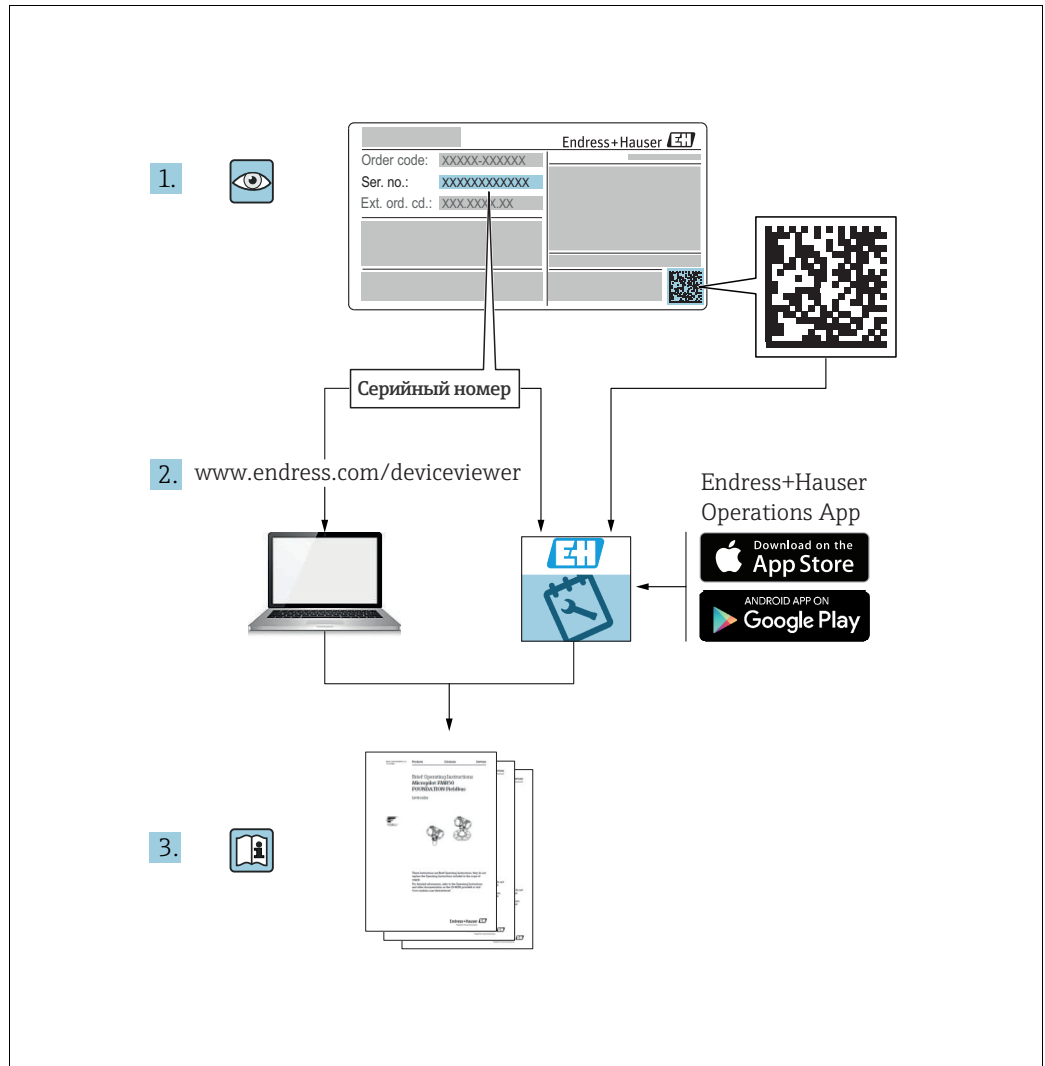

A0023555-ru

Убедитесь в том, что документ хранится в безопасном месте и всегда доступен при работе с прибором.

Чтобы избежать опасности для людей или объекта, внимательно прочитайте раздел «Основные указания по технике безопасности»,

а также остальные указания по технике безопасности, приведенные в документе, которые

имеют отношение к рабочим процедурам.

Изготовитель сохраняет за собой право на изменение технических характеристик без предварительного уведомления. Актуальную информацию и обновления настоящего руководства по эксплуатации можно получить в региональном торговом представительстве Endress+Hauser.



Содержание

1	Информация о документе	4
1.1	Используемые символы	4
2	Основные указания по технике безопасности	4
3	Указания по использованию	4
4	Измерение давления	5
4.1	Калибровка по эталонному давлению	5
4.2	Калибровка без использования эталонного давления	6
5	Измерение уровня	8
5.1	Общие сведения об измерении уровня	8
5.2	Выбор уровня «Level Easy Pressure»	9
5.3	Выбор уровня «Level Easy Height»	14
5.4	Выбор уровня «Уровень стандарт», тип уровня «Линейн.»	19
5.5	Выбор уровня «Уровень стандарт», тип уровня «Давление линеариз.»	23
5.6	Выбор уровня «Уровень стандарт», тип уровня «Высота линеариз.»	28
6	Измерение расхода	35
6.1	Калибровка	35
6.2	Сумматоры	38
7	Меню управления местного дисплея	39
8	Меню управления FieldCare	47
9	Описание параметров	66
10	Устранение неисправностей	144
10.1	Сообщения	144
10.2	Реагирование на вывод сообщений об ошибках	155
10.3	Квитирование сообщений	156
	Указатель	157

1 Информация о документе

1.1 Используемые символы

1.1.1 Символы техники безопасности

Символ	Значение
 ОПАСНО A0011189-RU	ОПАСНОСТЬ! Этот символ предупреждает об опасной ситуации. Если не предотвратить данную ситуацию, она приведет к серьезным травмам, в том числе несовместимым с жизнью.
 ОСТОРОЖНО A0011190-RU	ПРЕДУПРЕЖДЕНИЕ! Этот символ предупреждает об опасной ситуации. Если не предотвратить данную ситуацию, она, скорее всего, приведет к серьезным травмам, в том числе несовместимым с жизнью.
 ПРЕДУПРЕЖДЕНИЕ A0011191-RU	ОСТОРОЖНО! Этот символ предупреждает об опасной ситуации. Если не предотвратить данную ситуацию, она может привести к травмам легкой или средней степени тяжести.
 УВЕДОМЛЕНИЕ A0011192-RU	ВНИМАНИЕ! Данный символ указывает на наличие информации о процедурах и прочих фактах, не имеющих отношения к личной безопасности персонала.

1.1.2 Описание информационных символов

Символ	Значение
 A0011193	Подсказка Указывает на дополнительную информацию.

2 Основные указания по технике безопасности

Руководство по эксплуатации
Deltabar S BA00270P
Cerabar S BA00271P
Deltapilot S BA00332P

3 Указания по использованию

Типичные примеры конфигурации	См. разделы с 4 по 6
Меню управления местного дисплея	См. раздел 7
Меню управления FieldCare	См. раздел 8
Описание параметров	См. раздел 9
Поиск описания параметра по названию параметра (по алфавитному указателю)	См. Page 157

4 Измерение давления

4.1 Калибровка по эталонному давлению

Пример

В приведенном примере прибор с датчиком 500 мбар (7,5 psi) настроен на диапазон измерения от 0 до +300 мбар (4,5 psi), т. е. значениям давления 0 мбар и 300 мбар (4,5 psi) соответствуют значения тока 4 мА и 20 мА.

Предварительные условия

- Значения давления 0 мбар и 300 мбар (4,5 psi) могут быть заданы. Например, в том случае, если прибор уже установлен на место.
- См. также руководство по эксплуатации Deltabar S (BA00270P), раздел «Измерение дифференциального давления»; руководство по эксплуатации Cerabar S (BA00271P), раздел «Измерение давления» или руководство по эксплуатации Deltapilot S (BA00332P), раздел «Измерение давления».
- Описания упоминаемых параметров см. в указанных ниже разделах.
 - Стр. 66, таблица 2 («РЕЖИМ ИЗМЕРЕНИЯ»).
 - Стр. 72, таблица 6 («РЕГУЛ. ПОЛОЖЕНИЯ»).
 - Стр. 74, таблица 7 («БАЗОВ. НАСТРОЙКИ»).
- Описания прочих актуальных параметров см. в указанных ниже разделах.
 - Стр. 110, таблица 15 («РАСШИР. НАСТРОЙКИ»).
 - Стр. 133, таблица 25 («ПАРАМ.ПРОЦЕССА»).

▲ ОСТОРОЖНО

Изменение режима измерения может повлиять на регулировку!

Это может привести к переполнению резервуара средой.

- ▶ После изменения режима измерения проверьте параметры калибровки.

Описание	
1	Deltabar S: прежде чем приступить к настройке прибора для применения по назначению, необходимо очистить напорный трубопровод и заполнить его жидкостью. См. руководство по эксплуатации ВА00270P.
2	При необходимости выполните регулировку положения. См. стр. 72, таблица 6 («РЕГУЛ. ПОЛОЖЕНИЯ»).
3	При необходимости выберите режим измерения «Давление» с помощью параметра «РЕЖИМ ИЗМЕРЕНИЯ». Местный дисплей. Путь меню: ВЫБОР ГРУППЫ → РЕЖИМ ИЗМЕРЕНИЯ. Цифровая связь. См. стр. 66.
4	Местный дисплей. Выберите группу функций БАЗОВ. НАСТРОЙКИ. Путь меню: ВЫБОР ГРУППЫ → РАБОЧЕЕ МЕНЮ → НАСТРОЙКИ → БАЗОВ. НАСТРОЙКИ.
5	Выберите единицу измерения давления с помощью параметра ДАВЛ. В БРИТ.ЕД.; в приведенном примере – мбар.
6	Давление для нижней границы диапазона (значение 4 мА) имеется на приборе (в приведенном примере – 0 мбар). Выберите параметр ПОЛУЧИТЬ НЗД. Подтвердите фактическое значение. Фактическое значение давления соответствует минимальному значению тока (4 мА).
7	Давление для верхней границы диапазона (значение 20 мА) имеется на приборе (в приведенном примере – 300 мбар (4,5 psi)). Выберите параметр ПОЛУЧИТЬ ВЗД. Подтвердите фактическое значение. Фактическое значение давления соответствует максимальному значению тока (20 мА).
8	Результат: установлен диапазон измерения от 0 до +300 мбар (4,5 psi).

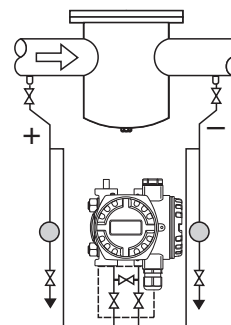

P01-PMD75xxx-19-xx-xx-xx-000

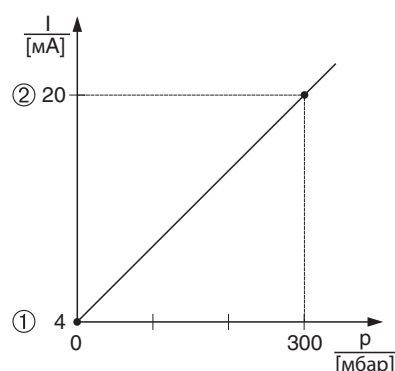

P01-xxxxxxx-05-xx-xx-xx-010

Рис. 1: Калибровка по эталонному давлению

- 1 См. таблицу, этап 6
- 2 См. таблицу, этап 7

Можно указать единицу измерения, предпочтительную для пользователя. См. описание параметра ДАВЛ. В БРИТ.ЕД. (→ стр. 74).

4.2 Калибровка без использования эталонного давления

Пример

В приведенном примере прибор с датчиком 400 мбар (6 psi) настроен на диапазон измерения от 0 до +300 мбар (4,5 psi), т. е. значениям давления 0 мбар и 300 мбар (4,5 psi) соответствуют значения тока 4 мА и 20 мА.

Предварительные условия

- Это калибровка на теоретической основе, т. е. значения давления для нижней и верхней границ диапазона известны.
- См. также руководство по эксплуатации Deltabar S (BA00270P), раздел «Измерение дифференциального давления»; руководство по эксплуатации Cerabar S (BA00271P), раздел «Измерение давления» или руководство по эксплуатации Deltapilot S (BA00332P), раздел «Измерение давления».
- В зависимости от ориентации прибора возможно смещение измеряемого значения, т. е. при пустом резервуаре параметр ИЗМЕР. ЗНАЧ. не является нулевым. → Порядок регулировки положения см. на стр. 72, в таблице 6: «Регулировка положения».
- Описания упоминаемых параметров см. в указанных ниже разделах.
 - Стр. 66, таблица 2 («РЕЖИМ ИЗМЕРЕНИЯ»).
 - Стр. 72, таблица 6 («РЕГУЛ. ПОЛОЖЕНИЯ»).
 - Стр. 74, таблица 7 («БАЗОВ. НАСТРОЙКИ»).
- Описания прочих актуальных параметров см. в указанных ниже разделах.
 - Стр. 110, таблица 15 («РАСШИР. НАСТРОЙКИ»).
 - Стр. 133, таблица 27 («ПАРАМ.ПРОЦЕССА»).

▲ ОСТОРОЖНО**Изменение режима измерения может повлиять на регулировку!**

Это может привести к переполнению резервуара средой.

- После изменения режима измерения проверьте параметры калибровки.

	Описание	
1	При необходимости выберите режим измерения «Давление» с помощью параметра «РЕЖИМ ИЗМЕРЕНИЯ». Местный дисплей. Путь меню: ВЫБОР ГРУППЫ → РЕЖИМ ИЗМЕРЕНИЯ. Цифровая связь: см. стр. 66.	
2	Местный дисплей: выберите группу функций БАЗОВ. НАСТРОЙКИ. Путь меню: ВЫБОР ГРУППЫ → РАБОЧЕЕ МЕНЮ → НАСТРОЙКИ → БАЗОВ. НАСТРОЙКИ.	
3	Выберите единицу измерения давления с помощью параметра ДАВЛ. В БРИТ.ЕД.; в приведенном примере – мбар.	
4	Выберите параметр ЗАДАТЬ НЗД. Укажите значение (в приведенном примере – 0 мбар) для параметра ЗАДАТЬ НЗД и подтвердите выбор. Это значение давления соответствует минимальному значению тока (4 мА).	
5	Выберите параметр ЗАДАТЬ ВЗД. Укажите значение (в приведенном примере – 300 мбар (4,5 psi) для параметра ЗАДАТЬ ВЗД и подтвердите выбор. Это значение давления соответствует максимальному значению тока (20 мА).	
6	Результат: установлен диапазон измерения от 0 до +300 мбар (4,5 psi).	

- Кроме того, можно выполнить калибровку без эталонного давления при помощи меню QUICK SETUP. → См. стр. 68, таблица 3 (меню QUICK SETUP).
- Можно указать единицу измерения, предпочтительную для пользователя. См. описание параметра ДАВЛ. В БРИТ.ЕД. (→ стр. 74).

5 Измерение уровня

5.1 Общие сведения об измерении уровня

Задача измерения	ВЫБОР УРОВНЯ/ РЕЖИМ УРОВНЯ	Варианты выбора переменных	Описание	Примечания	Индикация измеренного значения
Измеряемая переменная прямо пропорциональна измеряемому давлению. Калибровка выполняется путем ввода двух пар значений «давление-уровень»	ВЫБОР УРОВНЯ: Level Easy Pressure	С помощью параметра ЕД.ВЫХОДА: %, единицы измерения уровня, объема или массы	<ul style="list-style-type: none"> – Калибровка по эталонному давлению – калибровка «мокрого» типа, см. стр. 9, раздел 5.2.1 – Калибровка без использования эталонного давления – калибровка «сухого» типа, см. стр. 12, раздел 5.2.2 	<ul style="list-style-type: none"> – Возможен ввод неверных записей – Возможен режим SIL – Пользовательские единицы измерения не поддерживаются 	Зона индикации измеренного значения и значение параметра УРОВЕНЬ ДО ЛИН. представляют собой измеренное значение
Измеряемая переменная прямо пропорциональна измеряемому давлению. Калибровка выполняется путем ввода значения плотности и двух пар значений «высота-уровень»	ВЫБОР УРОВНЯ: Level Easy Height	С помощью параметра ЕД.ВЫХОДА: %, единицы измерения уровня, объема или массы	<ul style="list-style-type: none"> – Калибровка по эталонному давлению – калибровка «мокрого» типа, см. стр. 14, раздел 5.3.1 – Калибровка без использования эталонного давления – калибровка «сухого» типа, см. стр. 17, раздел 5.3.2 	<ul style="list-style-type: none"> – Возможен ввод неверных записей – Режим SIL недоступен – Пользовательские единицы измерения не поддерживаются 	Зона индикации измеренного значения и значение параметра УРОВЕНЬ ДО ЛИН. представляют собой измеренное значение
Измеряемая переменная прямо пропорциональна измеряемому давлению	ВЫБОР УРОВНЯ: Уровень стандарт./ РЕЖИМ УРОВНЯ: Линейн.	Через параметр ЛИН.ИЗМ.ВЕЛИЧ.: <ul style="list-style-type: none"> – % (уровень); – уровень; – объем; – масса 	<ul style="list-style-type: none"> – Калибровка по эталонному давлению – калибровка «мокрого» типа, см. стр. 19, раздел 5.4.1 – Калибровка без использования эталонного давления – калибровка «сухого» типа, см. стр. 21, раздел 5.4.2 	<ul style="list-style-type: none"> – Ошибочные записи отклоняются прибором – Режим SIL недоступен – Возможно применение пользовательских единиц измерения уровня, объема и массы 	Зона индикации измеренного значения и значение параметра УРОВЕНЬ ДО ЛИН. представляют собой измеренное значение
Измеряемая переменная не находится в прямой пропорциональной зависимости от измеряемого давления (например, для резервуара с коническим выходом). Для калибровки необходимо ввести таблицу линеаризации	ВЫБОР УРОВНЯ: Уровень стандарт./ РЕЖИМ УРОВНЯ: Давление линеариз.	Через параметр ЛИН.ИЗМ.ВЕЛИЧ.: <ul style="list-style-type: none"> – давление + %; – давление + объем; – давление + масса 	<ul style="list-style-type: none"> – Калибровка по эталонному давлению: полуавтоматический ввод таблицы линеаризации, см. стр. 23, раздел 5.5.1 – Калибровка без использования эталонного давления: ручной ввод таблицы линеаризации, см. стр. 26, раздел 5.5.2 	<ul style="list-style-type: none"> – Ошибочные записи отклоняются прибором – Режим SIL недоступен – Возможно применение пользовательских единиц измерения уровня, объема и массы 	Индикация измеренного значения и параметр ОБЪЕМ ЕМКОСТИ представляют измеренное значение

Задача измерения	ВЫБОР УРОВНЯ/ РЕЖИМ УРОВНЯ	Варианты выбора переменных	Описание	Примечания	Индикация измеренного значения
<p>– Требуются две измеряемые переменные или форма резервуара задается парами значений, например «высота-объем»</p> <p>1-я измеряемая переменная (высота в % или высота) должна быть прямо пропорциональна измеряемому давлению. 2-я измеряемая переменная (объем, масса или %) не должна быть прямо пропорциональна измеряемому давлению. Для 2-й измеряемой переменной необходимо ввести таблицу линеаризации. 2-я измеряемая переменная сопоставляется с 1-й измеряемой переменной посредством таблицы</p>	<p>ВЫБОР УРОВНЯ: Уровень стандарт./ РЕЖИМ УРОВНЯ: Высота линеариз.</p>	<p>Через параметр КОМБ.ИЗМ.ВЕЛИЧ :</p> <ul style="list-style-type: none"> – высота + объем; – высота + масса; – высота + %; – % высоты + объем; – % высоты + масса; – % высоты + % 	<ul style="list-style-type: none"> – Калибровка по эталонному давлению: калибровка «мокрого» типа и полуавтоматический ввод таблицы линеаризации, см. стр. 28, раздел 5.6.1 – Калибровка без использования эталонного давления: калибровка «сухого» типа и ручной ввод таблицы линеаризации, см. стр. 32, раздел 5.6.2 	<ul style="list-style-type: none"> – Ошибочные записи отклоняются прибором – Режим SIL недоступен – Возможно применение пользовательских единиц измерения уровня, объема и массы 	<p>Индикация измеренного значения и параметр ОБЪЕМ ЕМКОСТИ представляют 2-е измеряемое значение (объем, масса и %)</p> <p>Параметр УРОВЕНЬ ДО ЛИН. соответствует 1-му измеряемому значению (высота в % или высота)</p>

5.2 Выбор уровня «Level Easy Pressure»

5.2.1 Калибровка по эталонному давлению – калибровка «мокрого» типа

Пример

В приведенном примере уровень в резервуаре должен измеряться в метрах. Максимально допустимый уровень составляет 3 м (9,8 фута). Диапазон значений давления устанавливается в пределах от 0 до 300 мбар (4,5 psi).

Предварительные условия

- Изменяемая переменная прямо пропорциональна давлению.
- Резервуар может быть заполнен или опорожнен.
- См. также руководство по эксплуатации DeltabarS (BA00270P) или Cerabar S (BA00271P), раздел «Измерение уровня», или руководство по эксплуатации Deltapilot S (BA00332P), раздел «Измерение уровня».
- Для режима измерения уровня «Level Easy Pressure» между значениями параметров ПУСТ. КАЛИБ./ПОЛН. КАЛИБ. и ЗАДАТЬ НЗД/ЗАДАТЬ ВЗД должен быть интервал не менее 1 %. При чрезмерном сближении введенные значения будут отклонены с выводом предупреждающего сообщения. Предельные значения в дальнейшем не проверяются; т. е. для получения точных результатов необходимо, чтобы введенные значения соответствовали техническим характеристикам датчика и параметрам задачи измерения.
- Описания упоминаемых параметров см. в указанных ниже разделах.
 - Стр. 66, таблица 2 («РЕЖИМ ИЗМЕРЕНИЯ»).
 - Стр. 72, таблица 6 («РЕГУЛ. ПОЛОЖЕНИЯ»).
 - Стр. 76, таблица 8, ВЫБОР УРОВНЯ «Level Easy Pressure».
- Описания прочих актуальных параметров см. в указанных ниже разделах.
 - Стр. 111, таблица 16 («РАСШИР. НАСТРОЙКИ»).
 - Стр. 133, таблица 28 («ПАРАМ.ПРОЦЕССА»).

▲ ОСТОРОЖНО**Изменение режима измерения может повлиять на регулировку!**

Это может привести к переполнению резервуара средой.

- После изменения режима измерения проверьте параметры калибровки.

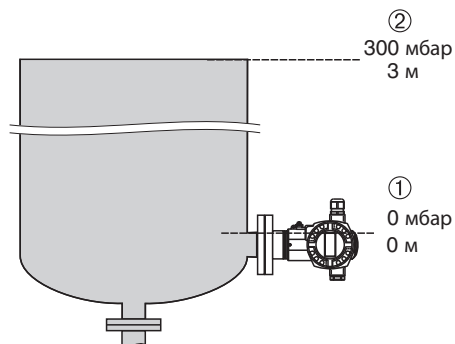

Описание	
1	Deltabar S: прежде чем приступить к настройке прибора для применения по назначению, необходимо очистить напорный трубопровод и заполнить его средой. См. руководство по эксплуатации ВА00270Р.
2	При необходимости выполните регулировку положения. См. стр. 72, таблица 6 («РЕГУЛ. ПОЛОЖЕНИЯ»).
3	При необходимости выберите режим измерения «Уровень» с помощью параметра РЕЖИМ ИЗМЕРЕНИЯ. Местный дисплей. Путь меню: ВЫБОР ГРУППЫ → РЕЖИМ ИЗМЕРЕНИЯ. Цифровая связь: см. стр. 66.
4	При необходимости выберите режим измерения уровня «Настройка давления» с помощью параметра ВЫБОР УРОВНЯ. Местный дисплей. Путь меню: ВЫБОР ГРУППЫ → РЕЖИМ ИЗМЕРЕНИЯ, «Уровень» → ВЫБОР УРОВНЯ. Цифровая связь: см. стр. 67.



P01-PMP75xxx-19-xx-xx-xx-008

Рис. 3: Калибровка по эталонному давлению – калибровка «мокрого» типа

- 1 См. таблицу, этап 9
- 2 См. таблицу, этап 10

Описание	
5	Местный дисплей. Выберите группу функций БАЗОВ. НАСТРОЙКИ. Путь меню: ВЫБОР ГРУППЫ → РАБОЧЕЕ МЕНЮ → НАСТРОЙКИ → БАЗОВ. НАСТРОЙКИ.
6	Выберите единицу измерения давления с помощью параметра ДАВЛ. В БРИТ.ЕД.; в приведенном примере – мбар.
7	Выберите единицу измерения уровня с помощью параметра ЕД.ВЫХОДА (в приведенном примере – метры, м).
8	Выберите вариант «Мокрый» при помощи параметра РЕЖИМ КАЛИБРОВКИ.
9	Гидростатическое давление нижней точки калибровки имеется на приборе (в приведенном примере – 0 мбар).
	Выберите параметр ПУСТ. КАЛИБ.
	Введите значение уровня (в приведенном примере – 0 м). Подтвердите ввод значения, чтобы сопоставить фактическое значение давления со значением нижнего уровня. Чтобы принять отображаемое значение, необходимо сначала перейти в режим редактирования (см. раздел «Редактирование значений»), затем нажать кнопку  для сохранения значения.
10	Гидростатическое давление верхней точки калибровки имеется на приборе (в приведенном примере – 300 мбар (4,5 psi)).
	Выберите параметр ПОЛН. КАЛИБ.
	Введите значение уровня (в приведенном примере – 3 м (9,8 фута)). Подтвердите ввод значения, чтобы сопоставить фактическое значение давления со значением верхнего уровня. Чтобы принять отображаемое значение, необходимо сначала перейти в режим редактирования (см. раздел «Редактирование значений»), затем нажать кнопку  для сохранения значения.
11	Установите значение минимального тока (4 мА) при помощи параметра ЗАДАТЬ НЗД.
12	Установите значение максимального тока (20 мА) при помощи параметра ЗАДАТЬ ВЗД.
13	Результат: диапазон измерения от 0 до 3 м (9,8 фута).

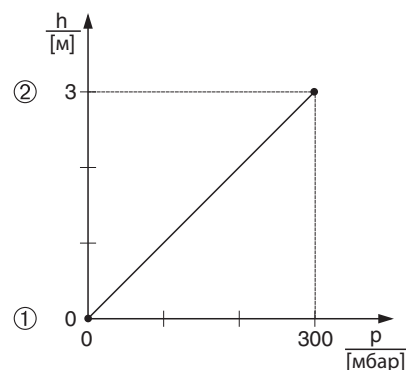

P01-xxxxxxx-05-xx-xx-xx-011

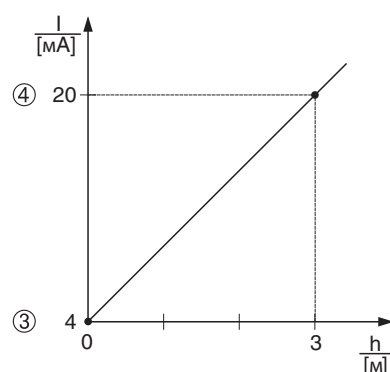

P01-xxxxxxx-05-xx-xx-xx-014

Рис. 4: Калибровка по эталонному давлению – калибровка «мокрого» типа

- 1 См. таблицу, этап 9
- 2 См. таблицу, этап 10
- 3 См. таблицу, этап 11
- 4 См. таблицу, этап 12

1. Кроме того, можно выполнить калибровку по эталонному давлению при помощи меню QUICK SETUP. → См. стр. 69, таблица 4: меню QUICK SETUP.
2. Для этого режима измерения уровня можно выбрать один из следующих вариантов измеряемой переменной: % заполнения, уровень, объем и масса. → См. также описание параметра ЕД.ВЫХОДА, стр. 77.
3. При работе с местным дисплеем параметры ПУСТ. КАЛИБ. (→ стр. 78) и ПОЛН. КАЛИБ. (→ стр. 78) также демонстрируют соответствующее давление, имеющееся на приборе. При работе в режиме цифровой связи давление, имеющееся на приборе, отображается в группе ПАРАМ.ПРОЦЕССА (путь меню: МЕНЮ УПРАВЛЕНИЯ → ИНФО О ПРОЦЕССЕ → ПАРАМ.ПРОЦЕССА).

5.2.2 Калибровка без эталонного давления – калибровка «сухого» типа

Пример

В приведенном примере объем резервуара должен измеряться в литрах. Максимальному объему 1000 литров (264 галлона США) соответствует давление 450 мбар (6,75 psi). Минимальному объему 0 литров соответствует давление 50 мбар (0,75 psi), так как прибор монтируется ниже минимального уровня в резервуаре. Прибор монтируется ниже минимального уровня в резервуаре.

Предварительные условия

- Измеряемая переменная прямо пропорциональна давлению.
- Это калибровка на теоретической основе, т. е. значения давления и объема для нижней и верхней точек калибровки известны.
- См. также руководство по эксплуатации DeltabarS (BA00270P) или Cerabar S (BA00271P), раздел «Измерение уровня», или руководство по эксплуатации Deltapilot S (BA00332P), раздел «Измерение уровня».
- Для режима измерения уровня «Level Easy Pressure» между значениями параметров ПУСТ. КАЛИБ./ПОЛН. КАЛИБ. и ЗАДАТЬ НЗД/ЗАДАТЬ ВЗД должен быть интервал не менее 1 %. При чрезмерном сближении введенные значения будут отклонены с выводом предупреждающего сообщения. Предельные значения в дальнейшем не проверяются; т. е. для получения точных результатов необходимо, чтобы введенные значения соответствовали техническим характеристикам датчика и параметрам задачи измерения.
- В зависимости от ориентации прибора возможно смещение измеряемого значения, т. е. при пустом резервуаре параметр ИЗМЕР. ЗНАЧ. не является нулевым. → Порядок регулировки положения см. на стр. 72, в таблице 6: «Регулировка положения».
- Описания упоминаемых параметров см. в указанных ниже разделах.
 - Стр. 66, таблица 2 («РЕЖИМ ИЗМЕРЕНИЯ»).
 - Стр. 76, таблица 8, ВЫБОР УРОВНЯ «Level Easy Pressure».
- Описания прочих актуальных параметров см. в указанных ниже разделах.
 - Стр. 111, таблица 16 («РАСШИР. НАСТРОЙКИ»).
 - Стр. 133, таблица 28 («ПАРАМ.ПРОЦЕССА»).

▲ ОСТОРОЖНО

Изменение режима измерения может повлиять на регулировку!

Это может привести к переполнению резервуара средой.

- После изменения режима измерения проверьте параметры калибровки.

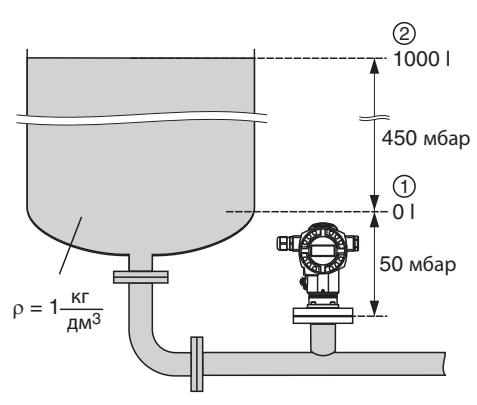
	Описание	
1	<p>Выберите режим измерения «Уровень» с помощью параметра РЕЖИМ ИЗМЕРЕНИЯ.</p> <p>Местный дисплей. Путь меню: ВЫБОР ГРУППЫ → РЕЖИМ ИЗМЕРЕНИЯ.</p> <p>Цифровая связь: см. стр. 66.</p>	 <p>Рис. 5: Калибровка без эталонного давления – калибровка «сухого» типа</p> <p>Р01-PMС71xxx-19-xx-xx-xx-000</p> <p>1 См. таблицу, этапы 7 и 8 2 См. таблицу, этапы 9 и 10</p>
2	<p>При необходимости выберите режим измерения уровня «Настройка давления» с помощью параметра ВЫБОР УРОВНЯ.</p> <p>Местный дисплей. Путь меню: ВЫБОР ГРУППЫ → РЕЖИМ ИЗМЕРЕНИЯ, «Уровень» → ВЫБОР УРОВНЯ.</p> <p>Цифровая связь: см. стр. 67.</p>	
3	<p>Местный дисплей. Выберите группу функций БАЗОВ. НАСТРОЙКИ. Путь меню: ВЫБОР ГРУППЫ → РАБОЧЕЕ МЕНЮ → НАСТРОЙКИ → БАЗОВ. НАСТРОЙКИ.</p>	

Описание	
4	Выберите единицу измерения давления с помощью параметра ДАВЛ. В БРИТ.ЕД.; в приведенном примере – мбар.
5	Выберите единицу измерения объема с помощью параметра ЕД.ВЫХОДА (в приведенном примере – литры (л)).
6	Выберите вариант «Сухой» при помощи параметра РЕЖИМ КАЛИБРОВКИ.
7	Введите значение объема для нижней точки калибровки с помощью параметра ПУСТ. КАЛИБ. (в приведенном примере – 0 л).
8	Введите значение давления для нижней точки калибровки с помощью параметра ПУСТ. ДАВЛЕНИЕ (в приведенном примере – 50 мбар (0,75 psi)).
9	Введите значение объема для верхней точки калибровки с помощью параметра ПОЛН. КАЛИБ. (в приведенном примере – 1000 л (264 галлона)).
10	Введите значение давления для верхней точки калибровки с помощью параметра ПОЛНОЕ ДАВЛ. (в приведенном примере – 450 мбар (6,75 psi)).
11	Установите значение минимального тока (4 мА) при помощи параметра ЗАДАТЬ НЗД.
12	Установите значение максимального тока (20 мА) при помощи параметра ЗАДАТЬ ВЗД.
13	Результат: устанавливается диапазон измерения от 0 до 1000 л (264 галлонов).

P01-xxxxxxx-05-xx-xx-xx-026

P01-xxxxxxx-05-xx-xx-xx-028

Рис. 6: Калибровка по эталонному давлению – калибровка «мокрого» типа

- 1 См. таблицу, этап 7
- 2 См. таблицу, этап 8
- 3 См. таблицу, этап 9
- 4 См. таблицу, этап 10
- 5 См. таблицу, этап 11
- 6 См. таблицу, этап 12

Для этого режима измерения уровня можно выбрать один из следующих вариантов измеряемой переменной: % заполнения, уровень, объем и масса. → См. также описание параметра ЕД.ВЫХОДА, стр. 77.

5.3 Выбор уровня «Level Easy Height»

5.3.1 Калибровка по эталонному давлению – калибровка «мокрого» типа

Пример

В приведенном примере объем продукта в резервуаре должен измеряться в литрах. Максимальному объему 1000 литров (264 галлона США) соответствует уровень 4,5 м (15 футов). Минимальному объему 0 литров соответствует уровень 0,5 м (1,6 фт), так как прибор монтируется ниже минимального уровня в резервуара Плотность среды составляет 1 кг/дм³.

Предварительные условия

- Измеряемая переменная прямо пропорциональна давлению.
- Резервуар может быть заполнен или опорожнен.
- См. также руководство по эксплуатации DeltabarS (BA00270P) или Cerabar S (BA00271P), раздел «Измерение уровня», или руководство по эксплуатации Deltapilot S (BA00332P), раздел «Измерение уровня».
- Между значениями, указанными для параметров ПУСТ. КАЛИБ./ПОЛН. КАЛИБ., ПУСТ. ДАВЛЕНИЕ/ПОЛНОЕ ДАВЛ., ПУСТ. ВЫСОТА/ПОЛН.ВЫСОТА и ЗАДАТЬ НЗД/ЗАДАТЬ ВЗД в режиме измерения уровня «Level Easy Height», должен быть интервал не менее 1%. При чрезмерном сближении введенные значения будут отклонены с выводом предупреждающего сообщения. Предельные значения в дальнейшем не проверяются; т. е. для получения точных результатов необходимо, чтобы введенные значения соответствовали техническим характеристикам датчика и параметрам задачи измерения.
- Описания упоминаемых параметров см. в указанных ниже разделах.
 - Стр. 66, таблица 2 («РЕЖИМ ИЗМЕРЕНИЯ»).
 - Стр. 72, таблица 6 («РЕГУЛ. ПОЛОЖЕНИЯ»).
 - Стр. 79, таблица 9, ВЫБОР УРОВНЯ «Level Easy Height».
- Описания прочих актуальных параметров см. в указанных ниже разделах.
 - Стр. 111, таблица 16 («РАСШИР. НАСТРОЙКИ»).
 - Стр. 133, таблица 28 («ПАРАМ.ПРОЦЕССА»).

▲ ОСТОРОЖНО

Изменение режима измерения может повлиять на регулировку!

Это может привести к переполнению резервуара средой.

- ▶ После изменения режима измерения проверьте параметры калибровки.



	Описание	
1	Deltabar S: прежде чем приступить к настройке прибора для применения по назначению, необходимо очистить напорный трубопровод и заполнить его средой. См. руководство по эксплуатации BA00270P.	 <p style="text-align: right; font-size: small;">P01-PMС71xxx-19-xx-xx-xx-001</p>
2	При необходимости выполните регулировку положения. См. стр. 72, таблица 6 («РЕГУЛ. ПОЛОЖЕНИЯ»).	
3	<p>Выберите режим измерения «Уровень» с помощью параметра РЕЖИМ ИЗМЕРЕНИЯ.</p> <p>Местный дисплей. Путь меню: ВЫБОР ГРУППЫ → РЕЖИМ ИЗМЕРЕНИЯ.</p> <p>Цифровая связь: см. стр. 66.</p>	
4	<p>При необходимости выберите режим измерения уровня «Настройка высоты» с помощью параметра ВЫБОР УРОВНЯ.</p> <p>Местный дисплей. Путь меню: ВЫБОР ГРУППЫ → РЕЖИМ ИЗМЕРЕНИЯ, «Уровень» → ВЫБОР УРОВНЯ.</p> <p>Цифровая связь: см. стр. 67.</p>	
5	<p>Местный дисплей.</p> <p>Выберите группу функций БАЗОВ. НАСТРОЙКИ. Путь меню: ВЫБОР ГРУППЫ → РАБОЧЕЕ МЕНЮ → НАСТРОЙКИ → БАЗОВ. НАСТРОЙКИ.</p>	

Рис. 7: Калибровка по эталонному давлению – калибровка «мокрого» типа

- 1 См. таблицу, этапы 10 и 11
- 2 См. таблицу, этап 12
- 3 См. таблицу, этап 13

Описание	
6	Выберите единицу измерения давления с помощью параметра ДАВЛ. В БРИТ.ЕД.; в приведенном примере – мбар.
7	Выберите единицу измерения объема с помощью параметра ЕД.ВЫХОДА (в приведенном примере – литры (л))..
8	Выберите единицу измерения высоты с помощью параметра ЕД.ИЗМ. ВЫС. (в приведенном примере – метры, м).
9	Выберите вариант «Мокрый» с помощью параметра РЕЖИМ КАЛИБРОВКИ.
10	Выберите единицу измерения плотности с помощью параметра ЕД.ИЗМ.ПЛОТН. (в приведенном примере – кг/дм ³).
11	Введите значение плотности жидкости с помощью параметра КОРР. ПЛОТНОСТИ (в приведенном примере – кг/дм ³).
12	Введите значение объема для нижней точки калибровки с помощью параметра ПУСТ. КАЛИБ. (в приведенном примере – 0 Л. (Измеряемое в настоящий момент гидростатическое давление отображается как высота; в приведенном примере – 0,5 м (1,6 фт).) Чтобы принять отображаемое значение, необходимо сначала перейти в режим редактирования (см. раздел «Редактирование значений»), затем нажать кнопку  для сохранения значения.
13	Введите значение объема для верхней точки калибровки с помощью параметра ПОЛН. КАЛИБ. (в приведенном примере – 1000 л (264 галлона США)). (Измеряемое в настоящий момент гидростатическое давление отображается как высота; в приведенном примере – 4,5 м (15 футов).) Чтобы принять отображаемое значение, необходимо сначала перейти в режим редактирования (см. раздел «Редактирование значений»), затем нажать кнопку  для сохранения значения.
14	Установите значение минимального тока (4 мА) при помощи параметра ЗАДАТЬ НЗД.
15	Установите значение максимального тока (20 мА) при помощи параметра ЗАДАТЬ ВЗД.
16	Результат: устанавливается диапазон измерения от 0 до 1000 л (264 галлонов США).

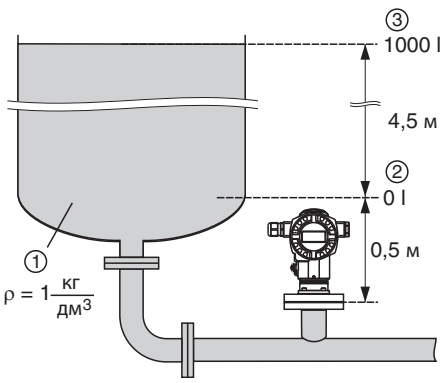

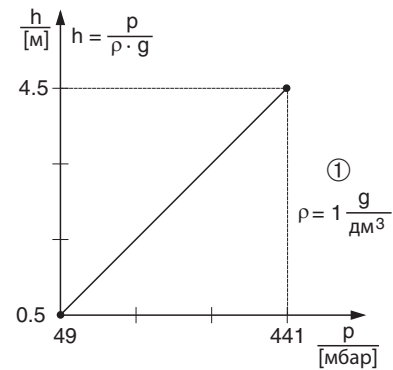
P01-xxxxxxx-05-xx-xx-xx-029

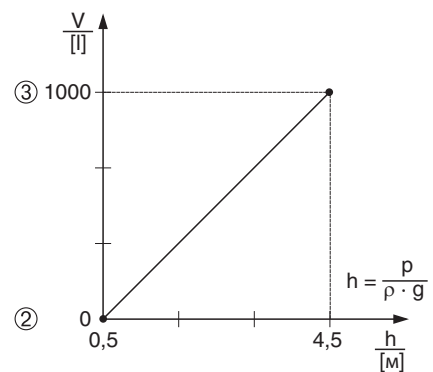

P01-xxxxxxx-05-xx-xx-xx-030

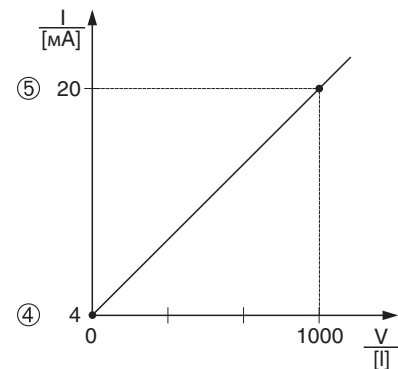

P01-xxxxxxx-05-xx-xx-xx-031

Рис. 8: Калибровка по эталонному давлению – калибровка «мокрого» типа

- 1 См. таблицу, этапы 10 и 11
- 2 См. таблицу, этап 12
- 3 См. таблицу, этап 13
- 4 См. таблицу, этап 14
- 5 См. таблицу, этап 15

Для этого режима измерения уровня можно выбрать один из следующих вариантов измеряемой переменной: % заполнения, уровень, объем и масса. → См. также описание параметра ЕД.ВЫХОДА, стр. 80.

5.3.2 Калибровка без эталонного давления – калибровка «сухого» типа

Пример

В приведенном примере объем продукта в резервуаре должен измеряться в литрах. Максимальный объем составляет 1000 л (264 галлона США), а максимальная высота – 4,5 м (15 футов). Минимальному объему 0 литров соответствует уровень 0,5 м (1,6 фт), так как прибор монтируется ниже минимального уровня в резервуаре. Плотность жидкости составляет 1 кг/дм³.

Предварительные условия

- Измеряемая переменная прямо пропорциональна давлению.
- Это калибровка на теоретической основе, т. е. значения высоты и объема для нижней и верхней точек калибровки известны.
- См. также руководство по эксплуатации DeltabarS (BA00270P) или Cerabar S (BA00271P), раздел «Измерение уровня», или руководство по эксплуатации Deltapilot S (BA00332P), раздел «Измерение уровня».
- Между значениями, указанными для параметров ПУСТ. КАЛИБ./ПОЛН. КАЛИБ., ПУСТ. ДАВЛЕНИЕ/ПОЛНОЕ ДАВЛ., ПУСТ. ВЫСОТА/ПОЛН.ВЫСОТА и ЗАДАТЬ НЗД/ЗАДАТЬ ВЗД в режиме измерения уровня «Level Easy Height», должен быть интервал не менее 1%. При чрезмерном сближении введенные значения будут отклонены с выводом предупреждающего сообщения. Предельные значения в дальнейшем не проверяются; т. е. для получения точных результатов необходимо, чтобы введенные значения соответствовали техническим характеристикам датчика и параметрам задачи измерения.
- В зависимости от ориентации прибора возможно смещение измеряемого значения, т. е. при пустом резервуаре параметр ИЗМЕР. ЗНАЧ. не является нулевым. → Порядок регулировки положения см. на стр. 72, в таблице 6: «Регулировка положения».
- Описания упоминаемых параметров см. в указанных ниже разделах.
 - Стр. 66, таблица 2 («РЕЖИМ ИЗМЕРЕНИЯ»).
 - Стр. 79, таблица 9, ВЫБОР УРОВНЯ «Level Easy Height».
- Описания прочих актуальных параметров см. в указанных ниже разделах.
 - Стр. 111, таблица 16 («РАСШИР. НАСТРОЙКИ»).
 - Стр. 133, таблица 28 («ПАРАМ.ПРОЦЕССА»).

▲ ОСТОРОЖНО

Изменение режима измерения может повлиять на регулировку!

Это может привести к переполнению резервуара средой.

- После изменения режима измерения проверьте параметры калибровки.

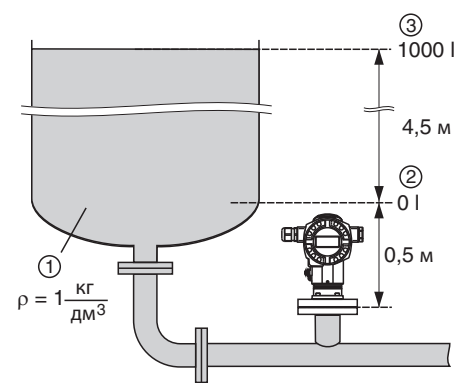
	Описание	
1	<p>Выберите режим измерения «Уровень» с помощью параметра РЕЖИМ ИЗМЕРЕНИЯ.</p> <p>Местный дисплей. Путь меню: ВЫБОР ГРУППЫ → РЕЖИМ ИЗМЕРЕНИЯ.</p> <p>Цифровая связь: см. стр. 66.</p>	 <p>Рис. 9: Калибровка без эталонного давления – калибровка «сухого» типа</p> <p>1 См. таблицу, этапы 8 и 9 2 См. таблицу, этапы 10 и 11 3 См. таблицу, этапы 12 и 13</p>
2	<p>При необходимости выберите режим измерения уровня «Настройка высоты» с помощью параметра ВЫБОР УРОВНЯ.</p> <p>Местный дисплей. Путь меню: ВЫБОР ГРУППЫ → РЕЖИМ ИЗМЕРЕНИЯ, «Уровень» → ВЫБОР УРОВНЯ.</p> <p>Цифровая связь: см. стр. 67.</p>	
3	<p>Местный дисплей. Выберите группу функций БАЗОВ. НАСТРОЙКИ. Путь меню: ВЫБОР ГРУППЫ → РАБОЧЕЕ МЕНЮ → НАСТРОЙКИ → БАЗОВ. НАСТРОЙКИ.</p>	

Описание	
4	Выберите единицу измерения давления с помощью параметра ДАВЛ. В БРИТ.ЕД.; в приведенном примере – мбар.
5	Выберите единицу измерения объема с помощью параметра ЕД.ВЫХОДА (в приведенном примере – литры (л)).
6	Выберите единицу измерения высоты с помощью параметра ЕД.ИЗМ. ВЫС. (в приведенном примере – метры, м).
7	Выберите вариант «Сухой» с помощью параметра РЕЖИМ КАЛИБРОВКИ.
8	Выберите единицу измерения плотности с помощью параметра ЕД.ИЗМ.ПЛОТН. (в приведенном примере – кг/дм ³).
9	Введите значение плотности жидкости с помощью параметра КОРР. ПЛОТНОСТИ (в приведенном примере – кг/дм ³).
10	Введите значение объема для нижней точки калибровки с помощью параметра ПУСТ. КАЛИБ. (в приведенном примере – 0 л).
11	Введите значение высоты для нижней точки калибровки с помощью параметра ПУСТ. ВЫСОТА (в приведенном примере – 0,5 м (1,6 фт)).
12	Введите значение объема для верхней точки калибровки с помощью параметра ПОЛН. КАЛИБ. (в приведенном примере – 1000 л (264 галлона США)).
13	Введите значение высоты для верхней точки калибровки с помощью параметра ПОЛН.ВЫСОТА (в приведенном примере – 4,5 м (15 футов)).
14	Установите значение минимального тока (4 мА) при помощи параметра ЗАДАТЬ НЗД.
15	Установите значение максимального тока (20 мА) при помощи параметра ЗАДАТЬ ВЗД.
16	Результат: устанавливается диапазон измерения от 0 до 1000 литров (264 галлонов США).

$h = \frac{p}{\rho \cdot g}$

$\rho = 1 \frac{\text{г}}{\text{дм}^3}$

$h = \frac{p}{\rho \cdot g}$

Р01-xxxxxxx-05-xx-xx-xx-029

Р01-xxxxxxx-05-xx-xx-xx-032

Р01-xxxxxxx-05-xx-xx-xx-033

Рис. 10: Калибровка по эталонному давлению – калибровка «мокрого» типа

- 1 См. таблицу, этапы 8 и 9
- 2 См. таблицу, этап 10
- 3 См. таблицу, этап 11
- 4 См. таблицу, этап 12
- 5 См. таблицу, этап 13
- 6 См. таблицу, этап 14
- 7 См. таблицу, этап 15

Для этого режима измерения уровня можно выбрать один из следующих вариантов измеряемой переменной: % заполнения, уровень, объем и масса. → См. также описание параметра ЕД.ВЫХОДА, стр. 80.

5.4 Выбор уровня «Уровень стандарт.», тип уровня «Линейн.»

5.4.1 Калибровка по эталонному давлению – калибровка «мокрого» типа

Пример

В приведенном примере уровень в резервуаре должен измеряться в метрах. Максимально допустимый уровень составляет 3 м (9,8 фута). Диапазон значений давления устанавливается в пределах от 0 до 300 мбар (4,5 psi).

Предварительные условия

- Измеряемая переменная прямо пропорциональна давлению.
- Резервуар может быть заполнен или опорожнен.
- См. также руководство по эксплуатации DeltabarS (BA00270P) или Cerabar S (BA00271P), раздел «Измерение уровня», или руководство по эксплуатации Deltapilot S (BA00332P), раздел «Измерение уровня».
- Описания упоминаемых параметров см. в указанных ниже разделах.
 - Стр. 66, таблица 2 («РЕЖИМ ИЗМЕРЕНИЯ»).
 - Стр. 72, таблица 6 («РЕГУЛ. ПОЛОЖЕНИЯ»).
 - Стр. 83, таблица 10 («БАЗОВ. НАСТРОЙКИ»).
 - Стр. 85, таблица 11, БАЗОВ. НАСТРОЙКИ – тип уровня «Линейн.».
- Описания прочих актуальных параметров см. в указанных ниже разделах.
 - Стр. 111, таблица 16 («РАСШИР. НАСТРОЙКИ»).
 - Стр. 133, таблица 28 («ПАРАМ.ПРОЦЕССА»).

▲ ОСТОРОЖНО

Изменение режима измерения может повлиять на регулировку!

Это может привести к переполнению резервуара средой.

- После изменения режима измерения проверьте параметры калибровки.

Описание	
1	Deltabar S: прежде чем приступить к настройке прибора для применения по назначению, напорный трубопровод необходимо очистить, а прибор заполнить жидкостью. См. руководство по эксплуатации BA00270P.
2	При необходимости выполните регулировку положения. См. стр. 72, таблица 6 («РЕГУЛ. ПОЛОЖЕНИЯ»).
3	При необходимости выберите режим измерения «Уровень» с помощью параметра РЕЖИМ ИЗМЕРЕНИЯ. Местный дисплей. Путь меню: ВЫБОР ГРУППЫ → РЕЖИМ ИЗМЕРЕНИЯ. Цифровая связь: см. стр. 66.
4	При необходимости выберите режим измерения уровня «Уровень стандарт.» с помощью параметра ВЫБОР УРОВНЯ. Местный дисплей. Путь меню: ВЫБОР ГРУППЫ → РЕЖИМ ИЗМЕРЕНИЯ, «Уровень» → ВЫБОР УРОВНЯ. Цифровая связь: см. стр. 67.

P01-PMP75xxx-19-xx-xx-xx-008

Рис. 11: Калибровка по эталонному давлению – калибровка «мокрого» типа

1 См. таблицу, этап 11

2 См. таблицу, этап 12

	Описание	
5	Местный дисплей. Выберите группу функций БАЗОВ. НАСТРОЙКИ. Путь меню: ВЫБОР ГРУППЫ → РАБОЧЕЕ МЕНЮ → НАСТРОЙКИ → БАЗОВ. НАСТРОЙКИ.	<p style="text-align: right; font-size: small;">P01-xxxxxxx-05-xx-xx-xx-034</p>
6	Выберите единицу измерения давления с помощью параметра ДАВЛ. В БРИТ.ЕД.; в приведенном примере – мбар.	
7	Выберите вариант «Линейн.» при помощи параметра РЕЖИМ УРОВНЯ.	
8	Выберите вариант «Уровень» при помощи параметра ЛИН. ИЗМ.ВЕЛИЧ.	
9	Выберите единицу измерения уровня с помощью параметра ЕД.ИЗМ. ВЫС. (в приведенном примере – метры, м).	
10	Выберите вариант «Мокрый» при помощи параметра РЕЖИМ КАЛИБРОВКИ.	<p style="text-align: right; font-size: small;">P01-xxxxxxx-05-xx-xx-xx-014</p>
11	Прибор измерил давление, соответствующее нижней точке калибровки (в приведенном примере – 0 мбар). Выберите параметр ПУСТ. КАЛИБ. Введите значение уровня (в приведенном примере – 0 м). Подтвердите ввод значения, чтобы сопоставить фактическое значение давления со значением нижнего уровня.	
12	Прибор измерил давление, соответствующее верхней точке калибровки (в приведенном примере – 450 мбар (6,75 psi)). Выберите параметр ПОЛН. КАЛИБ. Введите значение уровня (в приведенном примере – 3 м (9,8 фута)). Подтвердите ввод значения, чтобы сопоставить фактическое значение давления со значением верхнего уровня.	
13	Установите значение минимального тока (4 мА) при помощи параметра ЗАДАТЬ НЗД.	
14	Установите значение максимального тока (20 мА) при помощи параметра ЗАДАТЬ ВЗД.	<p>Рис. 12: Калибровка по эталонному давлению – калибровка «мокрого» типа</p> <p>1 См. таблицу, этап 11 2 См. таблицу, этап 12 3 См. таблицу, этап 13 4 См. таблицу, этап 14</p>
15	Результат: установлен диапазон измерения от 0 до 3 м (9,8 фт).	

- Кроме того, можно выполнить калибровку по эталонному давлению при помощи меню QUICK SETUP. → См. стр. 69, таблица 4 (меню QUICK SETUP).
- Можно указать единицы измерения, предпочтительные для пользователя. См. описание параметра ДАВЛ. В БРИТ.ЕД. (→ стр. 84), ЕД.ИЗМ. ВЫС. (→ стр. 86), ЕДИНИЦА ОБЪЕМА (→ стр. 87) и ЕДИНИЦА МАССЫ (→ стр. 88).
- Для этого типа измерения уровня можно выбрать один из следующих вариантов измеряемой переменной: % заполнения, уровень, объем и масса.
→ См. стр. 85 и далее.
- С помощью параметров ПУСТ. ДАВЛЕНИЕ (→ стр. 90) и ПОЛНОЕ ДАВЛ. (→ стр. 90) отображаются параметры, соответствующие параметрам ПУСТ. КАЛИБ. и ПОЛН. КАЛИБ.

5.4.2 Калибровка без эталонного давления – калибровка «сухого» типа

Пример

В приведенном примере объем продукта в резервуаре должен измеряться в м³. Максимальный объем составляет 5 м³, а максимальная высота – 4 м (13 футов). Плотность жидкости составляет 1 кг/дм³. Прибор монтируется ниже минимального уровня в резервуаре.

Предварительные условия

- Измеряемая переменная прямо пропорциональна давлению.
- Это калибровка на теоретической основе, т. е. объем резервуара, высота резервуара и плотность жидкости известны.
- См. также руководство по эксплуатации DeltabarS (BA00270P) или Cerabar S (BA00271P), раздел «Измерение уровня», или руководство по эксплуатации Deltapilot S (BA00332P), раздел «Измерение уровня».
- В зависимости от ориентации прибора возможно смещение измеряемого значения, т. е. при пустом резервуаре параметр ИЗМЕР. ЗНАЧ. не является нулевым. → Порядок регулировки положения см. на стр. 72, в таблице 6: «Регулировка положения».
- Описания упоминаемых параметров см. в указанных ниже разделах.
 - Стр. 66, таблица 2 («РЕЖИМ ИЗМЕРЕНИЯ»).
 - Стр. 83, таблица 10 («БАЗОВ. НАСТРОЙКИ»).
 - Стр. 85, таблица 11, БАЗОВ. НАСТРОЙКИ – тип уровня «Линейн.».
- Описания прочих актуальных параметров см. в указанных ниже разделах.
 - Стр. 111, таблица 16 («РАСШИР. НАСТРОЙКИ»).
 - Стр. 133, таблица 26 («ПАРАМ.ПРОЦЕССА»).

▲ ОСТОРОЖНО

Изменение режима измерения может повлиять на регулировку!

Это может привести к переполнению резервуара средой.

- После изменения режима измерения проверьте параметры калибровки.

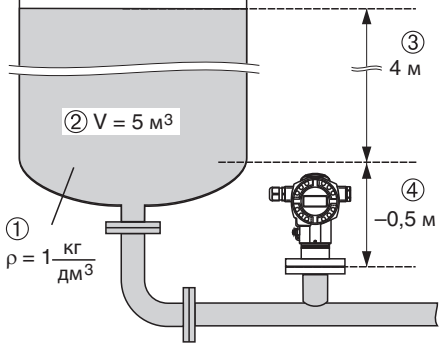
	Описание	
1	Выберите режим измерения «Уровень» с помощью параметра РЕЖИМ ИЗМЕРЕНИЯ. Местный дисплей. Путь меню: ВЫБОР ГРУППЫ → РЕЖИМ ИЗМЕРЕНИЯ. Цифровая связь: см. стр. 66.	 <p style="text-align: right; font-size: small;">P01-PMP75xxx-19-xx-xx-xx-003</p> <p>Рис. 13: Калибровка без эталонного давления – калибровка «сухого» типа</p> <p>1 См. таблицу, этап 9 2 См. таблицу, этап 10 3 См. таблицу, этап 11 4 См. таблицу, этап 12</p>
2	При необходимости выберите режим измерения уровня «Уровень стандарт.» с помощью параметра ВЫБОР УРОВНЯ. Местный дисплей. Путь меню: ВЫБОР ГРУППЫ → РЕЖИМ ИЗМЕРЕНИЯ, «Уровень» → ВЫБОР УРОВНЯ. Цифровая связь: см. стр. 67.	
3	Местный дисплей. Выберите группу функций БАЗОВ. НАСТРОЙКИ. Путь меню: ВЫБОР ГРУППЫ → РАБОЧЕЕ МЕНЮ → НАСТРОЙКИ → БАЗОВ. НАСТРОЙКИ.	

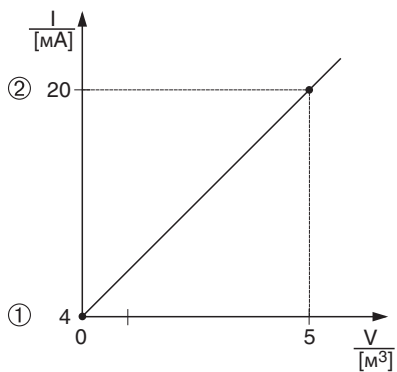
Описание		
4	Выберите единицу измерения давления с помощью параметра ДАВЛ. В БРИТ.ЕД.; в приведенном примере – мбар.	
5	Выберите вариант «Линейн.» при помощи параметра РЕЖИМ УРОВНЯ.	
6	Выберите вариант «Объем» при помощи параметра ЛИН. ИЗМ.ВЕЛИЧ.	
7	Выберите единицу измерения объема с помощью параметра ЕД.ИЗМ.ОБЪЕМА (в приведенном примере – м ³)	
8	Выберите вариант «Сухой» при помощи параметра РЕЖИМ КАЛИБРОВКИ. См. также указанное примечание, пункт 3.	
9	Введите значение плотности с помощью параметра КОРР. ПЛОТНОСТИ (в приведенном примере – 1 кг/дм ³).	 <p style="text-align: right; font-size: small;">P01-xxxx-xxxx-19-xx-xx-xx-012</p> <p>Рис. 14: Калибровка токового вывода</p> <p>5 См. таблицу, этап 13 6 См. таблицу, этап 14</p>
10	Укажите объем содержимого резервуара с помощью параметра ОБЪЕМ БАКА (в приведенном примере – 5 м ³).	
11	Укажите высоту резервуара с помощью параметра ВЫСОТА ЕМКОСТИ (в приведенном примере – 4 м (13 футов)).	
12	Укажите смещение уровня с помощью параметра НУЛ.ПОЛОЖ. (в приведенном примере – -0,5 м (-1,6 фт)).	
13	Установите значение минимального тока (4 мА) при помощи параметра ЗАДАТЬ НЗД.	
14	Установите значение максимального тока (20 мА) при помощи параметра ЗАДАТЬ ВЗД.	
15	Результат: устанавливается диапазон измерения от 0 до 5 м ³ .	

- Для этого типа измерения уровня можно выбрать один из следующих вариантов измеряемой переменной: % заполнения, уровень, объем и масса.
→ См. стр. 85 и далее.
- Можно указать единицы измерения, предпочтительные для пользователя. См. описание параметра ДАВЛ. В БРИТ.ЕД. (→ стр. 84), ЕД.ИЗМ. ВЫС. (→ стр. 86), ЕДИНИЦА ОБЪЁМА (→ стр. 87) и ЕДИНИЦА МАССЫ (→ стр. 88).
- Значения уровня сопоставляются с минимальным и максимальным значениями тока при помощи параметров ЗАДАТЬ НЗД (→ стр. 94) и ЗАДАТЬ ВЗД (→ с. 94) соответственно. После выбора режима калибровки «Сухой» может появиться сообщение об ошибке A711 («НЗД или ВЗД вне заданных пределов»). Сообщение об ошибке исчезнет после того, как для параметров ЗАДАТЬ НЗД и ЗАДАТЬ ВЗД будут указаны значения уровня, укладывающиеся в пределы редактирования. При помощи параметра ВВЕСТИ КОД СБР. (→ стр. 137) можно использовать код 2710 для того, чтобы автоматически ввести для параметров ЗАДАТЬ НЗД и ЗАДАТЬ ВЗД значения уровня, находящиеся в пределах редактирования.

5.5 Выбор уровня «Уровень стандарт.», тип уровня «Давление линейариз.»

5.5.1 Полуавтоматический ввод таблицы линейаризации

Пример

В приведенном примере объем продукта в резервуаре с коническим выходом должен измеряться в м³.

Предварительные условия

- Резервуар должен быть заполнен. Характеристики линейаризации должны возрастать непрерывно.
- Необходимо поддерживать промежуток не менее 0,5 % между двумя соседними точками. Промежутки для варианта «Давление линейариз.»: МАКС.ГИДР.ДАВЛ. – МИН.ГИДР.ДАВЛ.; ОБЪЕМ ЕМК., МАКС – ОБЪЕМ ЕМК., МИН. Промежутки для варианта «Высота линейариз.»: МАКС. УРОВЕНЬ – МИН. УРОВЕНЬ; ОБЪЕМ ЕМК., МАКС – ОБЪЕМ ЕМК., МИН.
- См. также руководство по эксплуатации Deltabar S (BA00270P), Cerabar S (BA00271P) или Deltapilot S (BA00332P).
- Описания упоминаемых параметров см. в указанных ниже разделах.
 - Стр. 66, таблица 2 («РЕЖИМ ИЗМЕРЕНИЯ»).
 - Стр. 72, таблица 6 («РЕГУЛ. ПОЛОЖЕНИЯ»).
 - Стр. 83, таблица 10 («БАЗОВ. НАСТРОЙКИ»).
 - Стр. 94, таблица 11, БАЗОВ. НАСТРОЙКИ – тип уровня «Давление линейариз.».
 - Стр. 114, таблица 18 («ЛИНЕАРИЗАЦИЯ – управление по месту»).
 - Стр. 117, таблица 19 («ЛИНЕАРИЗАЦИЯ – режим цифровой связи»).
- Описания прочих актуальных параметров см. в указанных ниже разделах.
 - Стр. 111, таблица 16 («РАСШИР. НАСТРОЙКИ»).
 - Стр. 133, таблица 26 («ПАРАМ.ПРОЦЕССА»).

▲ ОСТОРОЖНО

Изменение режима измерения может повлиять на регулировку!

Это может привести к переполнению резервуара средой.

- После изменения режима измерения проверьте параметры калибровки.

Описание	
1	Deltabar S: прежде чем приступать к настройке прибора для применения по назначению, необходимо очистить напорный трубопровод и заполнить его жидкостью. См. руководство по эксплуатации BA00270P.
2	При необходимости выполните регулировку положения. См. стр. 72, таблица 6 («РЕГУЛ. ПОЛОЖЕНИЯ»).
Выполните базовую настройку	
3	При необходимости выберите режим измерения «Уровень» с помощью параметра РЕЖИМ ИЗМЕРЕНИЯ. Местный дисплей. Путь меню: ВЫБОР ГРУППЫ → РЕЖИМ ИЗМЕРЕНИЯ. Цифровая связь: см. стр. 66.
4	При необходимости выберите режим измерения уровня «Уровень стандарт.» с помощью параметра ВЫБОР УРОВНЯ. Местный дисплей. Путь меню: ВЫБОР ГРУППЫ → РЕЖИМ ИЗМЕРЕНИЯ, «Уровень» → ВЫБОР УРОВНЯ. Цифровая связь: см. стр. 67.

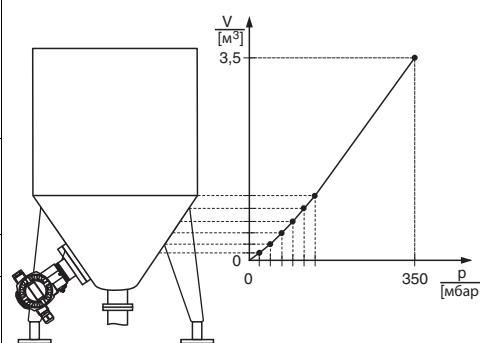

P01-PMP75xxx-19-xx-xx-xx-002

	Описание
5	Местный дисплей. Выберите группу функций БАЗОВ. НАСТРОЙКИ. Путь меню: ВЫБОР ГРУППЫ → РАБОЧЕЕ МЕНЮ → НАСТРОЙКИ → БАЗОВ. НАСТРОЙКИ.
6	Выберите единицу измерения давления с помощью параметра ДАВЛ. В БРИТ.ЕД.; в приведенном примере – мбар.
7	Выберите вариант «Давление линеариз.» при помощи параметра РЕЖИМ УРОВНЯ. См. также указанное примечание, пункт 3.
8	Выберите вариант «Объем» при помощи параметра ЛИН.ИЗМ.ВЕЛИЧИНА.
9	Выберите единицу измерения объема с помощью параметра ЕД.ИЗМ.ОБЪЕМА (в приведенном примере – м ³)
10	Выберите параметр МИН.ГИДР.ДАВЛ. Укажите минимальное ожидаемое гидростатическое давление (в приведенном примере – 0 мбар).
11	МАКС.ГИДР.ДАВЛ. Укажите максимальное ожидаемое гидростатическое давление.
Выполните линеаризацию	
12	Выберите группу функций. Путь меню: (ВЫБОР ГРУППЫ →) РАБОЧЕЕ МЕНЮ → НАСТРОЙКИ → ЛИНЕАРИЗАЦИЯ.
13	Выберите параметр ОБЪЕМ ЕМК., МИН. Укажите минимальный ожидаемый объем содержимого резервуара (в приведенном примере – 0 м ³).
14	Выберите параметр ОБЪЕМ ЕМК., МАКС. Укажите максимальный ожидаемый объем содержимого резервуара (в приведенном примере – 3,5 м ³).
15	Местный дисплей. Выберите вариант «Редактор табл.» при помощи параметра ВЫБОР ТАБЛИЦЫ.
16	Выберите вариант «Полуавтоматич.» при помощи параметра ЛИН. РЕЖИМ РЕД.
17	Выберите вариант «Новая табл.» при помощи параметра РЕДАКТОР ТАБЛ.

Описание	
18	<p>Введите таблицу линейаризации (не менее 2 точек, не более 32 точек).</p> <p>Заполните резервуар до уровня 1-й точки.</p> <p>№ СТРОКИ: подтвердите отображаемое значение.</p> <p>ЗНАЧ.Х.: отображается имеющееся гидростатическое давление.</p> <p>Местный дисплей, цифровая связь: отображаемое значение ЗНАЧ.Х. сохраняется подтверждением значения Y. См. следующую строку, ЗНАЧ.У.</p> <p>Портативный терминал HART: подтвердите отображаемое значение ЗНАЧ.Х.</p> <p>ЗНАЧ.У: укажите значение объема (в приведенном примере – 0 м³) и подтвердите значение.</p>
19	<p>Местный дисплей: если нужно ввести следующую точку таблицы линейаризации, выберите вариант «След. точка» и введите точку в соответствии с описанием этапа 18.</p> <p>Если нужно закончить ввод таблицы линейаризации, выберите вариант «Принять ввод табл.»</p> <p>Цифровая связь: можно ввести дополнительные точки таблицы линейаризации в соответствии с описанием этапа 18. После ввода всех точек таблицу необходимо активировать при помощи параметра «АКТИВ. ТАБЛ.».</p>
19	<p>Результат: таблица линейаризации введена.</p>



Рис. 15: Полуавтоматический ввод таблицы линейаризации

- 1 См. таблицу, этап 10
- 2 См. таблицу, этап 11
- 3 См. таблицу, этап 13
- 4 См. таблицу, этап 14
- 5 См. таблицу, этапы 15–19
- 6 См. следующее примечание, пункт 4
- 7 См. следующее примечание, пункт 4

1. Для этого типа измерения уровня можно выбрать один из следующих вариантов измеряемой переменной: % заполнения, объем и масса. → См. стр. 94 и далее.
2. Можно указать единицы измерения, предпочтительные для пользователя. См. описание параметра ДАВЛ. В БРИТ.ЕД. (→ стр. 84), ЕД.ИЗМ. ВЫС. (→ стр. 95), ЕДИНИЦА ОБЪЕМА (→ стр. 95) и ЕДИНИЦА МАССЫ (→ стр. 96).
3. После выбора типа измерения уровня «Давление линейариз.» может быть отображено предупреждающее сообщение «W7 10 Заданный диапазон слишком мал. Не разрешено». На этом этапе, как правило, таблица линейаризации уже состоит из двух точек. В этом случае возможно, что 2-е значение, которое является максимальным значением ЗНАЧ.Х таблицы линейаризации, меньше минимально допустимого диапазона измерения (→ МИН. ДИАПАЗОН., стр. 132). Отображение сообщения прекратится после того, как максимальное значение ЗНАЧ.Х превысит пределы минимального диапазона.
4. Значения уровня сопоставляются с минимальным и максимальным значениями тока с помощью параметров ЗАДАТЬ НЗД (→ стр. 112) и ЗАДАТЬ ВЗД (→ стр. 112), соответственно. Если ввести значения для параметров ОБЪЕМ ЕМК., МИН (→ с. 114 или 118) и ОБЪЕМ ЕМК., МАКС (→ стр. 115 или 118), изменятся также

параметры ЗАДАТЬ НЗД и ЗАДАТЬ ВЗД. Если для минимального и максимального значений тока нужно задать иные значения, чем соответствующие величинам ОБЪЕМ ЕМК., МИН и ОБЪЕМ ЕМК., МАКС, то следует ввести необходимые значения для параметров ЗАДАТЬ НЗД и ЗАДАТЬ ВЗД.

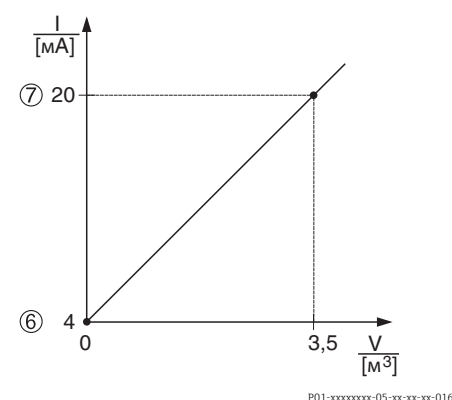
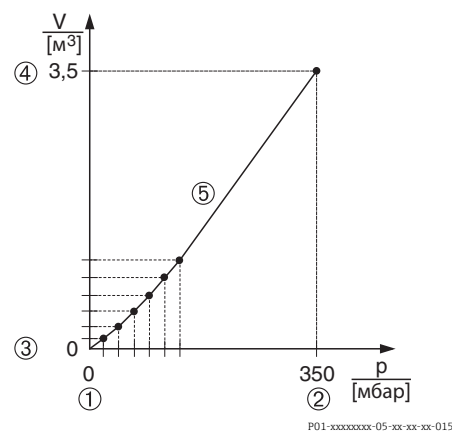
5.5.2 Ручной ввод таблицы линеаризации

Пример

В приведенном примере объем продукта в резервуаре с коническим выходом должен измеряться в м³.

Предварительные условия

- Это калибровка на теоретической основе, т. е. точки таблицы линеаризации известны.
- Необходимо поддерживать промежуток не менее 0,5 % между двумя соседними точками. Промежутки для варианта «Давление линеариз.»: МАКС.ГИДР.ДАВЛ. – МИН.ГИДР.ДАВЛ.; ОБЪЕМ ЕМК., МАКС – ОБЪЕМ ЕМК., МИН. Промежутки для варианта «Высота линеариз.»: МАКС. УРОВЕНЬ – МИН. УРОВЕНЬ; ОБЪЕМ ЕМК., МАКС – ОБЪЕМ ЕМК., МИН.
- См. также руководство по эксплуатации DeltabarS (BA00270P) или Cerabar S (BA00271P), раздел «Измерение уровня», или руководство по эксплуатации Deltapilot S (BA00332P), раздел «Измерение уровня».
- Описания упоминаемых параметров см. в указанных ниже разделах.
 - Стр. 66, таблица 2 («РЕЖИМ ИЗМЕРЕНИЯ»).
 - Стр. 72, таблица 6 («РЕГУЛ. ПОЛОЖЕНИЯ»).
 - Стр. 83, таблица 10 («БАЗОВ. НАСТРОЙКИ»).
 - Стр. 94, таблица 12, БАЗОВ. НАСТРОЙКИ – тип уровня «Давление линеариз.»
 - Стр. 114, таблица 18 («ЛИНЕАРИЗАЦИЯ – управление по месту»)
 - Стр. 117, таблица 19 («ЛИНЕАРИЗАЦИЯ – режим цифровой связи»).
- Описания прочих актуальных параметров см. в указанных ниже разделах.
 - Стр. 111, таблица 16 («РАСШИР. НАСТРОЙКИ»).
 - Стр. 133, таблица 28 («ПАРАМ.ПРОЦЕССА»).

▲ ОСТОРОЖНО

Изменение режима измерения может повлиять на регулировку!

Это может привести к переполнению резервуара средой.

- После изменения режима измерения проверьте параметры калибровки.

Описание	
1	Выполните базовую настройку (раздел 5.3.1, этапы с 2 по 11).
Выполните линеаризацию	
2	Выберите группу функций. Путь меню: (ВЫБОР ГРУППЫ →) РАБОЧЕЕ МЕНЮ → НАСТРОЙКИ → ЛИНЕАРИЗАЦИЯ.
3	Выберите параметр ОБЪЕМ ЕМК., МИН. Укажите минимальный ожидаемый объем содержимого резервуара (в приведенном примере – 0 м ³).
4	Выберите параметр ОБЪЕМ ЕМК., МАКС. Укажите максимальный ожидаемый объем содержимого резервуара (в приведенном примере – 3,5 м ³).

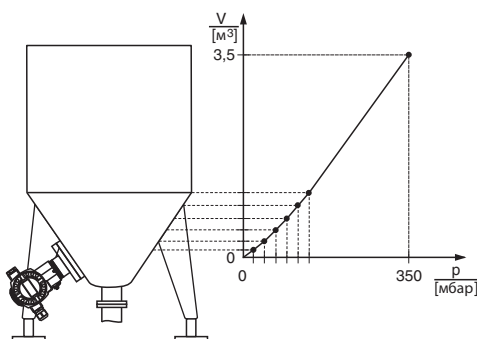

P01-PMP75xxx-19-xx-xx-xx-002

Описание	
5	Местный дисплей: выберите вариант «Редактор табл.» при помощи параметра ВЫБОР ТАБЛИЦЫ.
6	Выберите вариант «Ручной» при помощи параметра ЛИН. РЕЖИМ РЕД.
7	Выберите вариант «Новая табл.» при помощи параметра РЕДАКТОР ТАБЛ.
8	Введите таблицу линеаризации (не менее 2 точек, не более 32 точек).
	№ СТРОКИ: подтвердите отображаемое значение.
	ЗНАЧ.Х: введите значение давления и подтвердите ввод.
	ЗНАЧ.У: укажите значение объема (в приведенном примере – 0 м ³) и подтвердите выбор.
9	Местный дисплей если нужно ввести следующую точку таблицы линеаризации, выберите вариант «След. точка» и введите точку в соответствии с описанием этапа 8. Если нужно закончить ввод таблицы линеаризации, выберите вариант «Принять ввод табл.» Цифровая связь: можно ввести дополнительные точки таблицы линеаризации в соответствии с описанием этапа 8. После ввода всех точек таблицу необходимо активировать при помощи параметра «АКТИВ. ТАБЛ.».
10	Результат: таблица линеаризации введена.

P01-xxxxxxx-05-xx-xx-xx-015

P01-xxxxxxx-05-xx-xx-xx-016

Рис. 16: Ручной ввод таблицы линеаризации

- 1 См. раздел 5.3.1, таблицу, этап 9
- 2 См. раздел 5.3.1, таблицу, этап 10
- 3 См. таблицу, этап 3
- 4 См. таблицу, этап 4
- 5 См. таблицу, этапы 5-9
- 6 См. следующее примечание, пункт 4
- 7 См. следующее примечание, пункт 4

1. Для этого типа измерения уровня можно выбрать один из следующих вариантов измеряемой переменной: % заполнения, объем и масса. → См. стр. 94 и далее.
2. Можно указать единицы измерения, предпочтительные для пользователя. См. описание параметра ДАВЛ. В БРИТ.ЕД. (→ стр. 84), ЕД.ИЗМ. ВЫС. (→ стр. 95), ЕДИНИЦА ОБЪЕМА (→ стр. 95) и ЕДИНИЦА МАССЫ (→стр. 96).
3. После выбора типа измерения уровня «Давление линеариз.» может быть отображено предупреждающее сообщение «W710 Заданный диапазон слишком мал. Не разрешено». На этом этапе, как правило, таблица линеаризации уже состоит из двух точек. В этом случае возможно, что 2-е значение, которое является максимальным значением ЗНАЧ.Х таблицы линеаризации, меньше минимально допустимого диапазона измерения (→ МИН. ДИАПАЗОН., стр. 132). Отображение сообщения прекратится после того, как максимальное значение ЗНАЧ.Х превысит пределы минимального диапазона.
4. Значения уровня сопоставляются с минимальным и максимальным значениями тока с помощью параметров ЗАДАТЬ НЗД (→ стр. 112) и ЗАДАТЬ ВЗД (→ стр. 112) соответственно. Если ввести значения для параметров ОБЪЕМ ЕМК., МИН (→ стр. 114 или 118) и ОБЪЕМ ЕМК., МАКС (→ с. 115 или 118), изменятся также параметры ЗАДАТЬ НЗД и ЗАДАТЬ ВЗД. Если для минимального и максимального значений тока нужно задать иные значения, чем соответствующие величинам ОБЪЕМ ЕМК., МИН и ОБЪЕМ ЕМК., МАКС, то следует ввести необходимые значения для параметров ЗАДАТЬ НЗД и ЗАДАТЬ ВЗД.

5.6 Выбор уровня «Уровень стандарт.», тип уровня «Высота линеариз.»

5.6.1 Калибровка «мокрого» типа и полуавтоматический ввод таблицы линеаризации

Пример

В приведенном примере высоту и объем следует измерять одновременно.

Предварительные условия

- Резервуар должен быть заполнен. Характеристики линеаризации должны возрастать непрерывно.
- Необходимо поддерживать промежуток не менее 0,5 % между двумя соседними точками. Промежутки для варианта «Давление линеариз.»: МАКС.ГИДР.ДАВЛ. – МИН.ГИДР.ДАВЛ.; ОБЪЕМ ЕМК., МАКС – ОБЪЕМ ЕМК., МИН. Промежутки для варианта «Высота линеариз.»: МАКС. УРОВЕНЬ – МИН. УРОВЕНЬ; ОБЪЕМ ЕМК., МАКС – ОБЪЕМ ЕМК., МИН.
- См. также руководство по эксплуатации Deltabar S (BA00270P), Cerabar S (BA00271P) или Deltapilot S (BA00332P).
- Описания упоминаемых параметров см. в указанных ниже разделах.
 - Стр. 66, таблица 2 («РЕЖИМ ИЗМЕРЕНИЯ»).
 - Стр. 72, таблица 6 («РЕГУЛ. ПОЛОЖЕНИЯ»).
 - Стр. 83, таблица 10 («БАЗОВ. НАСТРОЙКИ»).
 - Стр. 98, таблица 13, БАЗОВ. НАСТРОЙКИ – тип измерения уровня «Высота линеариз.»
 - Стр. 114, таблица 18 («ЛИНЕАРИЗАЦИЯ – управление по месту»)
 - Стр. 117, таблица 19 («ЛИНЕАРИЗАЦИЯ – режим цифровой связи»).
- Описания прочих параметров см. в указанных ниже разделах.
 - Стр. 111, таблица 16 («РАСШИР. НАСТРОЙКИ»).
 - Стр. 133, таблица 28 («ПАРАМ.ПРОЦЕССА»).

▲ ОСТОРОЖНО

Изменение режима измерения может повлиять на регулировку!

Это может привести к переполнению резервуара средой.

- После изменения режима измерения проверьте параметры калибровки.

Описание	
1	Deltabar S: прежде чем приступить к настройке прибора для применения по назначению, необходимо очистить напорный трубопровод и заполнить его жидкостью. См. руководство по эксплуатации BA00270P.
2	При необходимости выполните регулировку положения. См. стр. 72, таблица 6 («РЕГУЛ. ПОЛОЖЕНИЯ»).
Выполните калибровку для 1-й измеряемой переменной	
3	При необходимости выберите режим измерения «Уровень» с помощью параметра РЕЖИМ ИЗМЕРЕНИЯ. Местный дисплей. Путь меню: ВЫБОР ГРУППЫ → РЕЖИМ ИЗМЕРЕНИЯ. См. стр. 66.

Описание	
4	<p>При необходимости выберите режим измерения уровня «Уровень стандарт.» с помощью параметра ВЫБОР УРОВНЯ.</p> <p>Местный дисплей. Путь меню: ВЫБОР ГРУППЫ → РЕЖИМ ИЗМЕРЕНИЯ, «Уровень» → ВЫБОР УРОВНЯ.</p> <p>Цифровая связь. Путь меню: РАБОЧЕЕ МЕНЮ → НАСТРОЙКИ → БАЗОВ. НАСТРОЙКИ → РЕЖИМ ИЗМЕРЕНИЯ «Уровень» → ВЫБОР УРОВНЯ.</p>
5	<p>Местный дисплей: выберите группу функций БАЗОВ. НАСТРОЙКИ. Путь меню: ВЫБОР ГРУППЫ → РАБОЧЕЕ МЕНЮ → НАСТРОЙКИ → БАЗОВ. НАСТРОЙКИ.</p>
6	<p>Выберите единицу измерения давления с помощью параметра ДАВЛ. В БРИТ.ЕД.; в приведенном примере – мбар.</p>
7	<p>Выберите вариант «Высота линеариз.» при помощи параметра РЕЖИМ УРОВНЯ.</p>
8	<p>Выберите вариант «Высота+Объем» при помощи параметра КОМБ. ИЗМ.ВЕЛИЧИНА.</p>
9	<p>Выберите единицу измерения для 1-го измеряемого значения с помощью параметра ЕД.ИЗМ. ВЫС. (в приведенном примере – метры (м)).</p>
10	<p>Выберите единицу измерения для 2-й измеряемой переменной с помощью параметра ЕД.ИЗМ.ОБЪЕМА (в приведенном примере – куб. метры (м³)).</p>
11	<p>Выберите параметр МИН. УРОВЕНЬ. Укажите минимальный ожидаемый уровень (в приведенном примере – 0 м).</p>
12	<p>Выберите параметр МАКС. УРОВЕНЬ. Укажите максимальный ожидаемый уровень (в приведенном примере – 3 м (9,8 фт)).</p>
13	<p>Выберите вариант «Мокрый» для параметра РЕЖИМ КАЛИБРОВКИ (режим калибровки для 1-й измеряемой переменной).</p>
14	<p>Прибор измерил давление, соответствующее нижней точке калибровки (в приведенном примере – 0 мбар).</p> <p>Выберите параметр ПУСТ. КАЛИБ. Введите значение уровня (в приведенном примере – 0 м). Подтвердите ввод значения, чтобы сопоставить фактическое значение давления со значением нижнего уровня.</p>
15	<p>Прибор измерил давление, соответствующее верхней точке калибровки (в приведенном примере – 300 мбар (4,5 psi)).</p> <p>Выберите параметр ПОЛН. КАЛИБ. Введите значение уровня (в приведенном примере – 3 м (9,8 фута)). Подтвердите ввод значения, чтобы сопоставить фактическое значение давления со значением верхнего уровня.</p>
16	<p>Результат: выполнена калибровка для 1-й измеряемой переменной.</p>

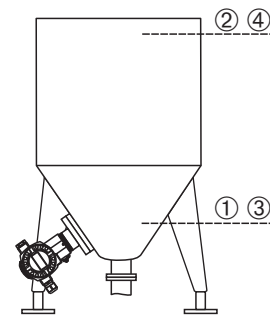

P01-PMP75xxx-19-xx-xx-xx-004

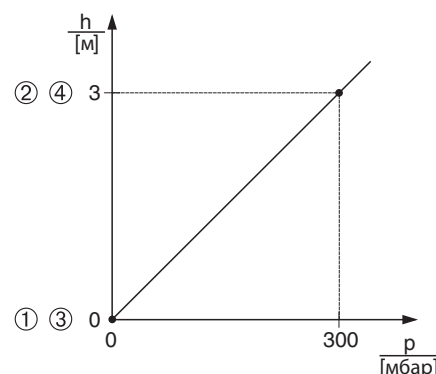

P01-xxxxxxx-05-xx-xx-xx-017

Рис. 17: Калибровка 1-й измеряемой переменной

- 1 См. таблицу, этап 11
- 2 См. таблицу, этап 12
- 3 См. таблицу, этап 14
- 4 См. таблицу, этап 15

Описание	
Выполните линеаризацию (калибровку для 2-й измеряемой переменной)	
17	Выберите группу функций. Путь меню: (ВЫБОР ГРУППЫ →) РАБОЧЕЕ МЕНЮ → НАСТРОЙКИ → ЛИНЕАРИЗАЦИЯ.
18	Выберите параметр ОБЪЕМ ЕМК., МИН. Укажите минимальный ожидаемый объем содержимого резервуара (в приведенном примере – 0 м ³).
19	Выберите параметр ОБЪЕМ ЕМК., МАКС. Укажите максимальный ожидаемый объем содержимого резервуара (в приведенном примере – 5 м ³).
20	Местный дисплей: выберите вариант «Редактор табл.» при помощи параметра ВЫБОР ТАБЛИЦЫ.
21	Выберите вариант «Полуавтоматич.» при помощи параметра ЛИН. РЕЖИМ РЕД.
22	Выберите вариант «Новая табл.» при помощи параметра РЕДАКТОР ТАБЛ.
23	Введите таблицу линеаризации (не менее 2 точек, не более 32 точек). Заполните резервуар до уровня 1-й точки. № СТРОКИ: подтвердите отображаемое значение. ЗНАЧ.Х: имеющееся гидростатическое давление измеряется, конвертируется в соответствующее значение уровня и отображается. Местный дисплей, цифровая связь: отображаемое значение ЗНАЧ.Х. сохраняется подтверждением значения Y. См. следующую строку, ЗНАЧ.У. Портативный терминал HART: подтвердите отображаемое значение ЗНАЧ.Х. ЗНАЧ.У: укажите значение объема (в приведенном примере – 0 м ³) и подтвердите значение.
24	Местный дисплей если нужно ввести следующую точку таблицы линеаризации, выберите вариант «След. точка» и введите точку в соответствии с описанием этапа 23. Если нужно закончить ввод таблицы линеаризации, выберите вариант «Принять ввод табл.» Цифровая связь: можно ввести дополнительные точки таблицы линеаризации в соответствии с описанием этапа 23. После ввода всех точек таблицу необходимо активировать при помощи параметра «АКТИВ. ТАБЛ.».
25	Результат – Таблица линеаризации введена. – Индикация измеренного значения и параметр ОБЪЕМ ЕМКОСТИ представляют 2-е измеряемое значение (в приведенном примере – объем). – Параметр УРОВЕНЬ ДО ЛИН. отображает 1-е измеряемое значение (в приведенном примере – высота). См. также следующее примечание, пункт 5.



Рис. 18: Калибровка 2-й измеряемой переменной

- 5 См. таблицу, этап 18
6 См. таблицу, этап 19
7 См. таблицу, этапы 20–24
8 См. следующее примечание, пункт 4
9 См. следующее примечание, пункт 4

1. Для этого типа уровня доступны следующие измеряемые переменные: «Высота + %», «Высота + Объем», «Высота + Масса», «% высоты + %», «% высоты + объем» и «% высоты + масса». → См. стр. 95 и далее.
2. Можно указать единицы измерения, предпочтительные для пользователя. См. описание параметра ДАВЛ. В БРИТ.ЕД. (→ стр. 84), ЕД.ИЗМ. ВЫС. (→ стр. 98), ЕДИНИЦА ОБЪЕМА (→ стр. 100) и ЕДИНИЦА МАССЫ (→ стр. 101).
3. После выбора типа измерения уровня «Давление линеариз.» может быть отображено предупреждающее сообщение «W710 Заданный диапазон слишком мал. Не разрешено». На этом этапе, как правило, таблица линеаризации уже состоит из двух точек. В этом случае возможно, что 2-е значение, которое является максимальным значением ЗНАЧ.Х таблицы линеаризации, меньше минимально допустимого диапазона измерения (→ МИН. ДИАПАЗОН., стр. 132). Отображение сообщения прекратится после того, как максимальное значение ЗНАЧ.Х превысит пределы минимального диапазона.
4. Значения уровня сопоставляются с минимальным и максимальным значениями тока с помощью параметров ЗАДАТЬ НЗД (→ стр. 112) и ЗАДАТЬ ВЗД (→ стр. 112) соответственно.
Можно использовать параметр НАЗНАЧ. ТОК (→ стр. 126), чтобы указать, какую из измеряемых переменных (1-ю или 2-ю) должен отражать токовый выход. В зависимости от установки параметра НАЗНАЧ. ТОК введите указанные ниже значения для параметров ЗАДАТЬ НЗД и ЗАДАТЬ ВЗД.
 - НАЗНАЧ. ТОК = объем продукта в резервуаре (заводская настройка) ⇒ значение процентного соотношения, значение объема или значение массы.
 - НАЗНАЧЕНИЕ = высота ⇒ значение уровня.

Следующие сведения применимы к установке для параметра НАЗНАЧ. ТОК «Объем емкости»:

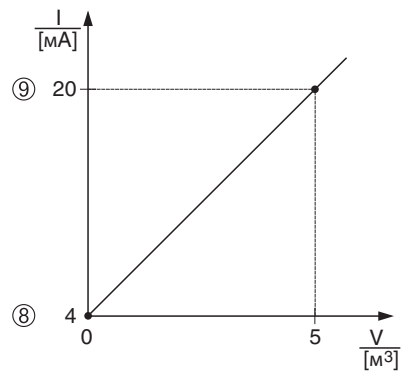
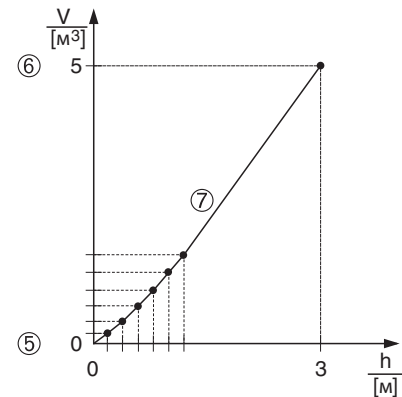
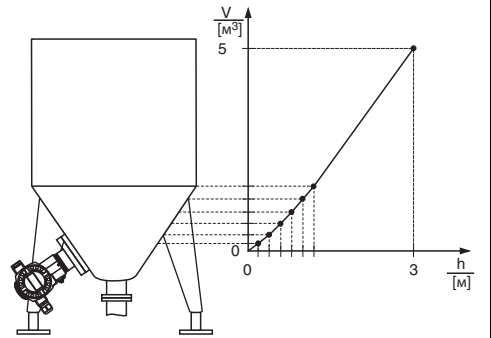
при вводе значений для параметров ОБЪЕМ ЕМК., МИН (→ стр. 114 или 118) и ОБЪЕМ ЕМК., МАКС (→ стр. 115 или 118), параметры ЗАДАТЬ НЗД и ЗАДАТЬ ВЗД также изменяются. Если для минимального и максимального значений тока нужно задать иные значения, чем соответствующие величинам ОБЪЕМ ЕМК., МИН и ОБЪЕМ ЕМК., МАКС, то следует ввести необходимые значения для параметров ЗАДАТЬ НЗД и ЗАДАТЬ ВЗД.

Следующие сведения применимы к установке для параметра НАЗНАЧ. ТОК «Высота»:

при вводе значений для параметров МИН. УРОВЕНЬ (→ стр. 102) и МАКС. УРОВЕНЬ (→ стр. 102) параметры ЗАДАТЬ НЗД и ЗАДАТЬ ВЗД также изменяются. Если для минимального и максимального значений тока нужно задать иные значения, чем соответствующие величинам МИН. УРОВЕНЬ и МАКС. УРОВЕНЬ, то следует ввести необходимые значения для параметров ЗАДАТЬ НЗД и ЗАДАТЬ ВЗД.

5. Можно использовать параметр MENU DESCRIPTOR (→ стр. 123), чтобы указать, какое из измеряемых значений должно отображаться на местном дисплее.

5.6.2 Калибровка «сухого» типа и ручной ввод таблицы линеаризации

Пример

В приведенном примере высоту и объем следует измерять одновременно.

Предварительные условия

- Это калибровка на теоретической основе, т. е. точки таблицы линеаризации известны.
- Необходимо поддерживать промежуток не менее 0,5 % между двумя соседними точками. Промежутки для варианта «Давление линеариз.»: МАКС.ГИДР.ДАВЛ. – МИН.ГИДР.ДАВЛ.; ОБЪЕМ ЕМК., МАКС – ОБЪЕМ ЕМК., МИН. Промежутки для варианта «Высота линеариз.»: МАКС. УРОВЕНЬ – МИН. УРОВЕНЬ; ОБЪЕМ ЕМК., МАКС – ОБЪЕМ ЕМК., МИН.
- См. также руководство по эксплуатации DeltabarS (BA00270P) или Cerabar S (BA00271P), раздел «Измерение уровня», или руководство по эксплуатации Deltapilot S (BA00332P), раздел «Измерение уровня».
- В зависимости от ориентации прибора возможно смещение измеряемого значения, т. е. при пустом резервуаре параметр ИЗМЕР. ЗНАЧ. не является нулевым. → Порядок регулировки положения см. на стр. 72, в таблице 6: «Регулировка положения».
- Описания упоминаемых параметров см. в указанных ниже разделах.
 - Стр. 66, таблица 2 («РЕЖИМ ИЗМЕРЕНИЯ»).
 - Стр. 83, таблица 10 («БАЗОВ. НАСТРОЙКИ»).
 - Стр. 98, таблица 12, БАЗОВ. НАСТРОЙКИ – тип уровня «Высота линеариз.»
 - Стр. 114, таблица 18 («ЛИНЕАРИЗАЦИЯ – управление по месту»).
 - Стр. 117, таблица 19 («ЛИНЕАРИЗАЦИЯ – режим цифровой связи»).
- Описания прочих параметров см. в указанных ниже разделах.
 - Стр. 111, таблица 16 («РАСШИР. НАСТРОЙКИ»).
 - Стр. 133, таблица 28 («ПАРАМ.ПРОЦЕССА»).

▲ ОСТОРОЖНО

Изменение режима измерения может повлиять на регулировку!

Это может привести к переполнению резервуара средой.

- После изменения режима измерения проверьте параметры калибровки.

Описание	
Выполните калибровку для 1-й измеряемой переменной	
1	Выполните калибровку (раздел 5.4.2, этапы с 3 по 12).
2	Выберите вариант «Сухой» для параметра РЕЖИМ КАЛИБРОВКИ (режим калибровки для 1-й измеряемой переменной).
3	Введите значение плотности жидкости с помощью параметра КОРР. ПЛОТНОСТИ (в приведенном примере – 1 кг/дм ³).
4	При необходимости укажите смещение уровня с помощью параметра НУЛ.ПОЛОЖ. (в приведенном примере – 0 м).
5	Результат: выполнена калибровка для 1-й измеряемой переменной.

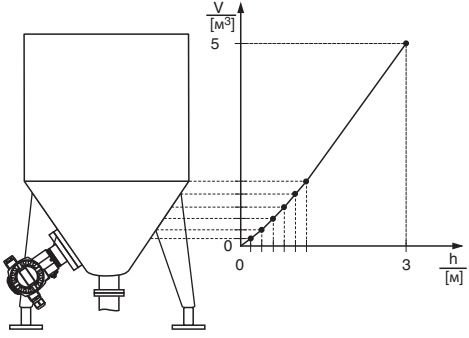

P01-PMP75xxx-19-xx-xx-xx-005

Описание	
Выполните линеаризацию (калибровку для 2-й измеряемой переменной)	
6	Выберите группу функций. Путь меню: (ВЫБОР ГРУППЫ →) РАБОЧЕЕ МЕНЮ → НАСТРОЙКИ → ЛИНЕАРИЗАЦИЯ.
7	Выберите параметр ОБЪЕМ ЕМК., МИН. Укажите минимальный ожидаемый объем содержимого резервуара (в приведенном примере – 0 м³).
8	Выберите параметр ОБЪЕМ ЕМК., МАКС. Укажите максимальный ожидаемый объем содержимого резервуара (в приведенном примере – 5 м³).
9	Местный дисплей: выберите вариант «Редактор табл.» при помощи параметра ВЫБОР ТАБЛИЦЫ.
10	Выберите вариант «Ручной» при помощи параметра ЛИН. РЕЖИМ РЕД.
11	Выберите вариант «Новая табл.» при помощи параметра РЕДАКТОР ТАБЛ.
12	Введите таблицу линеаризации (не менее 2 точек, не более 32 точек). № СТРОКИ: подтвердите отображаемое значение. ЗНАЧ.Х: введите значение высоты и подтвердите ввод. ЗНАЧ.У: укажите значение объема (в приведенном примере – 0 м³) и подтвердите выбор.
13	Местный дисплей чтобы ввести другую точку таблицы линеаризации, выберите вариант «След. точка» и введите точку согласно описанию этапа 12. Чтобы закончить ввод значений и активировать таблицу линеаризации, выберите вариант «Принять ввод табл.» Цифровая связь: можно ввести другие точки таблицы линеаризации согласно описанию этапа 12. После ввода всех точек таблицу необходимо активировать при помощи параметра «АКТИВ. ТАБЛ».
14	Результат – Таблица линеаризации введена. – Индикация измеренного значения и параметр ОБЪЕМ ЕМКОСТИ представляют 2-е измеряемое значение (в приведенном примере – объем). – Параметр УРОВЕНЬ ДО ЛИН. отображает 1-е измеряемое значение (в приведенном примере – высота). См. также следующее примечание, пункт 5.



Рис. 19: Калибровка 2-й измеряемой переменной

- 5 См. таблицу, этап 7
- 6 См. таблицу, этап 8
- 7 См. таблицу, этапы 9–13
- 8 См. следующее примечание, пункт 4
- 9 См. следующее примечание, пункт 4

1. Для этого типа уровня доступны следующие измеряемые переменные: «Высота + %», «Высота + Объем», «Высота + Масса», «% высоты + %», «% высоты + объем» и «% высоты + масса». → См. стр. 95 и далее.
2. Можно указать единицы измерения, предпочтительные для пользователя. См. описание параметра ДАВЛ. В БРИТ.ЕД. (→ стр. 84), ЕД.ИЗМ. ВЫС. (→ стр. 98), ЕДИНИЦА ОБЪЕМА (→ стр. 100) и ЕДИНИЦА МАССЫ (→ стр. 101).

3. После выбора типа измерения уровня «Давление линеариз.» может быть отображено предупреждающее сообщение «W710 Заданный диапазон слишком мал. Не разрешено». На этом этапе, как правило, таблица линеаризации уже состоит из двух точек. В этом случае возможно, что 2-е значение, которое является максимальным значением ЗНАЧ.Х таблицы линеаризации, меньше минимально допустимого диапазона измерения (→ (МИН. ДИАПАЗОН., стр. 132). Отображение сообщения прекратится после того, как максимальное значение ЗНАЧ.Х превысит пределы минимального диапазона.
4. Значения уровня сопоставляются с минимальным и максимальным значениями тока с помощью параметров ЗАДАТЬ НЗД (→ стр. 112) и ЗАДАТЬ ВЗД (→ стр. 112) соответственно.
Можно использовать параметр НАЗНАЧ. ТОК (→ стр. 126), чтобы указать, какую из измеряемых переменных (1-ю или 2-ю) должен отражать токовый выход. В зависимости от установки параметра НАЗНАЧ. ТОК введите указанные ниже значения для параметров ЗАДАТЬ НЗД и ЗАДАТЬ ВЗД.
 - НАЗНАЧ. ТОК = объем продукта в резервуаре (заводская настройка) ⇒ значение процентного соотношения, значение объема или значение массы.
 - НАЗНАЧЕНИЕ = высота ⇒ значение уровня.

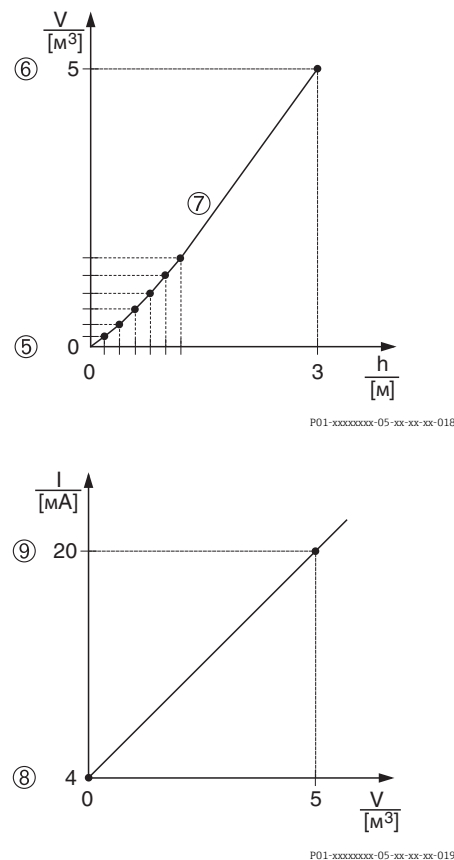
Следующие сведения применимы к установке для параметра НАЗНАЧ. ТОК значения «Объем емкости»:

при вводе значений для параметров ОБЪЕМ ЕМК., МИН (→ стр. 114 или 118) и ОБЪЕМ ЕМК., МАКС (→ стр. 115 или 118), параметры ЗАДАТЬ НЗД и ЗАДАТЬ ВЗД также изменяются. Если для минимального и максимального значений тока нужно задать иные значения, чем соответствующие величинам ОБЪЕМ ЕМК., МИН и ОБЪЕМ ЕМК., МАКС, то следует ввести необходимые значения для параметров ЗАДАТЬ НЗД и ЗАДАТЬ ВЗД.

Следующие сведения применимы к установке для параметра НАЗНАЧ. ТОК значения «Высота»:

при вводе значений для параметров МИН. УРОВЕНЬ (→ стр. 102) и МАКС. УРОВЕНЬ (→ стр. 102) параметры ЗАДАТЬ НЗД и ЗАДАТЬ ВЗД также изменяются. Если для минимального и максимального значений тока нужно задать иные значения, чем соответствующие величинам МИН. УРОВЕНЬ и МАКС. УРОВЕНЬ, то следует ввести необходимые значения для параметров ЗАДАТЬ НЗД и ЗАДАТЬ ВЗД.

5. Можно использовать параметр «MENU DESCRIPTOR» (→ стр. 123), чтобы указать, какое из измеряемых значений должно отображаться на местном дисплее.

6 Измерение расхода

6.1 Калибровка

Пример

В приведенном примере объемный расход должен измеряться в м³/с.

- Режим измерения «Измерение расхода» доступен только для преобразователя дифференциального давления Deltabar S.
- См. также руководство по эксплуатации VA00270P прибора Deltabar S, раздел «Измерение расхода».
- Описания упоминаемых параметров см. в указанных ниже разделах.
 - Стр. 66, таблица 2 («РЕЖИМ ИЗМЕРЕНИЯ»).
 - Стр. 72, таблица 6 («РЕГУЛ. ПОЛОЖЕНИЯ»).
 - Стр. 106, таблица 12 («БАЗОВ. НАСТРОЙКИ»).
 - Стр. 113, таблица 15 («РАСШИР. НАСТРОЙКИ»).
- Описания прочих параметров см. в указанных ниже разделах.
 - Стр. 113, таблица 15 («РАСШИР. НАСТРОЙКИ»).
 - Стр. 134, таблица 29 («ПАРАМ.ПРОЦЕССА»).

▲ ОСТОРОЖНО

Изменение режима измерения может повлиять на регулировку!

Это может привести к переполнению резервуара средой.

- ▶ После изменения режима измерения проверьте параметры калибровки.

Описание	
1	Прежде чем приступить к настройке прибора для применения по назначению, напорный трубопровод необходимо очистить, а прибор заполнить жидкостью. См. руководство по эксплуатации ВА00270Р.
2	При необходимости выполните регулировку положения. См. стр. 72, таблица 6 («РЕГУЛ. ПОЛОЖЕНИЯ»).
3	При необходимости выберите режим измерения «Расход» с помощью параметра РЕЖИМ ИЗМЕРЕНИЯ. Местный дисплей. Путь меню: ВЫБОР ГРУППЫ → РЕЖИМ ИЗМЕРЕНИЯ. Цифровая связь: см. стр. 66.
4	Местный дисплей: Выберите группу функций БАЗОВ. НАСТРОЙКИ. Путь меню: ВЫБОР ГРУППЫ → РАБОЧЕЕ МЕНЮ → НАСТРОЙКИ → БАЗОВ. НАСТРОЙКИ.
5	Выберите единицу измерения давления с помощью параметра ДАВЛ. В БРИТ.ЕД.; в приведенном примере – мбар.
6	Выберите вариант «Объем при раб. усл.» при помощи параметра ТИП ИЗМЕР.РАСХ.
7	Выберите единицу измерения расхода с помощью параметра ЕД.ИЗМ. РАСХОДА (в приведенном примере – м ³ /ч).
8	Выберите параметр МАКС. РАСХОД. Введите максимальный расход для основного блока (в приведенном примере – 6000 м ³ /ч. См. также компоновочную схему основного блока.
9	Выберите параметр РАСХ МАКС. ДАВЛ. Введите значение максимального давления (в приведенном примере – 400 мбар (6 psi)). См. также компоновочную схему основного блока.
10	Результат: прибор настроен на измерение расхода.

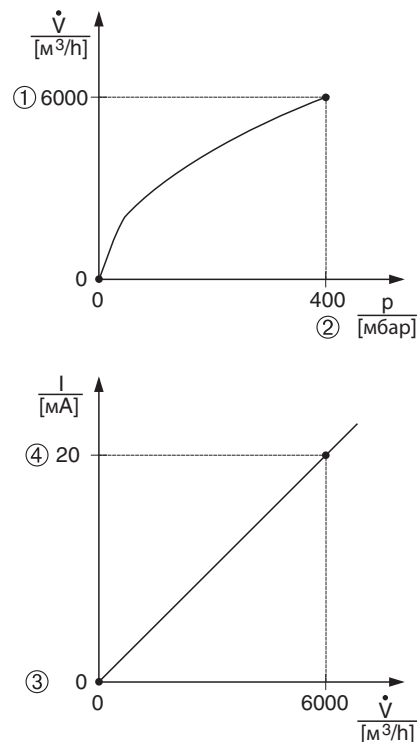

P01-xxxxxxx-19-xx-xx-xx-013

Рис. 20: Калибровка для измерения расхода

- 1 См. таблицу, этап 8
- 2 См. таблицу, этап 9
- 3 См. следующее примечание, пункт 4
- 4 См. следующее примечание, пункт 4

1. Кроме того, можно выполнить калибровку при помощи меню QUICK SETUP. → См. стр. 71, таблица 5 (меню QUICK SETUP).
2. С помощью параметра ТИП ИЗМЕР.РАСХ. можно выбрать один из указанных ниже типов измерения расхода.
 - Объем при раб. усл. (объем при эксплуатационных условиях).
 - Газ в норм. усл. (нормальный объем в нормальных условиях для Европы: 1013,25 мбар и 273,15 К (0 °C)).
 - Газ в станд. усл. (стандартный объем в стандартных условиях для США: 1013,25 мбар (14,7 psi) и 288,15 К (15 °C/59 °F)).
 - Масса
3. В зависимости от выбранного типа измерения расхода можно выбрать различные единицы измерения. Можно указать единицу измерения, предпочтительную для пользователя.
См. описание параметра ДАВЛ. В БРИТ.ЕД. (→ стр. 107), ЕД.ИЗМ. РАСХОДА (→ стр. 108), НОРМ.ЕД. РАСХОДА (→ стр. 108), СТД. ЕД. РАСХОДА (→ стр. 108) и ЕД. МАСС.РАСХОДА (→ стр. 109).

4. Значения расхода или давления сопоставляются с минимальным и максимальным значениями тока с помощью параметров ЗАДАТЬ НЗД (→ стр. 113) и ЗАДАТЬ ВЗД (→ стр. 114), соответственно.

Можно использовать параметр ЛИН./КВ.КОР. (→ стр. 126), чтобы указать, какому из сигналов должен соответствовать токовый выход: линейному сигналу давления или сигналу «Расход (кв.корень)» (сигналу расхода, преобразованному с применением функции квадратного корня). В зависимости от установки параметра ЛИН./КВ.КОР. введите указанные ниже значения для параметров ЗАДАТЬ НЗД и ЗАДАТЬ ВЗД.

- ЛИН./КВ.КОР. = Расход (кв.корень) (заводская настройка) ⇒ значение расхода.
- ЛИН./КВ.КОР. = Дифф. давление ⇒ значение давления.

Следующие сведения применимы к установке для параметра ЛИН./КВ.КОР. значения «Расход (кв. корень)»:

согласно заводским настройкам, с минимальным значением тока сопоставляется нулевой расход, а с максимальным значением тока сопоставляется значение МАКС. РАСХОД. При вводе значения для параметра МАКС. РАСХОД параметр ЗАДАТЬ ВЗД также изменяется. Если необходимо назначить значения, отличные от нуля и значения МАКС. РАСХОД для минимального и максимального значений тока, то для параметров ЗАДАТЬ НЗД и ЗАДАТЬ ВЗД должны быть введены соответствующие значения.

Следующие сведения применимы к установке для параметра ЛИН./КВ.КОР. «Дифф. давление»:

согласно заводским настройкам, с минимальным значением тока сопоставляется нулевой расход, а с максимальным значением тока сопоставляется значение РАСХ МАКС. ДАВЛ. При вводе значения для параметра РАСХ. МАКС. ДАВЛ. параметр ЗАДАТЬ ВЗД также изменяется. Если необходимо назначить значения, отличные от нуля и значения РАСХ. МАКС. ДАВЛ. для минимального и максимального значений тока, то для параметров ЗАДАТЬ НЗД и ЗАДАТЬ ВЗД должны быть введены соответствующие значения.

5. В нижнем секторе диапазона измерения незначительные толчки расхода (утечки) могут привести к значительным колебаниям измеряемого значения. Можно активировать функцию отсечки измерения при малом расходе с помощью параметра ОТСЕЧ. МАЛ.РАСХ (→ стр. 113).

6.2 Сумматоры

Пример

В приведенном примере объемный расход должен быть суммирован и отображен в единицах измерения $\text{м}^3\text{Е}^3$. Негативный расход должен быть добавлен к общему расходу.

- Описания упоминаемых параметров см. в указанных ниже разделах.
 - Стр. 121, таблица 18 (НАСТРОЙКА СУММАТОРА).
 - Стр. 134, таблица 29 («ПАРАМ.ПРОЦЕССА»).
- Сумматор 1 можно обнулить. Сумматор 2 обнулить невозможно.

	Описание
1	Выполните калибровку прибора согласно разделу 6.1.
2	Выберите группу функций: (ВЫБОР ГРУППЫ →) РАБОЧЕЕ МЕНЮ → НАСТРОЙКИ → НАСТРОЙКА СУММАТОРА.
3	Выберите единицу измерения расхода с помощью параметра СУММАТОР 1 ЕДИН. (в приведенном примере – $\text{м}^3\text{Е}^3$).
4	Используйте параметр ОТР.РАСХ.СУММ. 1 для указания режима суммирования при отрицательном расходе (в приведенном примере – вариант «Положительн.»).
5	Обнулите сумматор 1 с помощью параметра СБРОС СУММАТОРА1.
6	Результат: параметры СУММАТОР 1 и СУММ. 1 ПЕРЕПОЛН. отображают суммарный объемный расход.

- Можно указать единицу измерения, предпочтительную для пользователя. → См. описание параметров СУММАТОР 1 ЕДИН. (→ стр. 121) и СУММАТОР 2 ЕДИН. (→ стр. 122).
- Параметры СУММАТОР 1 и СУММ. 1 ПЕРЕПОЛН. отображают значение суммарного объемного расхода для первого сумматора. Параметры СУММАТОР 2 и СУММ. 2 ПЕРЕПОЛН. отображают значение суммарного объемного расхода для второго сумматора. → См. стр. 134, группа функций ПАРАМ.ПРОЦЕССА.
- Можно использовать параметр «MENU DESCRIPTOR» (→ стр. 123), чтобы указать, какое из измеряемых значений должно отображаться на местном дисплее.

7 Меню управления местного дисплея



Режим измерения «Расход» доступен только для преобразователя дифференциального давления Deltabar S (не действительно для измерительных ячеек 160 бар (2400 psi) и 250 бар (3750 psi)).

В зависимости от настройки параметров определенные подменю и параметры могут быть

недоступны. В столбце «Режим измерения, режим уровня или выбор уровня» перечислены все доступные рабочие режимы.

Уровень 1	Уровень 2	Уровень 3	Уровень 4	Режим измерения, режим уровня или выбор уровня	Отображаемый идентификатор	См. стр.	
ЯЗЫК	ЯЗЫК			Все	079	66	
РЕЖИМ ИЗМЕРЕНИЯ	РЕЖИМ ИЗМЕРЕНИЯ			Все	389	66	
		Уровень	ВЫБОР УРОВНЯ		020	67	
		Расход					
		Давление					
QUICK SETUP	ПОЛОЖ.НУЛ.КОРР.			Все	685	68	
	ПОЛОЖ. ВХ.ЗНАЧ.				563	68	
	ЗАДАТЬ НЗД			Давление	245	69	
	ЗАДАТЬ ВЗД			Давление	246	69	
	ПУСТ. КАЛИБ.			Уровень	314	70	
	ПОЛН. КАЛИБ.			Уровень	315	71	
	МАКС. РАСХОД			Расход	311	72	
	РАСХ. МАКС. ДАВЛ.			Расход	634	72	
	ЗНАЧ.ДЕМПФИР			Все	247	69	
РАБОЧЕЕ МЕНЮ	НАСТРОЙКИ	РЕГУЛ. ПОЛОЖЕНИЯ	ПОЛОЖ.НУЛ.КОРР.	Все	685	68	
			ПОЛОЖ. ВХ.ЗНАЧ.		563	68	
			СМЕЩ. КАЛИБР.		319	73	
		БАЗОВ. НАСТРОЙКИ	ДАВЛ. В БРИТ.ЕД.	Давление	060	74	
			ПОЛ.ЕД.ИЗМ.ДАВЛ.		075	74	
			ПОЛ.ЕД.ИЗМ.ДАВЛ.		317	75	
			ЗАДАТЬ НЗД		245	75	
			ЗАДАТЬ ВЗД		246	75	
			ПОЛУЧИТЬ НЗД		309	75	
			ПОЛУЧИТЬ ВЗД		310	75	
			ЗНАЧ.ДЕМПФИР		247	83	
			ДАВЛ. В БРИТ.ЕД.		Level Easy Pressure	060	76
			ПОЛ.ЕД.ИЗМ.ДАВЛ.			075	76
			ПОЛ.ЕД.ИЗМ.ДАВЛ.			317	77
			ЕД.ВЫХОДА			023	77
			РЕЖИМ КАЛИБРОВКИ			008	77
			ПУСТ. КАЛИБ.			(Мокрый)	010

Уровень 1	Уровень 2	Уровень 3	Уровень 4	Режим измерения, режим уровня или выбор уровня	Отображаемый идентификатор	См. стр.
			ПУСТ. КАЛИБ.	(Сухой)	010	78
			ПОЛН. КАЛИБ.	(Мокрый)	004	78
			ПОЛН. КАЛИБ.	(Сухой)	004	78
			ПУСТ. ДАВЛЕНИЕ	(Сухой)	011	78
			ПОЛНОЕ ДАВЛ.	(Сухой)	005	79
			ЗАДАТЬ НЗД		013	79
			ЗАДАТЬ ВЗД		012	79
			ЗНАЧ.ДЕМПФИР		247	79
			ДАВЛ. В БРИТ.ЕД.	Level Easy Height	060	79
			ПОЛ.ЕД.ИЗМ.ДАВЛ.		075	80
			ПОЛ.ЕД.ИЗМ.ДАВЛ.		317	80
			ЕД.ВЫХОДА		023	80
			ЕД.ИЗМ. ВЫС.		003	81
			РЕЖИМ КАЛИБРОВКИ		008	81
			ЕД.ИЗМ.ПЛОТН.		001	81
			КОРР. ПЛОТНОСТИ		007	81
			ПУСТ. КАЛИБ.	(Мокрый)	010	82
			ПУСТ. КАЛИБ.	(Сухой)	010	82
			ПОЛН. КАЛИБ.	(Мокрый)	004	82
			ПОЛН. КАЛИБ.	(Сухой)	004	83
			ПУСТ. ВЫСОТА	(Сухой)	009	82
			ПОЛН.ВЫСОТА	(Сухой)	006	83
			ЗАДАТЬ НЗД		013	83
			ЗАДАТЬ ВЗД		012	83
			ЗНАЧ.ДЕМПФИР		247	83
			ДАВЛ. В БРИТ.ЕД.	Уровень стандарт.	060	84
			ПОЛ.ЕД.ИЗМ.ДАВЛ.		075	84
			ПОЛ.ЕД.ИЗМ.ДАВЛ.		317	85
			РЕЖИМ УРОВНЯ		718	85
			ЛИН. ИЗМ.ВЕЛИЧ.	Линейн.	804	86
			ЕД.ИЗМ. ВЫС.		708	86
			ПОЛ.ЕД.ИЗ.ВЫСОТЫ		706	86
			ПОЛ.ЕД.ИЗ.ВЫСОТЫ		705	87
			ЕД.ИЗМ.ОБЪЕМА		313	87
			ПОЛЬЗ.ЕД.ИЗМ. О		608	87
			ПОЛЬЗ.ЕД.ФАКТ. О		607	88
			ЕДИНИЦА МАССЫ		709	88
			ПОЛЬЗ.ЕД.ИЗМ.М		704	88
			ПОЛЬЗ.ЕД.ФАКТ.М		703	89
			РЕЖИМ КАЛИБРОВКИ		392	89
			ПУСТ. КАЛИБ.		314	90

Уровень 1	Уровень 2	Уровень 3	Уровень 4	Режим измерения, режим уровня или выбор уровня	Отображаемый идентификатор	См. стр.
			ПУСТ. ДАВЛЕНИЕ		710	90
			ПОЛН. КАЛИБ.		315	90
			ПОЛНОЕ ДАВЛ.		711	90
			КОРР. ПЛОТНОСТИ		810	90
			ЕД.ИЗМ.ПЛОТН.		812	91
			КОРР. ПЛОТНОСТИ		316	91
			ЕД.ИЗМ.ОБЪЕМА		316	91
			ПОЛЬЗ.ЕД.ИЗМ. О		608	92
			ПОЛЬЗ.ЕД.ФАКТ. О		607	92
			ОБЪЕМ БАКА		858	92
			ЕД.ИЗМ. ВЫС.		708	92
			ПОЛ.ЕД.ИЗ.ВЫСОТЫ		706	93
			ПОЛ.ЕД.ИЗ.ВЫСОТЫ		705	93
			ВЫСОТА ЕМКОСТИ		859	93
			ТОЧКА 100%		813	93
			НУЛ.ПОЛОЖ.		814	94
			ЗАДАТЬ НЗД		719	94
			ЗАДАТЬ ВЗД		720	94
			ЗНАЧ.ДЕМПФИР		247	94
			ИЗМ.ВЕЛИЧИНА в реж.«Давление линеариз.»	Давление с линеаризацией	805	95
			ЕД.ИЗМ.ОБЪЕМА		313	95
			ПОЛЬЗ.ЕД.ИЗМ. О		608	95
			ПОЛЬЗ.ЕД.ФАКТ. О		607	96
			ЕДИНИЦА МАССЫ		709	96
			ПОЛЬЗ.ЕД.ИЗМ.М		704	96
			ПОЛЬЗ.ЕД.ФАКТ.М		703	97
			МИН.ГИДР.ДАВЛ.		775	97
			МАКС.ГИДР.ДАВЛ.		761	97
			ЗНАЧ.ДЕМПФИР		247	97
			КОМБ.ИЗМ.ВЕЛИЧ	Высота линеариз.	806	98
			ЕД.ИЗМ. ВЫС.		708	98
			ПОЛ.ЕД.ИЗ.ВЫСОТЫ		706	99
			ПОЛ.ЕД.ИЗ.ВЫСОТЫ		705	99
			ЕД.ИЗМ.ОБЪЕМА		313	100
			ПОЛЬЗ.ЕД.ИЗМ. О		608	100
			ПОЛЬЗ.ЕД.ФАКТ. О		607	101
			ЕДИНИЦА МАССЫ		709	101
			ПОЛЬЗ.ЕД.ИЗМ.М		704	101
			ПОЛЬЗ.ЕД.ФАКТ.М		703	102
			МИН. УРОВЕНЬ		755	102
			МАКС. УРОВЕНЬ		712	102

Уровень 1	Уровень 2	Уровень 3	Уровень 4	Режим измерения, режим уровня или выбор уровня	Отображаемый идентификатор	См. стр.
			РЕЖИМ КАЛИБРОВКИ		392	103
			ПУСТ. КАЛИБ.		314	103
			ПУСТ. ДАВЛЕНИЕ		710	103
			ПОЛН. КАЛИБ.		315	103
			ПОЛНОЕ ДАВЛ.		711	103
			КОРР. ПЛОТНОСТИ		810	104
			ЕД.ИЗМ.ПЛОТН.		812	104
			КОРР. ПЛОТНОСТИ		316	104
			ЕД.ИЗМ. ВЫС.		708	104
			ПОЛ.ЕД.ИЗ.ВЫСОТЫ		706	105
			ПОЛ.ЕД.ИЗ.ВЫСОТЫ		705	105
			ТОЧКА 100%		813	106
			НУЛ.ПОЛОЖ.		814	106
			ЗНАЧ.ДЕМПФИР		247	106
			ДАВЛ. В БРИТ.ЕД.	Расход	060	107
			ПОЛ.ЕД.ИЗМ.ДАВЛ.		075	107
			ПОЛ.ЕД.ИЗМ.ДАВЛ.		317	107
			ТИП ИЗМЕР.РАСХ.		640	108
			ЕД.ИЗМ. РАСХОДА		391	108
			НОРМ.ЕД. РАСХОДА		661	108
			СТД. ЕД. РАСХОДА		660	108
			ЕД. МАСС.РАСХОДА		571	109
			ПОЛ.ЕД.ИЗМ.РАСХ		610	109
			ПОЛ.ЕД.ИЗМ.РАСХ		609	109
			МАКС. РАСХОД		311	110
			РАСХ. МАКС. ДАВЛ.		634	110
			ЗНАЧ.ДЕМПФИР		247	110
		РАСШИР. НАСТРОЙКИ	ТЕМП. В БРИТ.ЕД.	Давление	318	110
			ТЕМП. В БРИТ.ЕД.	Уровень	318	111
			ЕД.ИЗМ.ПЛОТН.		(001)/ (812)	111
			КОРР. ПЛОТНОСТИ		(007)/ (316)	111
			РАБ. ПЛОТНОСТЬ		(025)/ (811)	111
			ЗАДАТЬ НЗД		762	112
			ЗАДАТЬ ВЗД		763	112
			ТЕМП. В БРИТ.ЕД.	Расход	318	113
			ОТСЕЧ. МАЛ.РАСХ		442	113
			НСТР.ОТСЕЧ. М.РСХ		323	113
			ЗАДАТЬ НЗД		637	113
			ЗАДАТЬ ВЗД		638	114

Уровень 1	Уровень 2	Уровень 3	Уровень 4	Режим измерения, режим уровня или выбор уровня	Отображаемый идентификатор	См. стр.
		ЛИНЕАРИЗАЦИЯ	ОБЪЕМ ЕМК., МИН	Уровень	759	114
			ОБЪЕМ ЕМК., МАКС		713	115
			ВЫБОР ТАБЛИЦЫ		808	115
			ЛИН. РЕЖИМ РЕД.		397	115
			РЕДАКТОР ТАБЛ.		809	115
			№ СТРОКИ:		549	116
			ЗНАЧ.У:		551	116
			ЗНАЧ.Х		550	116
			РЕДАКТОР ТАБЛ.		770	120
			ТАБЛ. ИЗМЕРЕНИЙ		549	117
			ТАБЛ. ИЗМЕРЕНИЙ		717	117
			ОПИС. ЕМКОСТИ		815	117
			НАСТРОЙКА СУММАТОРА		СУММАТОР 1 ЕДИН.	Расход
		СУММ. 1 ПОЛЬЗ.ЕД		627	121	
		ПОЛ.ЕД.ИЗ.СУММ.1		329	122	
		ОТР.РАСХ.СУММ. 1		400	122	
		СБРОС СУММАТОРА1		331	122	
		СУММАТОР 2 ЕДИН.		663, 399, 667, 665	122	
		СУММ. 2 ТЕКСТ.ЕД		628	122	
		ПОЛ.ЕД.ИЗ.СУММ.2		330	123	
		ОТР.РАСХ.СУММ. 2		416	123	
Безопасность						
См. руководство по безопасности для прибора Deltabar S (SD00189), Cerabar S (SD00190) или Deltapilot S (SD00213P).						
ДИСПЛЕЙ		СОДЕР.ОСН.СТРОКИ		Все	419	123
		ОСН.ФОРМАТ ДАНН.			688	123
		АЛЬТЕРН. ДАННЫЕ			423	124
		КОНТРАСТ ДИСПЛЕЯ			339	124
		НАБОР ЦИФР			840	124
ВЫХОД		ВЫХОДНОЙ ТОК		Все	254	124
		ХАРАКТ. ТОКА			694, 695 696, 764	125
		СБОЙ ВЫХОДА			388	125
		АЛЬТ.ВЫХ.ТОКА			597	126
		ЗАД.МАКС. АВ.СИГ			342	126
		ЗАДАТЬ МИН. ТОК			343	126
		НАЗНАЧ. ТОК			Высота линейариз.	760
		ЛИН./КВ.КОР.		Расход	390	126
ИНФО О ДАТЧИКЕ		ДАННЫЕ HART	ТЕКУЩ.РЕЖИМ	Все	052	127
			АДРЕС ШИНЫ		345	127
			ТИП УСТР-ВА		002, 351, 802	127

Уровень 1	Уровень 2	Уровень 3	Уровень 4	Режим измерения, режим уровня или выбор уровня	Отображаемый идентификатор	См. стр.
			ВЕРСИЯ ПРИБОРА		699	127
			ПРЕДВАР. НОМЕР		036	128
			ID ПРОИЗВОДИТЕЛЯ		432	128
			СООБЩЕНИЕ HART		271	128
			ДАТА HART		481	128
		ДАННЫЕ О ДАТЧИКЕ	СЕР. № УСТР-ВА	Все	354	129
			СЕР. № ЭЛЕКТР.		386	129
			КОД ЗАКАЗЧИКА		055	129
			ДЛИН.ПОЗИЦ.НОМЕР		305	129
			ДОП. ИНФОРМАЦИЯ		272	129
			ОБОЗНАЧ.УСТР-ВА		350	129
			ВЕРСИЯ УСТР-ВА		266	129
			ВЕРСИЯ ПО		264	129
			НАСТР.РЕКОРДЕРА		352	129
			ТЕМП.ЭЛЕКТРОНИКИ		357	129
			МИН.ТЕМП.		358	129
			МАКС.ТЕМП.		359	130
			СОСТОЯНИЕ DIP		363	130
		ПРИСОЕД.К ПРОЦ.	ПРИСОЕД. R _{макс}	Все	570	130
			ТИП.ПРИСОЕД.		482	130
			МАТ.ПРИСОЕД. +		360	130
			МАТ.ПРИСОЕД. -		361	131
			ТИП УПЛОТН.		362	131
		ДАННЫЕ ДАТЧИКА	СЕР.№ ДАТЧИКА	Все	250	132
			НИЖ.ПР.ДАТЧ.ДАВЛ.		484	132
			ВЕР.ПР.ДАТЧ.ДАВЛ.		485	132
			МИН. ДИАПАЗОН		591	132
			ТИП ИЗМЕР.ДАТЧ.		581	132
			МАТ. МЕМБРАНЫ		365	132
			ЗАПОЛН.ЖИДКОСТЬ		366	132
			T _{min} ДАТЧИКА		368	132
			T _{max} ДАТЧИКА		369	132
			ВЕРСИЯ ДАТЧИКА УСТР-ВА		487	133
	ИНФО О ПРОЦЕССЕ	ПАРАМ.ПРОЦЕССА	ДАВЛЕНИЕ	Все	301	133
			СКОРРЕКТ. ДАВЛ.		434	133
			ДАТЧИК ДАВЛЕНИЯ		584	133
			ТЕМП.ДАТЧИКА		367	133
			ТРЕНД ИЗМ. ЗНАЧ.		378	133
			УРОВЕНЬ ДО ЛИН.	Линейн. Высота линеариз.	050	134

Уровень 1	Уровень 2	Уровень 3	Уровень 4	Режим измерения, режим уровня или выбор уровня	Отображаемый идентификатор	См. стр.
			ОБЪЕМ ЕМКОСТИ	Давление с линеаризацией Высота линеариз.	370	134
			ПОДАВЛ. РАСХ.	Расход	375	135
			СУММАТОР 1		652	135
			СУММ.1 ПЕРЕПОЛН.		655	135
			СУММАТОР 2		657	135
			СУММ.2 ПЕРЕПОЛН.		658	135
		ПИКОВЫЕ ЗНАЧЕНИЯ	СЧЕТЧИК:Р >Рмакс		Все	380
			МАКС. ИЗМЕР.ДАВЛ.	383		136
			СЧЕТЧИК:Р < Рмин	467		136
			МИН. ИЗМЕР.ДАВЛ.	469		136
			СЧЕТЧИК:Т >Тмакс	404		136
			МАКС ИЗМЕР.ТЕМП	471		136
			СЧЕТЧИК:Т < Тмин	472		136
			МИН ИЗМЕР.ТЕМП	474		136
			УЧЕТ: Т>Тмакс	488		136
			МАКС ТЕМП.ЭЛЕКТ.	490		136
			СЧЕТЧИК: Т<Тмин	492		136
			МИН ТЕМП.ЭЛЕКТ.	494		136
			СБР.ПИК.ЗНАЧ.	382		136
	УПРАВЛЕНИЕ	ВВЕСТИ КОД СБР.		Все		047
		РАБОЧИЕ ЧАСЫ			409	137
		ВВЕСТИ № PIN			48	137
		ДОСТУПН.HistoROM			831	137
		ЗАГРУЗКА, ВЫБОР			014	137
		УПРАВЛ. HistoROM			832	138
	ДИАГНОСТИКА	ИМИТАЦИЯ	РЕЖИМ ИМИТАЦИИ	Все	413	138
			ИМИТ. ДАВЛЕНИЯ		414	138
			ЗНАЧ.ИМИТ. РАСХ.	Расход	639	139
			УРОВЕНЬ ИМИТ.	Уровень	714	139
			МОДЕЛ. ОБЪЕМ.ЕМК.	Уровень	715	139
			ИМИТ. ТОКА		270	139
			№ ОШИБКИ ИМИТ.		476	139
		СООБЩЕНИЯ	СТАТУС АВ.СИГН.	Все	046	139
			ПОСЛ. ДИАГН. КОД		564	140
			ПОДТВ.АВАР.СИГН		401	140
			ПОДТВ. АВ.СИГН.		500	140
			СБРС.ВСЕ АВ.СГН.		603	140
			№ ОШИБКИ		600	140
			ВЫБ.ТИП АВ.СИГН.		595	141
			ЗАДЕРЖ. АВ.СИГН.		336	141

Уровень 1	Уровень 2	Уровень 3	Уровень 4	Режим измерения, режим уровня или выбор уровня	Отображаемый идентификатор	См. стр.	
			ВРЕМ.ОТОБР.АВ.СИГН.		480	141	
		ПОЛЬЗ.ПРЕДЕЛЫ	ОКНО ПРЕДУП.Рмин	Все	332	141	
			ОКНО ПРЕДУП.Рмак		333	142	
			ОКНО СИГН. Тмин		334	142	
			ОКНО СИГН. Тмакс		335	142	
	СЕРВИС	СИСТЕМА2	КОРР. ТОКА 4 МА	Все	045	142	
					КОРР. ТОКА 20 МА	042	143
					КОРР.СМЕЩ. 4 МА	043	143
					КОРР.СМЕЩ. 20 МА	044	143

8 Меню управления FieldCare



Режим измерения «Расход» доступен только для преобразователя дифференциального давления Deltabar S (не действительно для измерительных ячеек 160 бар (2400 psi) и 250 бар (3750 psi)).

В зависимости от настройки параметров определенные подменю и параметры могут быть недоступны.

В столбце «Режим измерения, режим уровня или выбор уровня» перечислены все доступные рабочие режимы.

Уровень 1	Уровень 2	Уровень 3	Уровень 4	Режим измерения, режим уровня или выбор уровня	См. стр.	
РЕЖИМ ИЗМЕРЕНИЯ	РЕЖИМ ИЗМЕРЕНИЯ				66	
	ВЫБОР УРОВНЯ			Уровень	67	
	ЛИН./КВ.КОР.			Давление и расход	126	
	ПЕРВИЧ. ЗНАЧ. HART РАВНО			Все	128	
QUICK SETUP	DEVICE INFO	СОСТ.БЛОКИР. (СОСТОЯНИЕ DIP)		Все	130	
		КОД ЗАКАЗЧИКА			129	
		ДЛИН.ПОЗИЦ.НОМЕР			129	
		ДОП. ИНФОРМАЦИЯ			129	
		СООБЩЕНИЕ HART			128	
		ДАТА HART			128	
	ЕДИНИЦЫ	ДАВЛ. В БРИТ.ЕД.			Давление	74
		ПОЛ.ЕД.ИЗМ.ДАВЛ.				75
		ПОЛ.ЕД.ИЗМ.ДАВЛ.				74
		ТЕМП. В БРИТ.ЕД.				110
		ДАВЛ. В БРИТ.ЕД.			Level Easy Pressure	76
		ПОЛ.ЕД.ИЗМ.ДАВЛ.				77
		ПОЛ.ЕД.ИЗМ.ДАВЛ.				76
		ДАВЛ. В БРИТ.ЕД.			Level Easy Height	79
		ПОЛ.ЕД.ИЗМ.ДАВЛ.				80
		ПОЛ.ЕД.ИЗМ.ДАВЛ.				80
		ДАВЛ. В БРИТ.ЕД.			Уровень стандарт.	84
		ПОЛ.ЕД.ИЗМ.ДАВЛ.				85
		ПОЛ.ЕД.ИЗМ.ДАВЛ.				84
		ТЕМП. В БРИТ.ЕД.				110
ДАВЛ. В БРИТ.ЕД.			Расход	107		
ПОЛ.ЕД.ИЗМ.ДАВЛ.				107		
ПОЛ.ЕД.ИЗМ.ДАВЛ.				107		
ТЕМП. В БРИТ.ЕД.				113		

Уровень 1	Уровень 2	Уровень 3	Уровень 4	Режим измерения, режим уровня или выбор уровня	См. стр.
	ЗНАЧЕНИЯ ДИАПАЗ.	ЗАДАТЬ НЗД		Давление	69
		ЗАДАТЬ ВЗД			69
		НИЖ.ПР. ДАТЧ.ДАВЛ			132
		ВЕР.ПР. ДАТЧ.ДАВЛ			132
		ЛИН./КВ.КОР.			126
		СМЕЩ. КАЛИБР.			73
		ПОЛОЖ. НУЛ.КОРР.			68
		ЗАДАТЬ МИН. Ток			126
		ЗНАЧ.ДЕМПФИР			69
		ПУСТ. ДАВЛЕНИЕ		Уровень стандарт.	78
		ПОЛНОЕ ДАВЛ.			79
		НИЖ.ПР. ДАТЧ.ДАВЛ			132
		ВЕР.ПР. ДАТЧ.ДАВЛ			132
		СМЕЩ. КАЛИБР.			73
		ПОЛОЖ. НУЛ.КОРР.			69
		ЗАДАТЬ МИН. ТОК			126
		ЗНАЧ.ДЕМПФИР			71
		ПУСТ. ДАВЛЕНИЕ			Level Easy Pressure
		ПОЛНОЕ ДАВЛ.		79	
		НИЖ.ПР. ДАТЧ.ДАВЛ		132	
		ВЕР.ПР. ДАТЧ.ДАВЛ		132	
		СМЕЩ. КАЛИБР.		73	
		ПОЛОЖ. НУЛ.КОРР.		69	
		ЗАДАТЬ МИН. ТОК		126	
		ЗНАЧ.ДЕМПФИР		79	
		ПУСТ. ДАВЛЕНИЕ		Level Easy Height	
		ПОЛНОЕ ДАВЛ.			79
		НИЖ.ПР. ДАТЧ.ДАВЛ			132
		ВЕР.ПР. ДАТЧ.ДАВЛ			132
		СМЕЩ. КАЛИБР.			73
		ПОЛОЖ. НУЛ.КОРР.			69
		ЗАДАТЬ МИН. ТОК			126
		ЗНАЧ.ДЕМПФИР			83
		РАСХ. МИН. ДАВЛ.			Расход
		РАСХ. МАКС. ДАВЛ.		72	
		НИЖ.ПР. ДАТЧ.ДАВЛ.		132	
		ВЕР.ПР. ДАТЧ.ДАВЛ.		132	
		ЛИН./КВ.КОР.		126	
		СМЕЩ. КАЛИБР.		73	
		ПОЛОЖ. НУЛ.КОРР.		71	
		ЗАДАТЬ МИН. ТОК		126	
		ЗНАЧ.ДЕМПФИР		72	
	ОТСЕЧ. РАСХ.	ОТСЕЧ. МАЛ.РАСХ		ДАВЛ.	113

Уровень 1	Уровень 2	Уровень 3	Уровень 4	Режим измерения, режим уровня или выбор уровня	См. стр.	
		НСТР.ОТСЕЧ.М.РСХ.			113	
	DISP/PV SETTINGS	ТИП ИЗМЕР.РАСХ.		ДАВЛ.	108	
		ЕД. МАСС.РАСХОДА			109	
		МАКС. РАСХОД			110	
		ЕД.ИЗМ. РАСХОДА			108	
		НОРМ.ЕД. РАСХОДА			108	
		СТД. ЕД. РАСХОДА			108	
		LEVEL ADJUST	ПУСТ. КАЛИБ.		Уровень стандарт.	78
	ПУСТ. ДАВЛЕНИЕ				78	
	ПОЛН. КАЛИБ.				78	
	ПОЛНОЕ ДАВЛ.				79	
	РЕЖИМ УРОВНЯ				85	
	ЛИН. ИЗМ.ВЕЛИЧ.				86	
	РЕЖИМ КАЛИБРОВКИ				89	
	ЕД.ВЫХОДА				Level Easy Pressure	77
	РЕЖИМ КАЛИБРОВКИ					77
	ПУСТ. КАЛИБ.					78
	ПУСТ. ДАВЛЕНИЕ					78
	ПОЛН. КАЛИБ.					78
	ПОЛНОЕ ДАВЛ.					79
	ЕД.ВЫХОДА				Level Easy Height	80
	ЕД.ИЗМ. ВЫС.					81
	РЕЖИМ КАЛИБРОВКИ					81
	ПУСТ. КАЛИБ.					82
	ПУСТ. ВЫСОТА					82
	ПУСТ. ДАВЛЕНИЕ					78
	ПОЛН. КАЛИБ.					83
	ПОЛН.ВЫСОТА				83	
	ПОЛНОЕ ДАВЛ.				79	
	ЕД.ИЗМ.ПЛОТН.				81	
	КОРР. ПЛОТНОСТИ				81	
	ALARM SETTINGS	СБОЙ ВЫХОДА		Все	125	
		АЛЪТ.ВЫХ. ТОКА			126	
		VIEW ALARMS SET.			144	
РАБОЧЕЕ МЕНЮ	НАСТРОЙКИ	РЕГУЛ. ПОЛОЖЕНИЯ	ДАВЛЕНИЕ	Все	135	
			ПОЛОЖ.НУЛ.КОРР.		73	
			ПОЛОЖ. ВХ.ЗНАЧ.		73	
			СМЕЩ. КАЛИБР.		73	
		БАЗОВ. НАСТРОЙКИ	ДАВЛ. В БРИТ.ЕД.	Давление	74	
			ПОЛ.ЕД.ИЗМ.ДАВЛ.		74	
			ПОЛ.ЕД.ИЗМ.ДАВЛ.		75	
			НИЖ.ПР. ДАТЧ. ДАВЛ.		132	
			ВЕР.ПР. ДАТЧ. ДАВЛ.		132	

Уровень 1	Уровень 2	Уровень 3	Уровень 4	Режим измерения, режим уровня или выбор уровня	См. стр.
			ЛИН./КВ.КОР.		126
			ЗАДАТЬ НЗД		75
			ЗАДАТЬ ВЗД		75
			ПОЛУЧИТЬ НЗД		75
			ПОЛУЧИТЬ ВЗД		75
			ЗНАЧ.ДЕМПФИР		75
		БАЗОВ. НАСТРОЙКИ	ДАВЛ. В БРИТ.ЕД.	Level Easy Pressure	76
			ПОЛ.ЕД.ИЗМ.ДАВЛ.		76
			ПОЛ.ЕД.ИЗМ.ДАВЛ.		77
			НИЖ.ПР. ДАТЧ. ДАВЛ		132
			ВЕР.ПР. ДАТЧ. ДАВЛ		132
			ЕД.ВЫХОДА		77
			РЕЖИМ КАЛИБРОВКИ		77
			ПУСТ. КАЛИБ.		78
			ПУСТ. ДАВЛЕНИЕ		78
			ПОЛН. КАЛИБ.		78
			ПОЛНОЕ ДАВЛ.		79
			ЗАДАТЬ НЗД		79
			ЗАДАТЬ ВЗД		79
			ЗНАЧ.ДЕМПФИР		79
		БАЗОВ. НАСТРОЙКИ	ДАВЛ. В БРИТ.ЕД.	Level Easy Height	79
			ПОЛ.ЕД.ИЗМ.ДАВЛ.		80
			ПОЛ.ЕД.ИЗМ.ДАВЛ.		80
			НИЖ.ПР. ДАТЧ. ДАВЛ		132
			ВЕР.ПР. ДАТЧ. ДАВЛ		132
			ЕД.ВЫХОДА		80
			ЕД.ИЗМ. ВЫС.		81
			РЕЖИМ КАЛИБРОВКИ		81
			ЕД.ИЗМ.ПЛОТН.		81
			КОРР. ПЛОТНОСТИ		81
			ПУСТ. КАЛИБ.		82
			ПУСТ. ВЫСОТА		82
			ПУСТ. ДАВЛЕНИЕ		78
			ПОЛН. КАЛИБ.		82
			ПОЛН.ВЫСОТА		83
			ПОЛНОЕ ДАВЛ.		79
			ЗАДАТЬ НЗД		83
			ЗАДАТЬ ВЗД		83
			ЗНАЧ.ДЕМПФИР		83

Уровень 1	Уровень 2	Уровень 3	Уровень 4	Режим измерения, режим уровня или выбор уровня	См. стр.
		БАЗОВ. НАСТРОЙКИ	ДАВЛ. В БРИТ.ЕД.	Уровень стандарт. РЕЖИМ УРОВНЯ = Линейн., ЛИН. ИЗМ.ВЕЛИЧ =% (высота) РЕЖИМ КАЛИБРОВКИ = Сухой	84
			ПОЛ.ЕД.ИЗМ.ДАВЛ.		84
			ПОЛ.ЕД.ИЗМ.ДАВЛ.		85
			НИЖ.ПР. ДАТЧ. ДАВЛ		132
			ВЕР.ПР. ДАТЧ. ДАВЛ		132
			РЕЖИМ УРОВНЯ		85
			ЛИН. ИЗМ.ВЕЛИЧ.		86
			ЕД.ИЗМ. ВЫС.		86
			ПОЛ.ЕД.ИЗ.ВЫСОТЫ		86
			ПОЛ.ЕД.ИЗ.ВЫСОТЫ		87
			РЕЖИМ КАЛИБРОВКИ		89
			ЕД.ИЗМ.ПЛОТН.		91
			КОРР. ПЛОТНОСТИ		91
			ТОЧКА 100%		93
			НУЛ.ПОЛОЖ.		94
			ЗАДАТЬ НЗД		94
			ЗАДАТЬ ВЗД		94
		ЗНАЧ.ДЕМПФИР	94		
		БАЗОВ. НАСТРОЙКИ	ДАВЛ. В БРИТ.ЕД.	Уровень стандарт. РЕЖИМ УРОВНЯ = Линейн., ЛИН. ИЗМ.ВЕЛИЧ. = % (высота) РЕЖИМ КАЛИБРОВКИ = Мокрый	84
			ПОЛ.ЕД.ИЗМ.ДАВЛ.		84
			ПОЛ.ЕД.ИЗМ.ДАВЛ.		85
			НИЖ.ПР. ДАТЧ. ДАВЛ		132
			ВЕР.ПР. ДАТЧ. ДАВЛ		132
			РЕЖИМ УРОВНЯ		85
			ЛИН. ИЗМ.ВЕЛИЧ.		86
			РЕЖИМ КАЛИБРОВКИ		89
			ПУСТ. КАЛИБ.		90
			ПУСТ. ДАВЛЕНИЕ		90
			ПОЛН. КАЛИБ.		90
			ПОЛНОЕ ДАВЛ.		90
			ЗАДАТЬ НЗД		94
			ЗАДАТЬ ВЗД		94
			ЗНАЧ.ДЕМПФИР		94
		БАЗОВ. НАСТРОЙКИ	ДАВЛ. В БРИТ.ЕД.	Уровень стандарт. РЕЖИМ УРОВНЯ = Линейн., ЛИН. ИЗМ.ВЕЛИЧ. = Высота РЕЖИМ КАЛИБРОВКИ = Сухой	84
			ПОЛ.ЕД.ИЗМ.ДАВЛ.		84
			ПОЛ.ЕД.ИЗМ.ДАВЛ.		85
			НИЖ.ПР. ДАТЧ. ДАВЛ		132
			ВЕР.ПР. ДАТЧ. ДАВЛ		132
			РЕЖИМ УРОВНЯ		85
			ЛИН. ИЗМ.ВЕЛИЧ.		86
			ЕД.ИЗМ. ВЫС.		86
			ПОЛ.ЕД.ИЗ.ВЫСОТЫ		86
			ПОЛ.ЕД.ИЗ.ВЫСОТЫ		87

Уровень 1	Уровень 2	Уровень 3	Уровень 4	Режим измерения, режим уровня или выбор уровня	См. стр.
			РЕЖИМ КАЛИБРОВКИ		89
			ЕД.ИЗМ.ПЛОТН.		91
			КОРР. ПЛОТНОСТИ		91
			НУЛ.ПОЛОЖ.		94
			ЗАДАТЬ НЗД		94
			ЗАДАТЬ ВЗД		94
			ЗНАЧ.ДЕМПФИР		94
		БАЗОВ. НАСТРОЙКИ	ДАВЛ. В БРИТ.ЕД.	Уровень стандарт. РЕЖИМ УРОВНЯ = Линейн., ЛИН. ИЗМ.ВЕЛИЧ. = Высота РЕЖИМ КАЛИБРОВКИ = Мокрый	84
			ПОЛ.ЕД.ИЗМ.ДАВЛ.		84
			ПОЛ.ЕД.ИЗМ.ДАВЛ.		85
			НИЖ.ПР. ДАТЧ. ДАВЛ		132
			ВЕР.ПР. ДАТЧ. ДАВЛ		132
			РЕЖИМ УРОВНЯ		85
			ЛИН. ИЗМ.ВЕЛИЧ.		86
			ЕД.ИЗМ. ВЫС.		92
			ПОЛ.ЕД.ИЗ.ВЫСОТЫ		86
			ПОЛ.ЕД.ИЗ.ВЫСОТЫ		87
			РЕЖИМ КАЛИБРОВКИ		89
			ПУСТ. КАЛИБ.		90
			ПУСТ. ДАВЛЕНИЕ		90
			ПОЛН. КАЛИБ.		90
			ПОЛНОЕ ДАВЛ.		90
			КОРР. ПЛОТНОСТИ		90
			ЗАДАТЬ НЗД		94
		ЗАДАТЬ ВЗД	94		
		ЗНАЧ.ДЕМПФИР	94		
		БАЗОВ. НАСТРОЙКИ	ДАВЛ. В БРИТ.ЕД.	Уровень стандарт. РЕЖИМ УРОВНЯ = Линейн., ЛИН. ИЗМ.ВЕЛИЧ. = Объеме РЕЖИМ КАЛИБРОВКИ = Сухой	84
			ПОЛ.ЕД.ИЗМ.ДАВЛ.		84
			ПОЛ.ЕД.ИЗМ.ДАВЛ.		85
			НИЖ.ПР. ДАТЧ. ДАВЛ		132
			ВЕР.ПР. ДАТЧ. ДАВЛ		132
			РЕЖИМ УРОВНЯ		85
			ЛИН. ИЗМ.ВЕЛИЧ.		86
			ЕД.ИЗМ. ВЫС.		86
			ЕД.ИЗМ.ОБЪЕМА		87
			ПОЛЬЗ.ЕД.ИЗМ. О		87
			ПОЛЬЗ.ЕД.ФАКТ. О		88
			РЕЖИМ КАЛИБРОВКИ		89
			ЕД.ИЗМ.ПЛОТН.		91
			КОРР. ПЛОТНОСТИ		91
			ЕД.ИЗМ.ОБЪЕМА		91
			ПОЛЬЗ.ЕД.ИЗМ. О		92
			ПОЛЬЗ.ЕД.ФАКТ. О		92

Уровень 1	Уровень 2	Уровень 3	Уровень 4	Режим измерения, режим уровня или выбор уровня	См. стр.
			ОБЪЕМ БАКА		92
			ВЫСОТА ЕМКОСТИ		93
			НУЛ.ПОЛОЖ.		94
			ЗАДАТЬ НЗД		94
			ЗАДАТЬ ВЗД		94
			ЗНАЧ.ДЕМПФИР		94
		БАЗОВ. НАСТРОЙКИ	ДАВЛ. В БРИТ.ЕД.	Уровень стандарт. РЕЖИМ УРОВНЯ = <i>Линейн.</i> , ЛИН. ИЗМ.ВЕЛИЧ. = Объем РЕЖИМ КАЛИБРОВКИ = Мокрый	84
			ПОЛ.ЕД.ИЗМ.ДАВЛ.		84
			ПОЛ.ЕД.ИЗМ.ДАВЛ.		85
			НИЖ.ПР. ДАТЧ. ДАВЛ		132
			ВЕР.ПР. ДАТЧ. ДАВЛ		132
			РЕЖИМ УРОВНЯ		85
			ЛИН. ИЗМ.ВЕЛИЧ.		86
			ЕД.ИЗМ.ОБЪЕМА		91
			ПОЛЬЗ.ЕД.ИЗМ. О		92
			ПОЛЬЗ.ЕД.ФАКТ. О		92
			РЕЖИМ КАЛИБРОВКИ		89
			ПУСТ. КАЛИБ.		90
			ПУСТ. ДАВЛЕНИЕ		90
			ПОЛН. КАЛИБ.		90
			ПОЛНОЕ ДАВЛ.		90
			ЗАДАТЬ НЗД		94
			ЗАДАТЬ ВЗД		94
			ЗНАЧ.ДЕМПФИР		94
			БАЗОВ. НАСТРОЙКИ		ДАВЛ. В БРИТ.ЕД.
		ПОЛ.ЕД.ИЗМ.ДАВЛ.		84	
		ПОЛ.ЕД.ИЗМ.ДАВЛ.		85	
		НИЖ.ПР. ДАТЧ. ДАВЛ		132	
		ВЕР.ПР. ДАТЧ. ДАВЛ		132	
		РЕЖИМ УРОВНЯ		85	
		ЛИН. ИЗМ.ВЕЛИЧ.		86	
		ЕД.ИЗМ. ВЫС.		92	
		ЕДИНИЦА МАССЫ		88	
		ПОЛЬЗ.ЕД.ИЗМ.М		88	
		ПОЛЬЗ.ЕД.ФАКТ.М		89	
		РЕЖИМ КАЛИБРОВКИ		89	
		ЕД.ИЗМ.ПЛОТН.		91	
		КОРР. ПЛОТНОСТИ		91	
		ЕД.ИЗМ.ОБЪЕМА		91	
		ПОЛЬЗ.ЕД.ИЗМ. О		92	
		ПОЛЬЗ.ЕД.ФАКТ. О		92	
		ОБЪЕМ БАКА		92	
		ВЫСОТА ЕМКОСТИ		93	

Уровень 1	Уровень 2	Уровень 3	Уровень 4	Режим измерения, режим уровня или выбор уровня	См. стр.
			НУЛ.ПОЛОЖ.		94
			ЗАДАТЬ НЗД		94
			ЗАДАТЬ ВЗД		94
			ЗНАЧ.ДЕМПФИР		94
		БАЗОВ. НАСТРОЙКИ	ДАВЛ. В БРИТ.ЕД.	Уровень стандарт. РЕЖИМ УРОВНЯ = Линейн., ЛИН. ИЗМ.ВЕЛИЧ. = Масса РЕЖИМ КАЛИБРОВКИ = Мокрый	84
			ПОЛ.ЕД.ИЗМ.ДАВЛ.		84
			ПОЛ.ЕД.ИЗМ.ДАВЛ.		85
			НИЖ.ПР. ДАТЧ. ДАВЛ		132
			ВЕР.ПР. ДАТЧ. ДАВЛ		132
			РЕЖИМ УРОВНЯ		85
			ЛИН. ИЗМ.ВЕЛИЧ.		86
			ЕДИНИЦА МАССЫ		88
			ПОЛЬЗ.ЕД.ИЗМ.М		88
			ПОЛЬЗ.ЕД.ФАКТ.М		89
			РЕЖИМ КАЛИБРОВКИ		89
			ПУСТ. КАЛИБ.		90
			ПУСТ. ДАВЛЕНИЕ		90
			ПОЛН. КАЛИБ.		90
			ПОЛНОЕ ДАВЛ.		90
			ЗАДАТЬ НЗД		94
			ЗАДАТЬ ВЗД		94
		ЗНАЧ.ДЕМПФИР	94		
		БАЗОВ. НАСТРОЙКИ	ДАВЛ. В БРИТ.ЕД.	Уровень стандарт. РЕЖИМ УРОВНЯ = Давление линеариз. ЛИН. ИЗМ.ВЕЛИЧ. = Давление и %	76
			ПОЛ.ЕД.ИЗМ.ДАВЛ.		76
			ПОЛ.ЕД.ИЗМ.ДАВЛ.		77
			НИЖ.ПР. ДАТЧ. ДАВЛ		132
			ВЕР.ПР. ДАТЧ. ДАВЛ		132
			РЕЖИМ УРОВНЯ		85
			ИЗМ.ВЕЛИЧИНА в реж.«Давление линеариз.»		95
			МИН.ГИДР.ДАВЛ.		97
			МАКС.ГИДР.ДАВЛ.		97
			ЗНАЧ.ДЕМПФИР		97
		БАЗОВ. НАСТРОЙКИ	ДАВЛ. В БРИТ.ЕД.	Уровень стандарт. РЕЖИМ УРОВНЯ = Давление линеариз. ЛИН. ИЗМ.ВЕЛИЧ. = Давление и %	76
			ПОЛ.ЕД.ИЗМ.ДАВЛ.		76
			ПОЛ.ЕД.ИЗМ.ДАВЛ.		77
			НИЖ.ПР. ДАТЧ. ДАВЛ		132
			ВЕР.ПР. ДАТЧ. ДАВЛ		132
			РЕЖИМ УРОВНЯ		85
			ИЗМ.ВЕЛИЧИНА в реж.«Давление линеариз.»		95
			ЕД.ИЗМ.ОБЪЕМА		95
			ПОЛЬЗ.ЕД.ИЗМ. О		95

Уровень 1	Уровень 2	Уровень 3	Уровень 4	Режим измерения, режим уровня или выбор уровня	См. стр.
			ПОЛЬЗ.ЕД.ФАКТ. О		96
			МИН.ГИДР.ДАВЛ.		97
			МАКС.ГИДР.ДАВЛ.		97
			ЗНАЧ.ДЕМПФИР		97
		БАЗОВ. НАСТРОЙКИ	ДАВЛ. В БРИТ.ЕД.	Уровень стандарт. РЕЖИМ УРОВНЯ = Давление линейариз. ЛИН. ИЗМ.ВЕЛИЧ. = Давление и масса	76
			ПОЛ.ЕД.ИЗМ.ДАВЛ.		76
			ПОЛ.ЕД.ИЗМ.ДАВЛ.		77
			НИЖ.ПР. ДАТЧ. ДАВЛ		132
			ВЕР.ПР. ДАТЧ. ДАВЛ		132
			РЕЖИМ УРОВНЯ		85
			ИЗМ.ВЕЛИЧИНА в реж.«Давление линейариз.»		95
			ЕДИНИЦА МАССЫ		96
			ПОЛЬЗ.ЕД.ИЗМ.М		96
			ПОЛЬЗ.ЕД.ФАКТ.М		97
			МИН.ГИДР.ДАВЛ.		97
			МАКС.ГИДР.ДАВЛ.		97
			ЗНАЧ.ДЕМПФИР		97
			БАЗОВ. НАСТРОЙКИ		ДАВЛ. В БРИТ.ЕД.
		ПОЛ.ЕД.ИЗМ.ДАВЛ.		80	
		ПОЛ.ЕД.ИЗМ.ДАВЛ.		80	
		НИЖ.ПР. ДАТЧ. ДАВЛ		132	
		ВЕР.ПР. ДАТЧ. ДАВЛ		132	
		РЕЖИМ УРОВНЯ		85	
		КОМБ.ИЗМ.ВЕЛИЧ		98	
		ЕД.ИЗМ. ВЫС.		104	
		ПОЛ.ЕД.ИЗ.ВЫСОТЫ		105	
		ПОЛ.ЕД.ИЗ.ВЫСОТЫ		105	
		МИН. УРОВЕНЬ		102	
		МАКС. УРОВЕНЬ		102	
		РЕЖИМ КАЛИБРОВКИ		103	
		ЕД.ИЗМ.ПЛОТН.		104	
		КОРР. ПЛОТНОСТИ		104	
		ТОЧКА 100%		106	
		НУЛ.ПОЛОЖ.		106	
		ЗНАЧ.ДЕМПФИР		106	
		БАЗОВ. НАСТРОЙКИ	ДАВЛ. В БРИТ.ЕД.	Уровень стандарт. РЕЖИМ УРОВНЯ = Высота линейариз. КОМБ.ИЗМ.ВЕЛИЧ = % высота и % РЕЖИМ КАЛИБРОВКИ = Мокрый	79
			ПОЛ.ЕД.ИЗМ.ДАВЛ.		80
			ПОЛ.ЕД.ИЗМ.ДАВЛ.		80
			НИЖ.ПР. ДАТЧ. ДАВЛ		132
			ВЕР.ПР. ДАТЧ. ДАВЛ		132
			РЕЖИМ УРОВНЯ		85
			КОМБ.ИЗМ.ВЕЛИЧ		98

Уровень 1	Уровень 2	Уровень 3	Уровень 4	Режим измерения, режим уровня или выбор уровня	См. стр.
			МИН. УРОВЕНЬ		102
			МАКС. УРОВЕНЬ		102
			РЕЖИМ КАЛИБРОВКИ		103
			ПУСТ. КАЛИБ.		103
			ПУСТ. ДАВЛЕНИЕ		103
			ПОЛН. КАЛИБ.		103
			ПОЛНОЕ ДАВЛ.		103
			ЗНАЧ.ДЕМПФИР		106
		БАЗОВ. НАСТРОЙКИ	ДАВЛ. В БРИТ.ЕД.	Уровень стандарт. РЕЖИМ УРОВНЯ = Высота линеариз. КОМБ.ИЗМ.ВЕЛИЧ = % высота и объем РЕЖИМ КАЛИБРОВКИ = Сухой	79
	ПОЛ.ЕД.ИЗМ.ДАВЛ.		80		
	ПОЛ.ЕД.ИЗМ.ДАВЛ.		80		
	НИЖ.ПР. ДАТЧ. ДАВЛ		132		
	ВЕР.ПР. ДАТЧ. ДАВЛ		132		
	РЕЖИМ УРОВНЯ		85		
	КОМБ.ИЗМ.ВЕЛИЧ		98		
	ЕД.ИЗМ. ВИС.		104		
	ПОЛ.ЕД.ИЗ.ВЫСОТЫ		105		
	ПОЛ.ЕД.ИЗ.ВЫСОТЫ		105		
	ЕД.ИЗМ.ОБЪЕМА		100		
	ПОЛЬЗ.ЕД.ИЗМ. О		100		
	ПОЛЬЗ.ЕД.ФАКТ. О		101		
	МИН. УРОВЕНЬ		102		
	МАКС. УРОВЕНЬ		102		
	РЕЖИМ КАЛИБРОВКИ		103		
	ЕД.ИЗМ.ПЛОТН.		104		
	КОРР. ПЛОТНОСТИ		104		
	ТОЧКА 100%		106		
	НУЛ.ПОЛОЖ.		106		
	ЗНАЧ.ДЕМПФИР	106			
		БАЗОВ. НАСТРОЙКИ	ДАВЛ. В БРИТ.ЕД.	Уровень стандарт. РЕЖИМ УРОВНЯ = Высота линеариз. КОМБ.ИЗМ.ВЕЛИЧ = % высота и объем РЕЖИМ КАЛИБРОВКИ = Мокрый	79
	ПОЛ.ЕД.ИЗМ.ДАВЛ.		80		
	ПОЛ.ЕД.ИЗМ.ДАВЛ.		80		
	НИЖ.ПР. ДАТЧ. ДАВЛ		132		
	ВЕР.ПР. ДАТЧ. ДАВЛ		132		
	РЕЖИМ УРОВНЯ		85		
	КОМБ.ИЗМ.ВЕЛИЧ		98		
	ЕД.ИЗМ.ОБЪЕМА		100		
	ПОЛЬЗ.ЕД.ИЗМ. О		100		
	ПОЛЬЗ.ЕД.ФАКТ. О		101		
	МИН. УРОВЕНЬ		102		
	МАКС. УРОВЕНЬ		102		
	РЕЖИМ КАЛИБРОВКИ		103		
	ПУСТ. КАЛИБ.		103		

Уровень 1	Уровень 2	Уровень 3	Уровень 4	Режим измерения, режим уровня или выбор уровня	См. стр.
			ПУСТ. ДАВЛЕНИЕ		103
			ПОЛН. КАЛИБ.		103
			ПОЛНОЕ ДАВЛ.		103
			ЗНАЧ.ДЕМПФИР		106
		БАЗОВ. НАСТРОЙКИ	ДАВЛ. В БРИТ.ЕД.	Уровень стандарт. РЕЖИМ УРОВНЯ = Высота линеариз. КОМБ.ИЗМ.ВЕЛИЧ = % высота и масса РЕЖИМ КАЛИБРОВКИ = Сухой	79
			ПОЛ.ЕД.ИЗМ.ДАВЛ.		80
			ПОЛ.ЕД.ИЗМ.ДАВЛ.		80
			НИЖ.ПР. ДАТЧ. ДАВЛ		132
			ВЕР.ПР. ДАТЧ. ДАВЛ		132
			РЕЖИМ УРОВНЯ		85
			КОМБ.ИЗМ.ВЕЛИЧ		98
			ЕД.ИЗМ. ВЫС.		104
			ПОЛ.ЕД.ИЗ.ВЫСОТЫ		105
			ПОЛ.ЕД.ИЗ.ВЫСОТЫ		105
			ЕДИНИЦА МАССЫ		101
			ПОЛЬЗ.ЕД.ИЗМ.М		101
			ПОЛЬЗ.ЕД.ФАКТ.М		102
			МИН. УРОВЕНЬ		102
			МАКС. УРОВЕНЬ		102
			РЕЖИМ КАЛИБРОВКИ		103
			ЕД.ИЗМ.ПЛОТН.		104
			КОРР. ПЛОТНОСТИ		104
			ТОЧКА 100%		106
			НУЛ.ПОЛОЖ.		106
		ЗНАЧ.ДЕМПФИР	106		
		БАЗОВ. НАСТРОЙКИ	ДАВЛ. В БРИТ.ЕД.	Уровень стандарт. РЕЖИМ УРОВНЯ = Высота линеариз. КОМБ.ИЗМ.ВЕЛИЧ = % высота и масса РЕЖИМ КАЛИБРОВКИ = Мокрый	79
			ПОЛ.ЕД.ИЗМ.ДАВЛ.		80
			ПОЛ.ЕД.ИЗМ.ДАВЛ.		80
			НИЖ.ПР. ДАТЧ. ДАВЛ		132
			ВЕР.ПР. ДАТЧ. ДАВЛ		132
			РЕЖИМ УРОВНЯ		85
			КОМБ.ИЗМ.ВЕЛИЧ		98
			ЕДИНИЦА МАССЫ		101
			ПОЛЬЗ.ЕД.ИЗМ.М		101
			ПОЛЬЗ.ЕД.ФАКТ.М		102
			МИН. УРОВЕНЬ		102
			МАКС. УРОВЕНЬ		102
			РЕЖИМ КАЛИБРОВКИ		103
			ПУСТ. КАЛИБ.		103
			ПУСТ. ДАВЛЕНИЕ		103
			ПОЛН. КАЛИБ.		103
			ПОЛНОЕ ДАВЛ.		103
			ЗНАЧ.ДЕМПФИР		106

Уровень 1	Уровень 2	Уровень 3	Уровень 4	Режим измерения, режим уровня или выбор уровня	См. стр.
		БАЗОВ. НАСТРОЙКИ	ДАВЛ. В БРИТ.ЕД.	Уровень стандарт. РЕЖИМ УРОВНЯ = Высота линеариз. КОМБ.ИЗМ.ВЕЛИЧ = высота и объем РЕЖИМ КАЛИБРОВКИ = Сухой	79
	ПОЛ.ЕД.ИЗМ.ДАВЛ.		99		
	ПОЛ.ЕД.ИЗМ.ДАВЛ.		99		
	НИЖ.ПР. ДАТЧ. ДАВЛ		132		
	ВЕР.ПР. ДАТЧ. ДАВЛ		132		
	РЕЖИМ УРОВНЯ		85		
	КОМБ.ИЗМ.ВЕЛИЧ		98		
	ЕД.ИЗМ. ВЫС.		98		
	ПОЛ.ЕД.ИЗ.ВЫСОТЫ		99		
	ПОЛ.ЕД.ИЗ.ВЫСОТЫ		99		
	ЕД.ИЗМ.ОБЪЕМА		100		
	ПОЛЬЗ.ЕД.ИЗМ. О		100		
	ПОЛЬЗ.ЕД.ФАКТ. О		101		
	МИН. УРОВЕНЬ		102		
	МАКС. УРОВЕНЬ		102		
	РЕЖИМ КАЛИБРОВКИ		103		
	ЕД.ИЗМ.ПЛОТН.		104		
	КОРР. ПЛОТНОСТИ		104		
	НУЛ.ПОЛОЖ.		106		
	ЗНАЧ.ДЕМПФИР		106		
		БАЗОВ. НАСТРОЙКИ	ДАВЛ. В БРИТ.ЕД.	Уровень стандарт. РЕЖИМ УРОВНЯ = Высота линеариз. КОМБ.ИЗМ.ВЕЛИЧ = высота и объем РЕЖИМ КАЛИБРОВКИ = Мокрый	79
	ПОЛ.ЕД.ИЗМ.ДАВЛ.		99		
	ПОЛ.ЕД.ИЗМ.ДАВЛ.		99		
	НИЖ.ПР. ДАТЧ. ДАВЛ		132		
	ВЕР.ПР. ДАТЧ. ДАВЛ		132		
	РЕЖИМ УРОВНЯ		85		
	КОМБ.ИЗМ.ВЕЛИЧ		98		
	ЕД.ИЗМ. ВЫС.		98		
	ПОЛ.ЕД.ИЗ.ВЫСОТЫ		99		
	ПОЛ.ЕД.ИЗ.ВЫСОТЫ		99		
	ЕД.ИЗМ.ОБЪЕМА		100		
	ПОЛЬЗ.ЕД.ИЗМ. О		100		
	ПОЛЬЗ.ЕД.ФАКТ. О		101		
	МИН. УРОВЕНЬ		102		
	МАКС. УРОВЕНЬ		102		
	РЕЖИМ КАЛИБРОВКИ		103		
	ПУСТ. КАЛИБ.		103		
	ПУСТ. ДАВЛЕНИЕ		103		
	ПОЛН. КАЛИБ.		103		
	ПОЛНОЕ ДАВЛ.		103		
	КОРР. ПЛОТНОСТИ	104			
	ЗНАЧ.ДЕМПФИР	106			

Уровень 1	Уровень 2	Уровень 3	Уровень 4	Режим измерения, режим уровня или выбор уровня	См. стр.
		БАЗОВ. НАСТРОЙКИ	ДАВЛ. В БРИТ.ЕД.	Уровень стандарт. РЕЖИМ УРОВНЯ = Высота линеариз. КОМБ.ИЗМ.ВЕЛИЧ = высота и масса РЕЖИМ КАЛИБРОВКИ = Сухой	79
	ПОЛ.ЕД.ИЗМ.ДАВЛ.		99		
	ПОЛ.ЕД.ИЗМ.ДАВЛ.		99		
	НИЖ.ПР. ДАТЧ. ДАВЛ		132		
	ВЕР.ПР. ДАТЧ. ДАВЛ		132		
	РЕЖИМ УРОВНЯ		85		
	КОМБ.ИЗМ.ВЕЛИЧ		98		
	ЕД.ИЗМ. ВЫС.		98		
	ПОЛ.ЕД.ИЗ.ВЫСОТЫ		99		
	ПОЛ.ЕД.ИЗ.ВЫСОТЫ		99		
	ЕДИНИЦА МАССЫ		101		
	ПОЛЬЗ.ЕД.ИЗМ.М		101		
	ПОЛЬЗ.ЕД.ФАКТ.М		102		
	МИН. УРОВЕНЬ		102		
	МАКС. УРОВЕНЬ		102		
	РЕЖИМ КАЛИБРОВКИ		103		
	ЕД.ИЗМ.ПЛОТН.		104		
	КОРР. ПЛОТНОСТИ		104		
	НУЛ.ПОЛОЖ.		106		
	ЗНАЧ.ДЕМПФИР		106		
		БАЗОВ. НАСТРОЙКИ	ДАВЛ. В БРИТ.ЕД.	Уровень стандарт. РЕЖИМ УРОВНЯ = Высота линеариз. КОМБ.ИЗМ.ВЕЛИЧ = высота и масса РЕЖИМ КАЛИБРОВКИ = Мокрый	79
	ПОЛ.ЕД.ИЗМ.ДАВЛ.		99		
	ПОЛ.ЕД.ИЗМ.ДАВЛ.		99		
	НИЖ.ПР. ДАТЧ. ДАВЛ		132		
	ВЕР.ПР. ДАТЧ. ДАВЛ		132		
	РЕЖИМ УРОВНЯ		85		
	КОМБ.ИЗМ.ВЕЛИЧ		98		
	ЕД.ИЗМ. ВЫС.		98		
	ПОЛ.ЕД.ИЗ.ВЫСОТЫ		99		
	ПОЛ.ЕД.ИЗ.ВЫСОТЫ		99		
	ЕДИНИЦА МАССЫ		101		
	ПОЛЬЗ.ЕД.ИЗМ.М		101		
	ПОЛЬЗ.ЕД.ФАКТ.М		102		
	МИН. УРОВЕНЬ		102		
	МАКС. УРОВЕНЬ		102		
	РЕЖИМ КАЛИБРОВКИ		103		
	ПУСТ. КАЛИБ.		103		
	ПУСТ. ДАВЛЕНИЕ		103		
	ПОЛН. КАЛИБ.		103		
	ПОЛНОЕ ДАВЛ.		103		
	КОРР. ПЛОТНОСТИ	104			
	ЗНАЧ.ДЕМПФИР	106			

Уровень 1	Уровень 2	Уровень 3	Уровень 4	Режим измерения, режим уровня или выбор уровня	См. стр.
		БАЗОВ. НАСТРОЙКИ	ДАВЛ. В БРИТ.ЕД.	Уровень стандарт. РЕЖИМ УРОВНЯ = Высота линеариз. КОМБ.ИЗМ.ВЕЛИЧ = высота и % РЕЖИМ КАЛИБРОВКИ = Сухой	79
			ПОЛ.ЕД.ИЗМ.ДАВЛ.		99
			ПОЛ.ЕД.ИЗМ.ДАВЛ.		99
			НИЖ.ПР. ДАТЧ. ДАВЛ		132
			ВЕР.ПР. ДАТЧ. ДАВЛ		132
			РЕЖИМ УРОВНЯ		85
			КОМБ.ИЗМ.ВЕЛИЧ		98
			ЕД.ИЗМ. ВЫС.		98
			ПОЛ.ЕД.ИЗ.ВЫСОТЫ		99
			ПОЛ.ЕД.ИЗ.ВЫСОТЫ		99
			МИН. УРОВЕНЬ		102
			МАКС. УРОВЕНЬ		102
			РЕЖИМ КАЛИБРОВКИ		103
			ЕД.ИЗМ.ПЛОТН.		104
			КОРР. ПЛОТНОСТИ		104
			НУЛ.ПОЛОЖ.		106
			ЗНАЧ.ДЕМПФИР		106
		БАЗОВ. НАСТРОЙКИ	ДАВЛ. В БРИТ.ЕД.	Уровень стандарт. РЕЖИМ УРОВНЯ = Высота линеариз. КОМБ.ИЗМ.ВЕЛИЧ = Высота и % РЕЖИМ КАЛИБРОВКИ = Мокрый	79
			ПОЛ.ЕД.ИЗМ.ДАВЛ.		99
			ПОЛ.ЕД.ИЗМ.ДАВЛ.		99
			НИЖ.ПР. ДАТЧ. ДАВЛ		132
			ВЕР.ПР. ДАТЧ. ДАВЛ		132
			РЕЖИМ УРОВНЯ		85
			КОМБ.ИЗМ.ВЕЛИЧ		98
			ЕД.ИЗМ. ВЫС.		98
			ПОЛ.ЕД.ИЗ.ВЫСОТЫ		99
			ПОЛ.ЕД.ИЗ.ВЫСОТЫ		99
			МИН. УРОВЕНЬ		102
			МАКС. УРОВЕНЬ		102
			РЕЖИМ КАЛИБРОВКИ		103
			ПУСТ. КАЛИБ.		103
			ПУСТ. ДАВЛЕНИЕ		103
			ПОЛН. КАЛИБ.		103
			ПОЛНОЕ ДАВЛ.		103
		КОРР. ПЛОТНОСТИ	104		
		ЗНАЧ.ДЕМПФИР	106		
		БАЗОВ. НАСТРОЙКИ	ДАВЛ. В БРИТ.ЕД.	Расход	107
			ПОЛ.ЕД.ИЗМ.ДАВЛ.		107
			ПОЛ.ЕД.ИЗМ.ДАВЛ.		107
			НИЖ.ПР. ДАТЧ. ДАВЛ		132
			ВЕР.ПР. ДАТЧ. ДАВЛ		132
			ЛИН./КВ.КОР.		126
			РАСХ. МИН. ДАВЛ.		72

Уровень 1	Уровень 2	Уровень 3	Уровень 4	Режим измерения, режим уровня или выбор уровня	См. стр.
			РАСХ. МАКС. ДАВЛ.		110
			ТИП ИЗМЕР.РАСХ.		108
			ЕД.ИЗМ. РАСХОДА		108
			ПОЛ.ЕД.ИЗМ.РАСХ		109
			ПОЛ.ЕД.ИЗМ.РАСХ		109
			МАКС. РАСХОД		110
			ОТСЕЧ. МАЛ.РАСХ		113
			НСТР.ОТСЕЧ. М.РСХ		113
			ЗНАЧ.ДЕМПФИР		110
		РАСШИР. НАСТРОЙКИ	ТЕМП. В БРИТ.ЕД.	Расход	110
			ТЕМП. В БРИТ.ЕД.	Уровень	111
			ЕД.ИЗМ.ПЛОТН.	Уровень стандарт.	111
			КОРР. ПЛОТНОСТИ		111
			РАБ. ПЛОТНОСТЬ		111
			ЗАДАТЬ НЗД	Давление линейариз., Высота линейариз.	112
			ЗАДАТЬ ВЗД	Давление линейариз., Высота линейариз.	112
			ЕД.ИЗМ.ПЛОТН.	Level Easy Pressure	111
			КОРР. ПЛОТНОСТИ		111
			РАБ. ПЛОТНОСТЬ		111
			КОРР. ПЛОТНОСТИ	Level Easy Height	111
			ЕД.ИЗМ.ПЛОТН.		111
			РАБ. ПЛОТНОСТЬ		111
			ТЕМП. В БРИТ.ЕД.	Расход	113
			ЗАДАТЬ НЗД		113
			ЗАДАТЬ ВЗД		114
		ЛИНЕАРИЗАЦИЯ	ОБЪЕМ ЕМК., МИН	Давление линейариз., Высота линейариз.	118
			ОБЪЕМ ЕМК., МАКС		118
			ВЫБОР ТАБЛИЦЫ		118
			ЛИН. РЕЖИМ РЕД.		118
			РЕДАКТОР ТАБЛ.		119
			№ СТРОКИ:		119
			ЗНАЧ.Х (Ручной):		119
			ЗНАЧ.Х (Полуавтоматич.):		119
			ЗНАЧ.У:		120
			АКТИВ.ЛИН.ТАБЛ.У		120
			АКТИВ.ЛИН.ТАБЛ.Х		120
			ОПИС. ЕМКОСТИ		121
			АКТИВ. ТАБЛ.		121
		НАСТРОЙКА СУММАТОРА	БРИТ.ЕД. СУММ. 1	Расход	121
			СУММ. 1 ПОЛЬЗ.ЕД		121

Уровень 1	Уровень 2	Уровень 3	Уровень 4	Режим измерения, режим уровня или выбор уровня	См. стр.
			ПОЛ.ЕД.ИЗ.СУММ. 1		122
			ОТР.РАСХ.СУММ. 1		122
			СБРОС СУММАТОРА1		122
			БРИТ.ЕД. СУММ. 2		122
			СУММ. 2 ТЕКСТ.ЕД		122
			ПОЛ.ЕД.ИЗ.СУММ.2		123
			ОТР.РАСХ.СУММ. 2		123
Безопасность					
См. руководство по безопасности для прибора Deltabar S (SD00189), Cerabar S (SD00190) или Deltapilot S (SD00213P).					
ДИСПЛЕЙ		СОДЕР.ОСН.СТРОКИ		Все	123
		ЯЗЫК			66
		ОСН.ФОРМАТ ДАНН.			123
		АЛЬТЕРН. ДАННЫЕ			124
		КОНТРАСТ ДИСПЛЕЯ			124
		НАБОР ЦИФР			124
ВЫХОД		ВЫХОДНОЙ ТОК		Все	124
		ХАРАКТ. ТОКА			125
		СБОЙ ВЫХОДА			125
		АЛЬТ.ВЫХ.ТОКА			126
		ЗАД.МАКС. АВ.СИГ			126
		ЗАДАТЬ МИН. ТОК			126
		ЛИН./КВ.КОР.		Давление и расход	126
		НАЗНАЧ. ТОК		Высота линейариз.	126
ДАнные о датчике	ДАнные HART	ВЕРСИЯ HART		Все	127
		ТЕКУЩ.РЕЖИМ			127
		АДРЕС ШИНЫ			127
		ТИП УСТР-ВА			127
		ВЕРСИЯ ПРИБОРА			127
		РЕЖИМ BURST			127
		ОПЦИЯ BURST			128
		ПРЕДВАР. НОМЕР			128
		ID ПРОИЗВОДИТЕЛЯ			128
		СООБЩЕНИЕ			128
		ДАТА HART			128
		ПЕРВИЧ. ЗНАЧ. HART РАВНО			128
		ПЕРВИЧ. ЗНАЧ.			128
		ВТОРИЧНОЕ ЗНАЧ.			128
		ВТОРИЧ. ЗНАЧ.			129
		ТРЕТЬЕ ЗНАЧ. РАВНО			129
		ТРЕТЬЕ ЗНАЧ.			129
		4-Е ЗНАЧ. РАВНО			129
		4-Е ЗНАЧЕНИЕ			129

Уровень 1	Уровень 2	Уровень 3	Уровень 4	Режим измерения, режим уровня или выбор уровня	См. стр.
		ДАННЫЕ О ДАТЧИКЕ	СЕР. № УСТР-ВА	Все	129
			СЕР. № ЭЛЕКТР.		129
			КОД ЗАКАЗЧИКА		129
			ДЛИН.ПОЗИЦ.НОМЕР		129
			ДОП. ИНФОРМАЦИЯ		129
			ОБОЗНАЧ.УСТР-ВА		129
			ВЕРСИЯ УСТР-ВА		129
			ВЕРСИЯ ПО		129
			НАСТР.РЕКОРДЕРА		129
			ТЕМП.ЭЛЕКТРОНИКИ		129
			МИН.ТЕМП.		129
			МАКС.ТЕМП.		130
			СОСТОЯНИЕ DIP		130
			ПРИСОЕДИН.К ПРОЦ.		ПРИСОЕД. Rмакс
		ТИП.ПРИСОЕД.		130	
		МАТ.ПРИСОЕД. +		130	
		МАТ.ПРИСОЕД. -		131	
		ТИП УПЛОТН.		131	
		МАТЕР. БОЛТОВ		131	
		МАТЕРИАЛ ГАЕК		131	
		МАТЕР.ДРЕН.ОТВ.		131	
		ПОЛОЖ.ДРЕН.ОТВ.		131	
		ТЕХНОЛ. РЕЗЬБА		131	
		МОНТАЖ. РЕЗЬБА		131	
		РАЗДЕЛИТ.УПЛОТН +		131	
		РАЗДЕЛИТ.УПЛОТН -		131	
		МАТ.МЕМБРАНЫ +		132	
		МАТ.МЕМБРАНЫ -	132		
		НОМЕР.ХИМ.УПЛОТ.	132		
		ЗАПОЛН.ЖИДКОСТЬ	132		
		ДАННЫЕ ДАТЧИКА	СЕР.№ ДАТЧИКА	Все	132
			НИЖ.ПР.ДАТЧ.ДАВЛ		132
			ВЕР.ПР.ДАТЧ.ДАВЛ.		132
			МИН. ДИАПАЗОН		132
			ТИП ИЗМЕР.ДАТЧ.		132
			МАТ. МЕМБРАНЫ		132
			ЗАПОЛН.ЖИДКОСТЬ		132
			Tmin ДАТЧИКА		132
			Tmax ДАТЧИКА		132
			ВЕРСИЯ ДАТЧИКА УСТР-ВА		133
	ИНФО О ПРОЦЕССЕ	ПАРАМ.ПРОЦЕССА	ИЗМЕР. ЗНАЧ.	Давление	133
			ДАВЛЕНИЕ		133
			СКОРРЕКТ. ДАВЛ.		133

Уровень 1	Уровень 2	Уровень 3	Уровень 4	Режим измерения, режим уровня или выбор уровня	См. стр.	
			ДАТЧИК ДАВЛЕНИЯ		133	
			ТЕМП.ДАТЧИКА		133	
			ТРЕНД ИЗМ. ЗНАЧ.		133	
			ИЗМЕР. ЗНАЧ.	Уровень	134	
			ДАВЛЕНИЕ		134	
			СКОРРЕКТ. ДАВЛ.		134	
			ДАТЧИК ДАВЛЕНИЯ		134	
			ТЕМП.ДАТЧИКА		134	
			ТРЕНД ИЗМ. ЗНАЧ.		134	
			УРОВЕНЬ ДО ЛИН.		134	
			ОБЪЕМ ЕМКОСТИ		Давление линейариз., Высота линейариз.	134
			ИЗМЕР. ЗНАЧ.		Расход	135
			ДАВЛЕНИЕ			135
			СКОРРЕКТ. ДАВЛ.	135		
			ДАТЧИК ДАВЛЕНИЯ	135		
			ТЕМП.ДАТЧИКА	135		
			ТРЕНД ИЗМ. ЗНАЧ.	135		
			ПОДАВЛ. РАСХ.	135		
			СУММАТОР 1	135		
			СУММ.1 ПЕРЕПОЛН.	135		
			СУММАТОР 2	135		
			СУММ.2 ПЕРЕПОЛН.	135		
		ПИКОВЫЕ ЗНАЧЕНИЯ	СЧЕТЧИК:Р >Rмакс	Все	136	
			СЧЕТЧИК:Р < Rмин		136	
			МАКС. ИЗМЕР.ДАВЛ.		136	
			МИН. ИЗМЕР.ДАВЛ.		136	
			СЧЕТЧИК:Т >Tмакс		136	
			СЧЕТЧИК:Т < Tмин		136	
			МАКС. ИЗМЕР.ТЕМП		136	
			МИН. ИЗМЕР.ТЕМП		136	
			УЧЕТ: Т>Tмакс		136	
			СЧЕТЧИК: Т<Tмин		136	
			МАКС ТЕМП.ЭЛЕКТ.		136	
			МИН ТЕМП.ЭЛЕКТ.		136	
			СБР.ПИК.ЗНАЧ.		136	
	УПРАВЛЕНИЕ	ВВЕСТИ КОД СБР.		Все	137	
		РАБОЧИЕ ЧАСЫ			137	
		ВВЕСТИ № PIN			137	
		ДОСТУПН.HistoROM			137	
		ЗАГРУЗКА, ВЫБОР			137	
		УПРАВЛ. HistoROM			138	

Уровень 1	Уровень 2	Уровень 3	Уровень 4	Режим измерения, режим уровня или выбор уровня	См. стр.	
	ДИАГНОСТИКА	ИМИТАЦИЯ	РЕЖИМ ИМИТАЦИИ	Все	138	
			ИМИТ. ДАВЛЕНИЯ		138	
			ЗНАЧ.ИМИТ. РАСХ.		139	
			УРОВЕНЬ ИМИТ.		139	
			МОДЕЛ. ОБЪЕМ.ЕМК.		139	
			ИМИТ. ТОКА		139	
			№ ОШИБКИ ИМИТ		139	
		СООБЩЕНИЯ	СТАТУС АВ.СИГН.	Все	139	
			ПОСЛ. ДИАГН. КОД		140	
			ПОДТВ.АВАР.СИГН		140	
			ПОДТВ. АВ.СИГН.		140	
			СБРС.ВСЕ АВ.СГН.		140	
			№ ОШИБКИ		140	
			ВЫБ.ТИП АВ.СИГН (обзор сигнализации)		141 (144)	
			ЗАДЕРЖ. АВ.СИГН.		141	
			ВРЕМ.ОТОБР. АВ.СГ		141	
		ПОЛЬЗ.ПРЕДЕЛЫ	ОКНО ПРЕДУП.Рмин	Все	141	
			ОКНО ПРЕДУП.Рмак		142	
			ОКНО СИГН. Тмин		142	
			ОКНО СИГН. Тмакс		142	
		СЕРВИС	Система2	КОРР. ТОКА 4 МА	Все	142
				КОРР. ТОКА 20 МА		143
				КОРР.СМЕЩ. 4 МА		143
				КОРР.СМЕЩ. 20 МА		143

9 Описание параметров

- В следующих таблицах приведено описание параметров согласно структуре меню местного дисплея. Каждая таблица соответствует определенной группе функций в древе меню.
- Структура меню для работы по месту и для работы в режиме цифровой связи различаются.
- В рабочей программе или на портативном терминале HART отображаются дополнительные параметры. Эти параметры отмечены соответствующим образом.
- Путь меню местного дисплея указан в заголовке каждой таблицы. Этот путь можно использовать для перехода к соответствующим параметрам.
- Структура меню зависит от выбранного режима измерения. То есть некоторые группы функций отображаются только в одном режиме измерения (например, группа функций «ЛИНЕАРИЗАЦИЯ» отображается только для режима измерения «Уровень»). Если для определенной группы функций должны быть соблюдены определенные требования, то такие требования излагаются в первой строке таблицы.
- Некоторые параметры отображаются только в том случае, если другие параметры настроены должным образом. Например, параметр ПУСТ. КАЛИБ. отображается в меню быстрой настройки (режим измерения «Уровень») только в том случае, если для параметра РЕЖИМ УРОВНЯ выбрано значение «Линейн.», а для параметра РЕЖИМ КАЛИБРОВКИ выбрано значение «Мокрый». В этом случае описание параметра содержит следующее уведомление. «Примечание. Предварительное условие: РЕЖИМ УРОВНЯ = Линейн. и РЕЖИМ КАЛИБРОВКИ = Мокрый.
- Названия параметров в тексте выделены верхним регистром.
- В столбце «Название параметра», в скобках указан уникальный идентификационный номер параметра. Этот идентификационный номер отображается только на экране местного дисплея.

Таблица 1: ВЫБОР ГРУППЫ → ЯЗЫК – работа с локальным дисплеем	
Название параметра	Описание
ЯЗЫК (079) Выбор	<p>Выбор языка меню для местного дисплея.</p> <ul style="list-style-type: none"> ■ В рабочей программе и на портативном терминале HART параметр ЯЗЫК содержится в группе функций ДИСПЛЕЙ. ■ Выберите язык меню для ПО FieldCare с помощью меню «Extras» → «Options» → вкладка «Display» → область «Tool language». <p>Заводская настройка English</p>

Таблица 2: ВЫБОР ГРУППЫ → РЕЖИМ ИЗМЕРЕНИЯ – работа с локальным дисплеем	
Название параметра	Описание
РЕЖИМ ИЗМЕРЕНИЯ (389) Выбор	<p>Выберите режим измерения. Структура меню управления соответствует выбранному режиму измерения.</p> <p>⚠ ОСТОРОЖНО Изменение режима измерения может повлиять на регулировку! Это может привести к переполнению резервуара средой.</p> <ul style="list-style-type: none"> ▶ После изменения режима измерения проверьте параметры калибровки. <p>Варианты выбора</p> <ul style="list-style-type: none"> ■ Давление ■ Уровень ■ Deltabar S: расход <p>Заводская настройка</p> <ul style="list-style-type: none"> ■ Cerabar S и Deltabar S: давление ■ Deltapilot S: уровень

Таблица 2: ВЫБОР ГРУППЫ → РЕЖИМ ИЗМЕРЕНИЯ – работа с локальным дисплеем	
Название параметра	Описание
ВЫБОР УРОВНЯ (020) Варианты выбора	<p>Выберите режим измерения уровня.</p> <p>Предварительные условия</p> <ul style="list-style-type: none"> ■ РЕЖИМ ИЗМЕРЕНИЯ = Уровень ■ В режимах измерения уровня Level Easy Pressure и Level Easy Height введенные значения тестируются не так тщательно, как в режиме Уровень стандарт.. Между значениями, указанными для параметров ПУСТ. КАЛИБ./ПОЛН. КАЛИБ., ПУСТ. ДАВЛЕНИЕ/ПОЛНОЕ ДАВЛ., ПУСТ. ВЫСОТА/ПОЛН.ВЫСОТА и ЗАДАТЬ НЗД/ЗАДАТЬ ВЗД в режимах измерения уровня Level Easy Pressure и Level Easy Height, должен быть интервал не менее 1 %. При чрезмерном сближении введенные значения будут отклонены с выводом предупреждающего сообщения. Предельные значения в дальнейшем не проверяются; т. е. для получения точных результатов необходимо, чтобы введенные значения соответствовали техническим характеристикам датчика и параметрам задачи измерения. <ul style="list-style-type: none"> → Общий обзор различных режимов и типов измерения уровня см. на стр. 8, в разделе 5.1, «Общие сведения об измерении уровня». ■ Режимы измерения уровня Level Easy Pressure и Level Easy Height связаны с меньшим количеством параметров, чем режим Уровень стандарт., и используются для ускорения и упрощения настройки измерения уровня. ■ Предпочтительные для пользователя единицы измерения уровня, объема и массы, а также таблицу линеаризации можно указать только в режиме измерения уровня Уровень стандарт.. ■ Если прибор используется в качестве составной части комплексной системы безопасности (SIL), параметр «Конфигурация прибора с расширенными настройками безопасности» (ПРЕДОХР.ПОДТВ.) поддерживается только для рабочего режима Level в режиме Level Easy Pressure. Все ранее сохраненные параметры проверяются после ввода пароля. После выбора режима измерения уровня Level Easy Height или Уровень стандарт. необходимо сначала восстановить заводские настройки с помощью параметра СБРОС (путь меню: (ВЫБОР ГРУППЫ→) РАБОЧЕЕ МЕНЮ → УПРАВЛЕНИЕ) с помощью кода сброса «7864». <ul style="list-style-type: none"> → Дополнительные сведения см. в руководстве по безопасности для прибора Deltabar S (SD00189), Cerabar S (SD00190) или Deltapilot S (SD00213P). <p>Варианты выбора</p> <ul style="list-style-type: none"> ■ Level Easy Pressure <p>Укажите для этого метода измерения уровня две пары значений «давление-уровень». Измеряемое значение давления непосредственно конвертируется в единицу измерения, выбранную с помощью параметра ЕД.ВЫХОДА (→ стр. 77). Предусмотрены два режима калибровки: «мокрого» и «сухого» типов.</p> <ul style="list-style-type: none"> – Калибровка «мокрого» типа осуществляется заполнением и опорожнением резервуара. Если речь идет о двух различных уровнях, уровень, объем, масса или процентное значение сопоставляется с давлением, измеряемым в настоящий момент времени. – Калибровка «сухого» типа выполняется на теоретической основе. Для такой калибровки необходимо указать две пары «давление-уровень» с помощью параметров ПУСТ. КАЛИБ., ПУСТ. ДАВЛЕНИЕ, ПОЛН. КАЛИБ. и ПОЛНОЕ ДАВЛ. → Описание параметров см. на стр. 78 и далее. ■ Level Easy Height <p>Для этого режима измерения уровня следует указать единицу измерения высоты, плотность и две пары значений «высота-уровень». Измеряемое значение давления непосредственно конвертируется в значение высоты с использованием введенного значения плотности и единицы измерения высоты. Предусмотрены два режима калибровки: «мокрого» и «сухого» типов.</p> <ul style="list-style-type: none"> – Калибровка «мокрого» типа осуществляется заполнением и опорожнением резервуара. Если речь идет о двух различных уровнях, уровень, объем, масса или процентное значение сопоставляется с конвертируемым значением высоты. – Калибровка «сухого» типа выполняется на теоретической основе. Для такой калибровки необходимо указать две пары «высота-уровень» с помощью параметров ПУСТ. КАЛИБ., ПУСТ. ВЫСОТА, ПОЛН. КАЛИБ. и ПОЛН.ВЫСОТА. → Описание параметров см. на стр. 82 и далее. ■ Уровень стандарт. <p>После выбора этого режима измерения уровня можно использовать параметр РЕЖИМ УРОВНЯ (→ стр. 85), чтобы выбрать тип «Линейн.», «Давление линеариз.» и «Высота линеариз.».</p> <p>Заводская настройка Level Easy Pressure</p>

Таблица 2: ВЫБОР ГРУППЫ → РЕЖИМ ИЗМЕРЕНИЯ – работа с локальным дисплеем	
Название параметра	Описание
	→ ВЫБОР УРОВНЯ = «Level Easy Pressure», см. стр. 76, таблица 8. → ВЫБОР УРОВНЯ = «Level Easy Height», см. стр. 79, таблица 9. → ВЫБОР УРОВНЯ = «Уровень стандарт.», см. стр. 83, таблица 10.

Таблица 3: (ВЫБОР ГРУППЫ →) БЫСТ.НАСТР. «Давление»	
Название параметра	Описание
	В этом меню отображаются наиболее важные параметры для режима измерения «Давление».
	Предварительные условия ■ РЕЖИМ ИЗМЕРЕНИЯ = Давление
ПОЛОЖ. НУЛ.КОРР. (685) Ввод	<p>Регулировка положения: необходимо знать разницу между нулевым положением (установочной точкой) и измеренным давлением. В зависимости от ориентации прибора возможно смещение измеряемого значения, т. е. при пустом резервуаре параметр ИЗМЕР. ЗНАЧ. не является нулевым.</p> <p>Пример</p> <ul style="list-style-type: none"> – ИЗМЕР. ЗНАЧ. = 2,2 мбар (0,033 psi). – Измените параметр ИЗМЕР.ЗНАЧ. с помощью параметра ПОЛОЖ. НУЛ.КОРР. и выберите вариант «Подтвердить». При этом с имеющимся давлением будет сопоставлено значение 0,0. – ИЗМЕР.ЗНАЧ. (после корректировки нулевой позиции) = 0,0 мбар. – Значение тока также будет скорректировано. <p>С помощью параметра СМЕЩ. КАЛИБР. отображается результирующее отклонение давления (смещение), за счет которого было скорректировано значение параметра ИЗМЕР. ЗНАЧ.</p> <p>Предварительные условия</p> <ul style="list-style-type: none"> ■ Этот параметр отображается для приборов Deltabar S, Cerabar S с датчиком избыточного давления, а также для прибора Deltapilot S. <p>Варианты выбора</p> <ul style="list-style-type: none"> ■ Отмена ■ Подтвердить <p>Заводская настройка Отмена</p>
ПОЛОЖ. ВХ.ЗНАЧ. (563) Ввод	<p>Регулировка положения: необходимо знать разницу между нулевым положением (установочной точкой) и измеренным давлением. Чтобы скорректировать отклонение давления, необходимо получить опорное значение (например, от эталонного прибора).</p> <p>В зависимости от ориентации прибора возможно смещение измеряемого значения, т. е. при пустом резервуаре параметр ИЗМЕР. ЗНАЧ. не является нулевым или желаемым значением.</p> <p>Пример</p> <ul style="list-style-type: none"> – ИЗМЕР. ЗНАЧ. = 0,5 мбар (0,0075 psi). – Для параметра ПОЛОЖ. ВХ.ЗНАЧ. укажите установочное значение параметра ИЗМЕР.ЗНАЧ., например 2 мбар. (ИЗМЕР.ЗНАЧ._{новое} = ПОЛОЖ. ВХ.ЗНАЧ.). – ИЗМЕР.ЗНАЧ. (после ввода значения параметра ПОЛОЖ. ВХ.ЗНАЧ.) = 2,0 мбар (0,03 psi). – С помощью параметра СМЕЩ. КАЛИБР. отображается результирующее отклонение давления (смещение), за счет которого было скорректировано значение параметра ИЗМЕР. ЗНАЧ. (СМЕЩ. КАЛИБР. = ИЗМЕР.ЗНАЧ._{старое} = ПОЛОЖ. ВХ.ЗНАЧ., где: СМЕЩ. КАЛИБР. = 0,5 мбар (0,0075 psi) = 2,0 мбар (0,03 psi) = – 1,5 мбар (0,0225 psi). – Значение тока также будет скорректировано. <p>Предварительные условия</p> <ul style="list-style-type: none"> ■ Этот параметр отображается для прибора Cerabar S с датчиками абсолютного давления. <p>Заводская настройка 0,0</p>

Таблица 3: (ВЫБОР ГРУППЫ →) БЫСТ.НАСТР. «Давление»	
Название параметра	Описание
ЗАДАТЬ НЗД (245) Ввод	Установка нижнего предела диапазона – без эталонного давления. Введите значение давления для минимального значения тока (4 мА). Заводская настройка 0,0 или в соответствии с условиями заказа.
ЗАДАТЬ ВЗД (246) Ввод	Установка верхнего предела диапазона, без эталонного давления. Введите значение давления для максимального значения тока (20 мА). Заводская настройка Верхний предел датчика (→ см. параметр ВЕР.ПР.ДАТЧ.ДАВЛ, стр. 132) или согласно условиям заказа.
ЗНАЧ.ДЕМПФИР (247) Ввод	Введите время демпфирования (постоянная времени τ). Функция демпфирования влияет на скорость, с которой все последующие элементы, такие как местный дисплей, измеряемое значение и токовый выход, реагируют на изменение давления. Диапазон входного сигнала От 0,0 до 999,0 с. Заводская настройка 2,0 с. или в соответствии с условиями заказа.

Таблица 4: (ВЫБОР ГРУППЫ →) QUICK SETUP, «Уровень»	
Название параметра	Описание
В этом меню отображаются наиболее важные параметры для режима измерения «Уровень».	
Предварительные условия	
<ul style="list-style-type: none"> ■ РЕЖИМ ИЗМЕРЕНИЯ = Уровень 	
ПОЛОЖ. НУЛ.КОРР. (685) Ввод	<p>Регулировка положения: необходимо знать разницу между нулевым положением (установочной точкой) и измеренным давлением. В зависимости от ориентации прибора возможно смещение измеряемого значения, т. е. при пустом резервуаре параметр ИЗМЕР. ЗНАЧ. не является нулевым.</p> <p>Пример</p> <ul style="list-style-type: none"> – ИЗМЕР. ЗНАЧ. = 2,2 мбар (0,033 psi). – Измените параметр ИЗМЕР.ЗНАЧ. с помощью параметра ПОЛОЖ. НУЛ.КОРР. и выберите вариант «Подтвердить». При этом с имеющимся давлением будет сопоставлено значение 0,0. – ИЗМЕР.ЗНАЧ. (после корректировки нулевой позиции) = 0,0 мбар. – Значение тока также будет скорректировано. <p>С помощью параметра СМЕЩ. КАЛИБР. отображается результирующее отклонение давления (смещение), за счет которого было скорректировано значение параметра ИЗМЕР. ЗНАЧ.</p> <p>Предварительные условия</p> <ul style="list-style-type: none"> ■ Этот параметр отображается для приборов Deltabar S, Cerabar S с датчиком избыточного давления, а также для прибора Deltapilot S. <p>Варианты выбора</p> <ul style="list-style-type: none"> ■ Отмена ■ Подтвердить <p>Заводская настройка 0,0</p>

Таблица 4: (ВЫБОР ГРУППЫ →) QUICK SETUP, «Уровень»	
Название параметра	Описание
ПОЛОЖ. ВХ.ЗНАЧ. (563) Ввод	<p>Регулировка положения: необходимо знать разницу между нулевым положением (установочной точкой) и измеренным давлением. Чтобы скорректировать отклонение давления, необходимо получить опорное значение (например, от эталонного прибора).</p> <p>В зависимости от ориентации прибора возможно смещение измеряемого значения, т. е. при пустом резервуаре параметр ИЗМЕР. ЗНАЧ. не является нулевым или желаемым значением.</p> <p>Пример</p> <ul style="list-style-type: none"> – ИЗМЕР. ЗНАЧ. = 0,5 мбар (0,0075 psi). – Для параметра ПОЛОЖ. ВХ.ЗНАЧ. укажите установочное значение параметра ИЗМЕР. ЗНАЧ., например 2,0 мбар (0,03 psi). (ИЗМЕР. ЗНАЧ._{новое} = ПОЛОЖ. ВХ.ЗНАЧ.). – ИЗМЕР.ЗНАЧ. (после ввода значения параметра ПОЛОЖ. ВХ.ЗНАЧ.) = 2,0 мбар (0,03 psi). – С помощью параметра СМЕЩ. КАЛИБР. отображается результирующее отклонение давления (смещение), за счет которого было скорректировано значение параметра ИЗМЕР. ЗНАЧ. (СМЕЩ. КАЛИБР. = ИЗМЕР.ЗНАЧ._{старое} = ПОЛОЖ. ВХ.ЗНАЧ., где: СМЕЩ. КАЛИБР. = 0,5 мбар (0,0075 psi) = 2,0 мбар (0,03 psi) = - 1,5 мбар (0,0225 psi). – Значение тока также будет скорректировано. <p>Предварительные условия</p> <ul style="list-style-type: none"> ■ Этот параметр отображается для прибора Cerabar S с датчиками абсолютного давления. <p>Заводская настройка 0,0</p>
ПУСТ. КАЛИБ. (314)/ (010) Ввод	<p>Ввод значения уровня для нижней точки калибровки (пустой резервуар). Резервуар пуст или частично заполнен. При вводе значения для этого параметра происходит сопоставление значения уровня с давлением, имеющимся на приборе.</p> <p>Предварительные условия</p> <ul style="list-style-type: none"> ■ ВЫБОР УРОВНЯ = Настройка давления (→ см. также стр. 67), РЕЖИМ КАЛИБРОВКИ = Мокрый (→ см. также стр. 77). ■ ВЫБОР УРОВНЯ = Уровень стандарт. (→ см. также стр.), РЕЖИМ УРОВНЯ = Линейн. (→ см. также стр. 85), РЕЖИМ КАЛИБРОВКИ = Мокрый (→ см. также стр. 89). <p>Для этого параметра на местном дисплее отображается значение уровня для ввода и давление, имеющееся на приборе. Чтобы значение уровня было сохранено вместе со значением давления, имеющегося на приборе, поле ввода значения уровня следует сначала активировать кнопкой <input type="checkbox"/> или <input type="checkbox"/>, затем подтвердить ввод кнопкой <input type="checkbox"/>. Это правило действует и в том случае, если значение уровня должно остаться неизменным.</p> <p>Заводская настройка 0,0</p>

Таблица 4: (ВЫБОР ГРУППЫ →) QUICK SETUP, «Уровень»	
Название параметра	Описание
ПОЛН. КАЛИБ. (315)/ (004) Ввод	<p>Ввод значения уровня для верхней точки калибровки (заполненный резервуар). Резервуар полностью или частично заполнен. При вводе значения для этого параметра происходит сопоставление значения уровня с давлением, имеющимся на приборе.</p> <p>Предварительные условия</p> <ul style="list-style-type: none"> ■ ВЫБОР УРОВНЯ = Level Easy Pressure (→ см. также стр. 67), РЕЖИМ КАЛИБРОВКИ = Мокрый (→ см. также стр. 77). ■ ВЫБОР УРОВНЯ = Уровень стандарт., РЕЖИМ УРОВНЯ = Линейн. (→ см. также стр. 85), РЕЖИМ КАЛИБРОВКИ = Мокрый (→ см. также стр. 89). <p>Для этого параметра на местном дисплее отображается значение уровня для ввода и давление, имеющееся на приборе. Чтобы значение уровня было сохранено вместе со значением давления, имеющегося на приборе, поле ввода значения уровня следует сначала активировать кнопкой <input type="checkbox"/> или <input type="checkbox"/>, затем подтвердить ввод кнопкой <input type="checkbox"/>. Это правило действует и в том случае, если значение уровня должно остаться неизменным.</p> <p>Заводская настройка 100,0</p>
ЗНАЧ.ДЕМПФИР (247) Ввод	<p>Введите время демпфирования (постоянная времени τ). Функция демпфирования влияет на скорость, с которой все последующие элементы, такие как местный дисплей, измеряемое значение и токовый выход, реагируют на изменение давления.</p> <p>Диапазон входного сигнала От 0,0 до 999,0 с.</p> <p>Заводская настройка 2,0 с. или в соответствии с условиями заказа.</p>

Таблица 5: (ВЫБОР ГРУППЫ →) БЫСТ.НАСТР. «Расход»	
Название параметра	Описание
<p>В этом меню отображаются наиболее важные параметры для режима измерения «Расход».</p> <p>Предварительные условия</p> <ul style="list-style-type: none"> ■ Преобразователь дифференциального давления Deltabar S. ■ РЕЖИМ ИЗМЕРЕНИЯ = Расход. 	
ПОЛОЖ. НУЛ.КОРР. (685) Ввод	<p>Регулировка положения: необходимо знать разницу между нулевым положением (установочной точкой) и измеренным давлением. (На приборе имеется эталонное давление). В зависимости от ориентации прибора возможно смещение измеряемого значения, т. е. при пустом резервуаре параметр ИЗМЕР. ЗНАЧ. не является нулевым.</p> <p>Пример</p> <ul style="list-style-type: none"> – ИЗМЕР. ЗНАЧ. = 2,2 мбар (0,033 psi). – Измените параметр ИЗМЕР.ЗНАЧ. с помощью параметра ПОЛОЖ. НУЛ.КОРР. и выберите вариант «Подтвердить». При этом с имеющимся давлением будет сопоставлено значение 0,0. – ИЗМЕР.ЗНАЧ. (после корректировки нулевой позиции) = 0,0 мбар. – Значение тока также будет скорректировано. <p>С помощью параметра СМЕЩ. КАЛИБР. отображается результирующее отклонение давления (смещение), за счет которого было скорректировано значение параметра ИЗМЕР. ЗНАЧ.</p> <p>Варианты выбора</p> <ul style="list-style-type: none"> ■ Отмена ■ Подтвердить <p>Заводская настройка 0,0</p>

Таблица 5: (ВЫБОР ГРУППЫ →) БЫСТ.НАСТР. «Расход»	
Название параметра	Описание
МАКС. РАСХОД (311) Ввод	<p>Ввод максимального расхода для основного блока. См. также компоновочную схему основного блока. Максимальный расход сопоставляется с максимальным давлением, которое введено с помощью параметра РАСХ. МАКС. ДАВЛ.</p> <p>Используйте параметр ЛИН./КВ.КОР. (→ стр. 126), чтобы указать токовый сигнал для режима измерения «Расход». Следующие сведения применимы к установке «Расход (кв.корень)»: если ввести новое значение для параметра МАКС. РАСХОД, значение параметра ЗАДАТЬ ВЗД также изменится. Используйте параметр ЗАДАТЬ ВЗД для сопоставления расхода с наибольшим значением тока. Если нужно сопоставить максимальное значение тока со значением, отличным от значения МАКС. РАСХОД, необходимо указать соответствующее значение для параметра ЗАДАТЬ ВЗД. (→ ЗАДАТЬ ВЗД, стр. 114).</p> <p>Заводская настройка 1,0</p>
РАСХ. МАКС. ДАВЛ. (634) Ввод	<p>Ввод максимального давления для основного блока. → См. компоновочную схему основного блока. Это значение соответствует максимальному значению расхода (→ см. параметр МАКС. РАСХОД).</p> <p>Используйте параметр ЛИН./КВ.КОР. (→ стр. 126), чтобы указать токовый сигнал для режима измерения «Расход». Следующие сведения применимы к установке «Дифф. давление»: если ввести новое значение для параметра РАСХ. МАКС. ДАВЛ., то значение параметра ЗАДАТЬ ВЗД также изменится. Используйте параметр ЗАДАТЬ ВЗД, чтобы сопоставить значение давления с наибольшим значением тока. Если нужно сопоставить максимальное значение тока со значением, отличным от значения РАСХ. МАКС. ДАВЛ., необходимо указать соответствующее значение для параметра ЗАДАТЬ ВЗД. (→ ЗАДАТЬ ВЗД, стр. 114).</p> <p>Заводская настройка Верхний предел датчика (→см. параметр ВЕР.ПР. ДАТЧ.ДАВЛ, стр. 132)</p>
РАСХ. МИН. ДАВЛ. Отображение	<p>Отображение значения давления при минимальном расходе (0).</p> <p>Заводская настройка 0</p> <p>Предварительные условия Цифровая связь</p>
ЗНАЧ.ДЕМПФИР (247) Ввод	<p>Введите время демпфирования (постоянная времени τ). Функция демпфирования влияет на скорость, с которой все последующие элементы, такие как местный дисплей, измеряемое значение и токовый выход, реагируют на изменение давления.</p> <p>Диапазон входного сигнала От 0,0 до 999,0 с.</p> <p>Заводская настройка 2,0 с. или в соответствии с условиями заказа.</p>

Таблица 6. (ВЫБОР ГРУППЫ →) РАБОЧЕЕ МЕНЮ → НАСТРОЙКИ → РЕГУЛ. ПОЛОЖЕНИЯ	
Название параметра	Описание
	<p>В зависимости от пространственной ориентации прибора возможен сдвиг измеренного значения, т. е. когда резервуар пуст, измеренное значение может быть не нулевым. Для приборов Deltabar S и Cerabar S предусмотрено три различных метода регулировки положения.</p> <p>Рекомендация</p> <ul style="list-style-type: none"> ■ Разность давления между нулевой (установочной) точкой и измеренным давлением может быть неизвестна. <ul style="list-style-type: none"> – ПОЛОЖ. НУЛ.КОРР.: прибор Deltabar S или Cerabar S с датчиком избыточного давления, либо прибор Deltapilot S. – ПОЛОЖ. ВХ.ЗНАЧ.: прибор Cerabar S с датчиком абсолютного давления. ■ Разница между нулевым положением (установочной точкой) и измеряемым давлением известна. <ul style="list-style-type: none"> – СМЕЩ. КАЛИБР.: приборы Deltabar S, Cerabar S с датчиками избыточного давления, прибор Cerabar S с датчиком абсолютного давления, либо прибор Deltapilot S.

Таблица 6. (ВЫБОР ГРУППЫ →) РАБОЧЕЕ МЕНЮ → НАСТРОЙКИ → РЕГУЛ. ПОЛОЖЕНИЯ	
Название параметра	Описание
ПОЛОЖ. НУЛ.КОРР. (685) Ввод	<p>Регулировка положения: необходимо знать разницу между нулевым положением (установочной точкой) и измеренным давлением.</p> <p>Пример</p> <ul style="list-style-type: none"> - ИЗМЕР. ЗНАЧ. = 2,2 мбар (0,033 psi). - Измените параметр ИЗМЕР.ЗНАЧ. с помощью параметра ПОЛОЖ. НУЛ.КОРР. и выберите вариант «Подтвердить». При этом с имеющимся давлением будет сопоставлено значение 0,0. - ИЗМЕР.ЗНАЧ. (после корректировки нулевой позиции) = 0,0 мбар. - Значение тока также будет скорректировано. <p>С помощью параметра СМЕЩ. КАЛИБР. отображается результирующее отклонение давления (смещение), за счет которого было скорректировано значение параметра ИЗМЕР. ЗНАЧ.</p> <p>Варианты выбора</p> <ul style="list-style-type: none"> ■ Отмена ■ Подтвердить <p>Заводская настройка 0,0</p>
ПОЛОЖ. ВХ.ЗНАЧ. (563) Ввод	<p>Регулировка положения: необходимо знать разницу между нулевым положением (установочной точкой) и измеренным давлением. Чтобы скорректировать отклонение давления, необходимо получить опорное значение (например, от эталонного прибора).</p> <p>Пример</p> <ul style="list-style-type: none"> - ИЗМЕР. ЗНАЧ. = 0,5 мбар (0,0075 psi). - Для параметра ПОЛОЖ. ВХ.ЗНАЧ. укажите установочное значение параметра ИЗМЕР. ЗНАЧ., например 2,0 мбар (0,03 psi). (ИЗМЕР.ЗНАЧ._{новое} = ПОЛОЖ. ВХ.ЗНАЧ.). - ИЗМЕР.ЗНАЧ. (после ввода значения параметра ПОЛОЖ. ВХ.ЗНАЧ.) = 2,0 мбар (0,03 psi). - С помощью параметра СМЕЩ. КАЛИБР. отображается результирующее отклонение давления (смещение), за счет которого было скорректировано значение параметра ИЗМЕР. ЗНАЧ. (СМЕЩ. КАЛИБР. = ИЗМЕР.ЗНАЧ._{старое} - ПОЛОЖ. ВХ.ЗНАЧ., где: СМЕЩ. КАЛИБР. = 0,5 мбар (0,0075 psi) = 2,0 мбар (0,03 psi) = - 1.5 мбар (0,0225 psi). - Значение тока также будет скорректировано. <p>Заводская настройка 0,0</p>
СМЕЩ. КАЛИБР. (319) Ввод	<p>Регулировка положения – разница между нулевым положением (установочной точкой) и измеряемым давлением известна.</p> <p>Пример</p> <ul style="list-style-type: none"> - ИЗМЕР. ЗНАЧ. = 2,2 мбар (0,033 psi). - С помощью параметра СМЕЩ. КАЛИБР. введите значение, на которое необходимо изменить значение параметра ИЗМЕР.ЗНАЧ. Чтобы скорректировать значение параметра ИЗМЕР.ЗНАЧ. до уровня 0,0 мбар, необходимо указать значение 2,2. (ИЗМЕР. ЗНАЧ._{нов.} = ИЗМЕР. ЗНАЧ._{стар.} - СМЕЩ. КАЛИБР.) - ИЗМЕР.ЗНАЧ. (после ввода калибровочного смещения) = 0,0 мбар. - Значение тока также будет скорректировано. <p>Заводская настройка 0,0</p>

Таблица 7: (ВЫБОР ГРУППЫ →) РАБОЧЕЕ МЕНЮ → НАСТРОЙКИ → БАЗОВ. НАСТРОЙКИ «Давление»	
Название параметра	Описание
<p>Предварительные условия</p> <ul style="list-style-type: none"> РЕЖИМ ИЗМЕРЕНИЯ = Давление 	
ДАВЛ. В БРИТ.ЕД. (060) Выбор	<p>Выбор единицы измерения давления. При выборе новой единицы измерения давления все параметры, которые связаны с давлением, конвертируются и отображаются в новой системе.</p> <p>Варианты выбора</p> <ul style="list-style-type: none"> мбар, бар mmH₂O, mH₂O, inH₂O, ftH₂O 1) Pa, hPa, kPa, MPa psi mmHg, inHg 2) Torr g/cm², kg/cm² lb/ft² atm gf/cm², kgf/cm² Пользовательская единица измерения, → см. также описание параметров ПОЛ.ЕД.ИЗМ.ДАВЛ. и ПОЛ.ЕД.ИЗМ.ДАВЛ. <p>1) Коэффициент пересчета единиц давления действителен для исходной базовой температуры 4 °C (39,2 °F). 2) Коэффициент пересчета единиц давления действителен для исходной базовой температуры 0 °C (32 °F).</p> <p>Заводская настройка Зависит от номинального диапазона измерения датчика (мбар или бар) или условий заказа.</p>
ПОЛ.ЕД.ИЗМ.ДАВЛ. (075) Ввод	<p>Ввод текста (обозначения) единицы измерения давления, предпочтительной для пользователя. Здесь можно ввести не более восьми буквенно-цифровых символов. → См. также параметр ПОЛ.ЕД.ИЗМ.ДАВЛ.</p> <p>Предварительные условия</p> <ul style="list-style-type: none"> ДАВЛ. В БРИТ.ЕД. = Пользов. ед. изм. <p>На местном дисплее отображаются только первые пять символов. Например, если в качестве названия предпочтительной для пользователя единицы измерения указано «ячейки», на дисплее будет отображаться надпись «ячейка».</p> <p>Если обозначение единицы измерения содержит косую черту, то на местном дисплее будут отображаться не более восьми символов. Максимальное количество символов в числителе все же ограничивается пятью. Например, если предпочтительная для пользователя единица измерения называется «ячейки/м²», то на дисплее будет отображаться надпись «ячейка/м²». В ПО FieldCare отображаются все восемь символов.</p> <p>На портативном терминале HART предпочтительная для пользователя единица измерения отображается только с параметром ПОЛ.ЕД.ИЗМ.ДАВЛ. Измеряемое значение отображается с дополнительным текстом «Польз. ед.изм.».</p> <p>Заводская настройка - - - - -</p>

Таблица 7: (ВЫБОР ГРУППЫ →) РАБОЧЕЕ МЕНЮ → НАСТРОЙКИ → БАЗОВ. НАСТРОЙКИ «Давление»	
Название параметра	Описание
ПОЛ.ЕД.ИЗМ.ДАВЛ. (317) Ввод	<p>Ввод коэффициента преобразования для предпочитаемой пользователем единицы измерения давления.</p> <p>Коэффициент преобразования вводится по отношению к единице измерения системы СИ – «Па». → См. также параметр ПОЛ.ЕД.ИЗМ.ДАВЛ.</p> <p>Предварительные условия</p> <ul style="list-style-type: none"> ■ ДАВЛ. В БРИТ.ЕД. = Пользов. ед. изм. <p>Пример</p> <ul style="list-style-type: none"> – Измеряемое значение должно отображаться в единицах измерения «PU» (PU: packing unit, «упаковочная единица»). – ИЗМЕР. ЗНАЧ. = 10000 Па \cong 1 PU. – Введите текст с помощью параметра ПОЛ.ЕД.ИЗМ.ДАВЛ.: PU. – Введите значение с помощью параметра ПОЛ.ЕД.ИЗМ.ДАВЛ.: 0.0001. – Результат: ИЗМЕР. ЗНАЧ. = 1 PU. <p>Заводская настройка 1,0</p>
ЗАДАТЬ НЗД (245) Ввод	<p>Установка нижнего предела диапазона – без эталонного давления.</p> <p>Введите значение давления для минимального значения тока (4 мА).</p> <p>Заводская настройка 0,0 или в соответствии с условиями заказа.</p>
ЗАДАТЬ ВЗД (246) Ввод	<p>Установка верхнего предела диапазона, без эталонного давления.</p> <p>Введите значение давления для максимального значения тока (20 мА).</p> <p>Заводская настройка Верхний предел датчика (→ см. параметр ВЕР.ПР. ДАТЧ.ДАВЛ, стр. 132).</p>
ПОЛУЧИТЬ ВЗД (309) Ввод	<p>Установка нижнего предела диапазона – на приборе имеется эталонное давление.</p> <p>Значение давления, имеющегося на приборе, сопоставляется с минимальным значением тока (4 мА). При выборе пункта «Подтвердить» происходит сопоставление минимального значения тока с фактическим значением давления.</p> <p>Местный дисплей: фактическое значение давления отображается в нижней строке.</p> <p>Варианты выбора</p> <ul style="list-style-type: none"> ■ Отмена ■ Подтвердить
ПОЛУЧИТЬ ВЗД (310) Ввод	<p>Установка верхнего предела диапазона: на приборе имеется эталонное давление.</p> <p>Значение давления, имеющегося на приборе, сопоставляется с максимальным значением тока (20 мА). При выборе варианта «Подтвердить» происходит сопоставление максимального значения тока с фактическим значением давления.</p> <p>Местный дисплей: фактическое значение давления отображается в нижней строке.</p> <p>Варианты выбора</p> <ul style="list-style-type: none"> ■ Отмена ■ Подтвердить
ЗНАЧ.ДЕМПФИР (247) Ввод	<p>Введите время демпфирования (постоянная времени τ).</p> <p>Функция демпфирования влияет на скорость, с которой все последующие элементы, такие как местный дисплей, измеряемое значение и токовый выход, реагируют на изменение давления.</p> <p>Диапазон входного сигнала От 0,0 до 999,0 с.</p> <p>Заводская настройка 2,0 с. или в соответствии с условиями заказа.</p>

Таблица 8: (ВЫБОР ГРУППЫ →) РАБОЧЕЕ МЕНЮ → НАСТРОЙКИ → БАЗОВ. НАСТРОЙКИ «Уровень», ВЫБОР УРОВНЯ «Настройка давления»	
<p>Следующие параметры отображаются, если выбрать вариант значения «Настройка давления» для параметра ВЫБОР УРОВНЯ. Укажите для этого метода измерения уровня две пары значений «давление-уровень». Предусмотрены два режима калибровки: «мокрого» и «сухого» типов.</p> <p>Предварительные условия</p> <ul style="list-style-type: none"> ■ РЕЖИМ ИЗМЕРЕНИЯ = Уровень ■ ВЫБОР УРОВНЯ = Level Easy Pressure 	
<p>ДАВЛ. В БРИТ.ЕД. (060) Выбор</p>	<p>Выбор единицы измерения давления. При выборе новой единицы измерения давления все параметры, которые связаны с давлением, конвертируются и отображаются в новой системе.</p> <p>Варианты выбора</p> <ul style="list-style-type: none"> ■ мбар, бар ■ mmH₂O, mH₂O, inH₂O, ftH₂O 1) ■ Pa, hPa, kPa, MPa ■ psi ■ mmHg, inHg 2) ■ Torr ■ g/cm², kg/cm² ■ lb/ft² ■ atm ■ gf/cm², kgf/cm² ■ Пользовательская единица измерения, → см. также описание параметров ПОЛ.ЕД.ИЗМ.ДАВЛ. и ПОЛ.ЕД.ИЗМ.ДАВЛ. <p>1) Коэффициент пересчета единиц давления действителен для исходной базовой температуры 4 °C (39,2 °F). 2) Коэффициент пересчета единиц давления действителен для исходной базовой температуры 0 °C (32 °F).</p> <p>Заводская настройка Зависит от номинального диапазона измерения датчика (мбар или бар) или условий заказа.</p>
<p>ПОЛ.ЕД.ИЗМ.ДАВЛ. (075) Ввод</p>	<p>Ввод текста (обозначения) единицы измерения давления, предпочтительной для пользователя. Здесь можно ввести не более восьми буквенно-цифровых символов. → См. также параметр ПОЛ.ЕД.ИЗМ.ДАВЛ.</p> <p>Предварительные условия</p> <ul style="list-style-type: none"> ■ ДАВЛ. В БРИТ.ЕД. = Пользов. ед. изм. <p>На местном дисплее отображаются только первые пять символов. Например, если в качестве названия предпочтительной для пользователя единицы измерения указано «ячейки», на дисплее будет отображаться надпись «ячейка».</p> <p>Если обозначение единицы измерения содержит косую черту, то на местном дисплее будут отображаться не более восьми символов. Максимальное количество символов в числителе все же ограничивается пятью. Например, если предпочтительная для пользователя единица измерения называется «ячейки/м²», то на дисплее будет отображаться надпись «ячейка/м²». В ПО FieldCare отображаются все восемь символов.</p> <p>На портативном терминале HART предпочтительная для пользователя единица измерения отображается только с параметром ПОЛ.ЕД.ИЗМ.ДАВЛ. Измеряемое значение отображается с дополнительным текстом «Польз. ед.изм.».</p> <p>Заводская настройка -----</p>

Таблица 8: (ВЫБОР ГРУППЫ →) РАБОЧЕЕ МЕНЮ → НАСТРОЙКИ → БАЗОВ. НАСТРОЙКИ «Уровень», ВЫБОР УРОВНЯ «Настройка давления»	
ПОЛ.ЕД.ИЗМ.ДАВЛ. (317) Ввод	<p>Ввод коэффициента преобразования для предпочитаемой пользователем единицы измерения давления.</p> <p>Коэффициент преобразования вводится по отношению к единице измерения системы СИ – «Па». → См. также параметр ПОЛ.ЕД.ИЗМ.ДАВЛ.</p> <p>Предварительные условия</p> <ul style="list-style-type: none"> ■ ДАВЛ. В БРИТ.ЕД. = Пользов. ед. изм. <p>Пример</p> <ul style="list-style-type: none"> – Измеряемое значение должно отображаться в единицах измерения «PU» (PU: packing unit, «упаковочная единица»). – ИЗМЕР. ЗНАЧ. = 10000 Па \cong 1 PU. – Введите текст с помощью параметра ПОЛ.ЕД.ИЗМ.ДАВЛ.: PU. – Введите значение с помощью параметра ПОЛ.ЕД.ИЗМ.ДАВЛ.: 0.0001. – Результат: ИЗМЕР. ЗНАЧ. = 1 PU. <p>Заводская настройка 1,0</p>
ЕД.ВЫХОДА (023) Выбор	<p>Выбор единицы измерения для индикации измеренного значения и параметра ИЗМЕР. ЗНАЧ. (→ стр. 134).</p> <p>Выбранная единица используется только для описания измеряемого значения. Это означает, что при выборе новой единицы измерения вывода преобразование измеряемого значения не происходит.</p> <p>Пример</p> <ul style="list-style-type: none"> ■ Текущее измеряемое значение: 0,3 фт. ■ Новая единица измерения вывода: м. ■ Новое измеряемое значение: 0,3 м (0,98 фт). <p>Варианты выбора</p> <ul style="list-style-type: none"> ■ % ■ мм, см, дм, м ■ фт, дюйм ■ см³, дм³, м³, м³ E³ ■ л, гл ■ фт³, фт³ E³ ■ гал, баррель, Англ.гал. ■ г, кг, t ■ фунт, тонна, унц. <p>Заводская настройка %</p>
РЕЖИМ КАЛИБРОВКИ (008) Выбор	<p>Выбор режима калибровки.</p> <p>Варианты выбора</p> <ul style="list-style-type: none"> ■ Мокрый Калибровка «мокрого» типа осуществляется заполнением и опорожнением резервуара. Если речь идет о двух различных уровнях, уровень, объем, масса или процентное значение сопоставляется с давлением, измеряемым в настоящий момент времени. (→ См. также настоящую таблицу, описание параметров ПУСТ. КАЛИБ. и ПОЛН. КАЛИБ.) ■ Сухой Калибровка «сухого» типа выполняется на теоретической основе. Для такой калибровки необходимо указать две пары «давление-уровень» с помощью следующих параметров: ПУСТ. КАЛИБ., ПУСТ. ДАВЛЕНИЕ, ПОЛН. КАЛИБ. и ПОЛНОЕ ДАВЛ. <p>Заводская настройка Мокрый</p>

Таблица 8: (ВЫБОР ГРУППЫ →) РАБОЧЕЕ МЕНЮ → НАСТРОЙКИ → БАЗОВ. НАСТРОЙКИ «Уровень», ВЫБОР УРОВНЯ «Настройка давления»	
ПУСТ. КАЛИБ. (010) Ввод	<p>Ввод значения уровня, объема, массы или процентного соотношения для нижней точки калибровки (резервуар пуст). Резервуар пуст или частично заполнен. При вводе значения для этого параметра значение уровня, объема, массы или процентного соотношения сопоставляется с давлением, имеющимся на приборе в настоящее время. Выбор единицы измерения осуществляется с помощью параметра ЕД.ВЫХОДА (→ стр. 77).</p> <p>Предварительные условия</p> <ul style="list-style-type: none"> РЕЖИМ КАЛИБРОВКИ = Мокрый. <p>Для этого параметра на местном дисплее отображается значение уровня для ввода и давление, имеющееся на приборе. Чтобы значение уровня было сохранено вместе со значением давления, имеющегося на приборе, поле ввода значения уровня следует сначала активировать кнопкой <input type="checkbox"/> или <input type="checkbox"/>, затем подтвердить ввод кнопкой <input type="checkbox"/>. Это правило действует и в том случае, если значение уровня должно остаться неизменным.</p> <p>Заводская настройка 0,0</p>
ПОЛН. КАЛИБ. (004) Ввод	<p>Ввод значения высоты, объема или массы для верхней точки калибровки (резервуар заполнен). Резервуар полностью или частично заполнен. При вводе значения для этого параметра значение высоты, объема или массы сопоставляется с давлением, имеющимся на приборе в настоящее время. Выбор единицы измерения осуществляется с помощью параметра ЕД.ВЫХОДА (→ стр. 77).</p> <p>Предварительные условия</p> <ul style="list-style-type: none"> РЕЖИМ КАЛИБРОВКИ = Мокрый. <p>Для этого параметра на местном дисплее отображается значение уровня для ввода и давление, имеющееся на приборе. Чтобы значение уровня было сохранено вместе со значением давления, имеющегося на приборе, поле ввода значения уровня следует сначала активировать кнопкой <input type="checkbox"/> или <input type="checkbox"/>, затем подтвердить ввод кнопкой <input type="checkbox"/>. Это правило действует и в том случае, если значение уровня должно остаться неизменным.</p> <p>Заводская настройка 100,0</p>
ПУСТ. КАЛИБ. (010) Ввод	<p>Ввод значения уровня, объема, массы или процентного соотношения для нижней точки калибровки (резервуар пуст). Значения, указанные для параметров ПУСТ. КАЛИБ. и ПУСТ. ДАВЛЕНИЕ, формируют пару значений «давление-уровень» для нижней точки калибровки. Выбор единицы измерения осуществляется с помощью параметра ЕД.ВЫХОДА (→ стр. 77).</p> <p>Предварительные условия</p> <ul style="list-style-type: none"> РЕЖИМ КАЛИБРОВКИ = Сухой. <p>Заводская настройка 0,0</p>
ПУСТ. ДАВЛЕНИЕ (011) Ввод	<p>Ввод значения давления для нижней точки калибровки (пустой резервуар). → См. также ПУСТ. КАЛИБ.</p> <p>Предварительные условия</p> <ul style="list-style-type: none"> РЕЖИМ КАЛИБРОВКИ = Сухой. <p>Заводская настройка 0,0</p>
ПОЛН. КАЛИБ. (004) Ввод	<p>Ввод значения высоты, объема, массы или процентного соотношения для верхней точки калибровки (резервуар заполнен). Значения, указанные для параметров ПОЛН. КАЛИБ. и ПОЛНОЕ ДАВЛ., формируют пару значений «давление-уровень» для верхней точки калибровки. Выбор единицы измерения осуществляется с помощью параметра ЕД.ВЫХОДА (→ стр. 77).</p> <p>Предварительные условия</p> <ul style="list-style-type: none"> РЕЖИМ КАЛИБРОВКИ = Сухой. <p>Заводская настройка 100,0</p>

Таблица 8: (ВЫБОР ГРУППЫ→) РАБОЧЕЕ МЕНЮ → НАСТРОЙКИ → БАЗОВ. НАСТРОЙКИ «Уровень», ВЫБОР УРОВНЯ «Настройка давления»	
ПОЛНОЕ ДАВЛ. (005) Ввод	Ввод значения давления для верхней точки калибровки (заполненный резервуар). → См. также ПОЛН. КАЛИБ. Предварительные условия ■ РЕЖИМ КАЛИБРОВКИ = Сухой. Заводская настройка 100,0
ЗАДАТЬ НЗД (013) Ввод	Ввод значения для минимального значения тока (4 мА). Выбор единицы измерения осуществляется с помощью параметра ЕД.ВЫХОДА (→ стр. 77). Заводская настройка 0,0
ЗАДАТЬ ВЗД (012) Ввод	Ввод значения для максимального значения тока (20 мА). Выбор единицы измерения осуществляется с помощью параметра ЕД.ВЫХОДА (→ стр. 77). Заводская настройка 100,0
ЗНАЧ.ДЕМПФИР (247) Ввод	Введите время демпфирования (постоянная времени τ). Функция демпфирования влияет на скорость, с которой все последующие элементы, такие как местный дисплей, измеряемое значение и токовый выход, реагируют на изменение давления. Диапазон входного сигнала От 0,0 до 999,0 с. Заводская настройка 2,0 с. или в соответствии с условиями заказа.

Таблица 9: (ВЫБОР ГРУППЫ→) РАБОЧЕЕ МЕНЮ → НАСТРОЙКИ → БАЗОВ. НАСТРОЙКИ «Уровень», ВЫБОР УРОВНЯ «Настройка высоты»	
Следующие параметры отображаются, если выбрать вариант значения «Настройка высоты» для параметра ВЫБОР УРОВНЯ. Для этого режима измерения уровня следует указать единицу измерения высоты, плотность и две пары значений «высота-уровень». Измеряемое значение давления непосредственно конвертируется в значение высоты с использованием введенного значения плотности и единицы измерения высоты. Предусмотрены два режима калибровки: «мокрого» и «сухого» типов. Предварительные условия ■ РЕЖИМ ИЗМЕРЕНИЯ = Уровень. ■ ВЫБОР УРОВНЯ = Level Easy Height.	
ДАВЛ. В БРИТ.ЕД. (060) Варианты выбора	Выбор единицы измерения давления. При выборе новой единицы измерения давления все параметры, которые связаны с давлением, конвертируются и отображаются в новой системе. Варианты выбора ■ мбар, бар ■ mmH ₂ O, mH ₂ O, inH ₂ O, ftH ₂ O 1) ■ Pa, hPa, kPa, MPa ■ psi ■ mmHg, inHg 2) ■ Torr ■ g/cm ² , kg/cm ² ■ lb/ft ² ■ atm ■ gf/cm ² , kgf/cm ² ■ Пользовательская единица измерения, → см. также описание параметров ПОЛ.ЕД.ИЗМ.ДАВЛ. и ПОЛ.ЕД.ИЗМ.ДАВЛ. 1) Коэффициент пересчета единиц давления действителен для исходной базовой температуры 4 °C (39,2 °F). 2) Коэффициент пересчета единиц давления действителен для исходной базовой температуры 0 °C (32 °F). Заводская настройка Зависит от номинального диапазона измерения датчика (мбар или бар) или условий заказа.

Таблица 9: (ВЫБОР ГРУППЫ→) РАБОЧЕЕ МЕНЮ → НАСТРОЙКИ → БАЗОВ. НАСТРОЙКИ «Уровень», ВЫБОР УРОВНЯ «Настройка высоты»	
ПОЛ.ЕД.ИЗМ.ДАВЛ. (075) Ввод	<p>Ввод текста (обозначения) пользовательской единицы измерения давления. Здесь можно ввести не более восьми буквенно-цифровых символов. → См. также параметр ПОЛ.ЕД.ИЗМ.ДАВЛ.</p> <p>Предварительные условия</p> <ul style="list-style-type: none"> ■ ДАВЛ. В БРИТ.ЕД. = Пользов. ед. изм. <p>На местном дисплее отображаются только первые пять символов. Например, если в качестве названия предпочтительной для пользователя единицы измерения указано «ячейки», на дисплее будет отображаться надпись «ячейка».</p> <p>Если обозначение единицы измерения содержит косую черту, то на местном дисплее будут отображаться не более восьми символов. Максимальное количество символов в числителе все же ограничивается пятью. Например, если предпочтительная для пользователя единица измерения называется «ячейки/м²», то на дисплее будет отображаться надпись «ячейка/м²». В ПО FieldCare отображаются все восемь символов.</p> <p>На портативном терминале HART пользовательская единица измерения отображается только с параметром ПОЛ.ЕД.ИЗМ.ДАВЛ. Измеряемое значение отображается с дополнительным текстом «Польз. ед.изм.».</p> <p>Заводская настройка</p> <p>-----</p>
ПОЛ.ЕД.ИЗМ.ДАВЛ. (317) Ввод	<p>Ввод коэффициента преобразования для предпочитаемой пользователем единицы измерения давления. Коэффициент преобразования вводится по отношению к единице измерения системы СИ – «Па». → См. также параметр ПОЛ.ЕД.ИЗМ.ДАВЛ.</p> <p>Предварительные условия</p> <ul style="list-style-type: none"> ■ ДАВЛ. В БРИТ.ЕД. = Пользов. ед. изм. <p>Пример</p> <ul style="list-style-type: none"> – Измеряемое значение должно отображаться в единицах измерения «PU» (PU: packing unit, «упаковочная единица»). – ИЗМЕР. ЗНАЧ. = 10000 Па \approx 1 PU. – Введите текст с помощью параметра ПОЛ.ЕД.ИЗМ.ДАВЛ.: PU. – Введите значение с помощью параметра ПОЛ.ЕД.ИЗМ.ДАВЛ.: 0.0001. – Результат: ИЗМЕР. ЗНАЧ. = 1 PU. <p>Заводская настройка</p> <p>1,0</p>
ЕД.ВЫХОДА (023) Варианты выбора	<p>Выбор единицы измерения для индикации измеренного значения и параметра ИЗМЕР. ЗНАЧ. (→ стр. 134).</p> <p>Выбранная единица используется только для описания измеряемого значения. Это означает, что при выборе новой единицы измерения вывода преобразование измеряемого значения не происходит.</p> <p>Пример</p> <ul style="list-style-type: none"> ■ Текущее измеряемое значение: 0,3 фт. ■ Новая единица измерения вывода: м. ■ Новое измеряемое значение: 0,3 м (0,98 фт). <p>Варианты выбора</p> <ul style="list-style-type: none"> ■ % ■ мм, см, дм, м ■ фт, дюйм ■ см³, дм³, м³, м³ E³ ■ л, гл ■ фт³, фт³ E³ ■ гал, баррель, Англ.гал. ■ г, кг, t ■ фнт, тонна, унц. <p>Заводская настройка</p> <p>%</p>

Таблица 9: (ВЫБОР ГРУППЫ →) РАБОЧЕЕ МЕНЮ → НАСТРОЙКИ → БАЗОВ. НАСТРОЙКИ «Уровень», ВЫБОР УРОВНЯ «Настройка высоты»	
ЕД.ИЗМ. ВЫС. (003) Варианты выбора	<p>Выбор единицы измерения высоты. Измеряемое давление конвертируется с учетом выбранной единицы измерения высоты с помощью параметров ЕД.ИЗМ.ПЛОТН. и КОРР. ПЛОТНОСТИ.</p> <p>Варианты выбора</p> <ul style="list-style-type: none"> ■ мм ■ см ■ дм ■ м ■ дюйм ■ фт <p>Заводская настройка м</p>
РЕЖИМ КАЛИБРОВКИ (008) Варианты выбора	<p>Выбор режима калибровки.</p> <p>Варианты выбора</p> <ul style="list-style-type: none"> ■ Мокрый Калибровка «мокрого» типа осуществляется заполнением и опорожнением резервуара. Измеряемое давление конвертируется с учетом выбранной единицы измерения высоты, выбранной с помощью параметров ЕД.ИЗМ. ВЫС., ЕД.ИЗМ.ПЛОТН. и КОРР. ПЛОТНОСТИ. Если речь идет о двух различных уровнях, уровень, объем, масса или процентное значение сопоставляется с конвертируемым значением высоты. ■ Сухой Калибровка «сухого» типа выполняется на теоретической основе. Для такой калибровки необходимо указать две пары «высота-уровень» с помощью параметров ПУСТ. КАЛИБ., ПУСТ. ВЫСОТА, ПОЛН. КАЛИБ. и ПОЛН.ВЫСОТА. <p>Заводская настройка Сухой</p>
ЕД.ИЗМ.ПЛОТН. (001) Варианты выбора	<p>Выбор единицы измерения плотности. Измеряемое давление конвертируется в высоту с учетом единицы измерения высоты, выбранной с помощью параметров ЕД.ИЗМ. ВЫС., ЕД.ИЗМ.ПЛОТН. и КОРР. ПЛОТНОСТИ.</p> <p>Варианты выбора</p> <ul style="list-style-type: none"> ■ г/см³ ■ кг/дм³ ■ кг/м³ ■ фнт/дюйм³ США ■ фнт/фт США³ <p>Заводская настройка кг/дм³</p>
КОРР. ПЛОТНОСТИ (007) Ввод	<p>Ввод плотности жидкости. Измеряемое давление конвертируется в высоту с учетом единицы измерения высоты, выбранной с помощью параметров ЕД.ИЗМ. ВЫС., ЕД.ИЗМ.ПЛОТН. и КОРР. ПЛОТНОСТИ.</p> <p>Заводская настройка 1,0</p>

Таблица 9: (ВЫБОР ГРУППЫ →) РАБОЧЕЕ МЕНЮ → НАСТРОЙКИ → БАЗОВ. НАСТРОЙКИ «Уровень», ВЫБОР УРОВНЯ «Настройка высоты»	
ПУСТ. КАЛИБ. (010) Ввод	<p>Ввод значения уровня, объема, массы или процентного соотношения для нижней точки калибровки (резервуар пуст). Резервуар пуст или частично заполнен. Измеряемое давление конвертируется в значение высоты и отображается с учетом единицы измерения высоты, выбранной с помощью параметров ЕД.ИЗМ. ВЫС., ЕД.ИЗМ.ПЛОТН. и КОРР. ПЛОТНОСТИ. С помощью параметра ПУСТ. КАЛИБ. происходит сопоставление значения уровня, объема, массы или процентного соотношения со значением высоты. Выбор единицы измерения осуществляется с помощью параметра ЕД.ВЫХОДА (→ стр. 80).</p> <p>Предварительные условия</p> <ul style="list-style-type: none"> РЕЖИМ КАЛИБРОВКИ = Мокрый. <p>Для этого параметра на местном дисплее отображается значение уровня для ввода и давление, имеющееся на приборе. Чтобы значение уровня было сохранено вместе со значением давления, имеющегося на приборе, поле ввода значения уровня следует сначала активировать кнопкой <input type="checkbox"/> или <input type="checkbox"/>, затем подтвердить ввод кнопкой <input type="checkbox"/>. Это правило действует и в том случае, если значение уровня должно остаться неизменным.</p> <p>Заводская настройка 0,0</p>
ПОЛН. КАЛИБ. (004) Ввод	<p>Ввод значения уровня, объема, массы или процентного соотношения для верхней точки калибровки (резервуар заполнен). Резервуар полностью или частично заполнен. Измеряемое давление конвертируется в значение высоты и отображается с учетом единицы измерения высоты, выбранной с помощью параметров ЕД.ИЗМ. ВЫС., ЕД.ИЗМ.ПЛОТН. и КОРР. ПЛОТНОСТИ. С помощью параметра ПОЛН. КАЛИБ. происходит сопоставление значения уровня, объема, массы или процентного соотношения со значением высоты. Выбор единицы измерения осуществляется с помощью параметра ЕД.ВЫХОДА (→ стр. 80).</p> <p>Предварительные условия</p> <ul style="list-style-type: none"> РЕЖИМ КАЛИБРОВКИ = Мокрый. <p>Для этого параметра на местном дисплее отображается значение уровня для ввода и давление, имеющееся на приборе. Чтобы значение уровня было сохранено вместе со значением давления, имеющегося на приборе, поле ввода значения уровня следует сначала активировать кнопкой <input type="checkbox"/> или <input type="checkbox"/>, затем подтвердить ввод кнопкой <input type="checkbox"/>. Это правило действует и в том случае, если значение уровня должно остаться неизменным.</p> <p>Заводская настройка 100,0</p>
ПУСТ. КАЛИБ. (010) Ввод	<p>Ввод значения уровня, объема, массы или процентного соотношения для нижней точки калибровки (резервуар пуст). Значения, указанные для параметров ПУСТ. КАЛИБ. и ПУСТ. ВЫСОТА, формируют пару значений «высота-уровень» для нижней точки калибровки. Выбор единицы измерения осуществляется с помощью параметра ЕД.ВЫХОДА (→ стр. 80).</p> <p>Предварительные условия</p> <ul style="list-style-type: none"> РЕЖИМ КАЛИБРОВКИ = Сухой. <p>Заводская настройка 0,0</p>
ПУСТ. ВЫСОТА (009) Ввод	<p>Значение высоты для нижней точки калибровки (пустой резервуар). Выбор единицы измерения осуществляется с помощью параметра ЕД.ИЗМ. ВЫС. (→ стр. 81). → См. также ПУСТ. КАЛИБ.</p> <p>Предварительные условия</p> <ul style="list-style-type: none"> РЕЖИМ КАЛИБРОВКИ = Сухой. <p>Заводская настройка Верхний предел диапазона конвертируется с учетом единицы измерения высоты.</p>

Таблица 9: (ВЫБОР ГРУППЫ→) РАБОЧЕЕ МЕНЮ → НАСТРОЙКИ → БАЗОВ. НАСТРОЙКИ «Уровень», ВЫБОР УРОВНЯ «Настройка высоты»	
ПОЛН. КАЛИБ. (004) Ввод	<p>Ввод значения уровня, объема, массы или процентного соотношения для верхней точки калибровки (резервуар заполнен). Значения, указанные для параметров ПОЛН. КАЛИБ. и ПОЛН.ВЫСОТА, формируют пару значений «высота-уровень» для верхней точки калибровки. Выбор единицы измерения осуществляется с помощью параметра ЕД.ВЫХОДА (→ стр. 80).</p> <p>Предварительные условия</p> <ul style="list-style-type: none"> РЕЖИМ КАЛИБРОВКИ = Сухой. <p>Заводская настройка 100,0</p>
ПОЛН.ВЫСОТА (006) Ввод	<p>Ввод значения высоты для верхней точки калибровки (заполненный резервуар). Выбор единицы измерения осуществляется с помощью параметра ЕД.ИЗМ. ВЫС. (→ стр. 81). → См. также ПОЛН. КАЛИБ.</p> <p>Предварительные условия</p> <ul style="list-style-type: none"> РЕЖИМ КАЛИБРОВКИ = Сухой. <p>Заводская настройка 0,0</p>
ЗАДАТЬ НЗД (013) Ввод	<p>Ввод значения уровня, объема, массы или процентного соотношения для минимального значения тока (4 мА). Выбор единицы измерения осуществляется с помощью параметра ЕД.ВЫХОДА (→ стр. 80).</p> <p>Заводская настройка 0,0</p>
ЗАДАТЬ ВЗД (012) Ввод	<p>Ввод значения уровня, объема, массы или процентного соотношения для максимального значения тока (20 мА). Выбор единицы измерения осуществляется с помощью параметра ЕД.ВЫХОДА (→ стр. 80).</p> <p>Заводская настройка 100,0</p>
ЗНАЧ.ДЕМПФИР (247) Ввод	<p>Введите время демпфирования (постоянная времени τ). Функция демпфирования влияет на скорость, с которой все последующие элементы, такие как местный дисплей, измеряемое значение и токовый выход, реагируют на изменение давления.</p> <p>Диапазон входного сигнала От 0,0 до 999,0 с.</p> <p>Заводская настройка 2,0 с. или в соответствии с условиями заказа.</p>

Таблица 10. (ВЫБОР ГРУППЫ→) РАБОЧЕЕ МЕНЮ → НАСТРОЙКИ → БАЗОВ. НАСТРОЙКИ «Уровень», ВЫБОР УРОВНЯ «Уровень стандарт.»	
Название параметра	Описание
<p>Предварительные условия</p> <ul style="list-style-type: none"> РЕЖИМ ИЗМЕРЕНИЯ = Уровень. ВЫБОР УРОВНЯ = Уровень стандарт. 	

Таблица 10. (ВЫБОР ГРУППЫ →) РАБОЧЕЕ МЕНЮ → НАСТРОЙКИ → БАЗОВ. НАСТРОЙКИ «Уровень», ВЫБОР УРОВНЯ «Уровень стандарт.»	
Название параметра	Описание
ДАВЛ. В БРИТ.ЕД. (060) Выбор	<p>Выбор единицы измерения давления. При выборе новой единицы измерения давления все параметры, которые связаны с давлением, конвертируются и отображаются в новой системе.</p> <p>Варианты выбора</p> <ul style="list-style-type: none"> ▪ мбар, бар ▪ mmH₂O, mH₂O, inH₂O, ftH₂O 1) ▪ Pa, hPa, kPa, MPa ▪ psi ▪ mmHg, inHg 2) ▪ Torr ▪ g/cm², kg/cm² ▪ lb/ft² ▪ atm ▪ gf/cm², kgf/cm² <p>Пользовательская единица измерения, → см. также описание параметров ПОЛ.ЕД.ИЗМ.ДАВЛ. и ПОЛ.ЕД.ИЗМ.ДАВЛ.</p> <p>1) Коэффициент пересчета единиц давления действителен для исходной базовой температуры 4 °C (39,2 °F). 2) Коэффициент пересчета единиц давления действителен для исходной базовой температуры 0 °C (32 °F).</p> <p>Заводская настройка Зависит от номинального диапазона измерения датчика (мбар или бар) или условий заказа.</p>
ПОЛ.ЕД.ИЗМ.ДАВЛ. (075) Ввод	<p>Ввод текста (обозначения) единицы измерения давления, предпочтительной для пользователя. Здесь можно ввести не более восьми буквенно-цифровых символов. → См. также параметр ПОЛ.ЕД.ИЗМ.ДАВЛ.</p> <p>Предварительные условия</p> <ul style="list-style-type: none"> ▪ ДАВЛ. В БРИТ.ЕД. = Пользов. ед. изм. <p>На местном дисплее отображаются только первые пять символов. Например, если в качестве названия предпочтительной для пользователя единицы измерения указано «ячейки», на дисплее будет отображаться надпись «ячейка».</p> <p>Если обозначение единицы измерения содержит косую черту, то на местном дисплее будут отображаться не более восьми символов. Максимальное количество символов в числителе все же ограничивается пятью. Например, если предпочтительная для пользователя единица измерения называется «ячейки/м²», то на дисплее будет отображаться надпись «ячейка/м²». В ПО FieldCare отображаются все восемь символов.</p> <p>На портативном терминале HART предпочтительная для пользователя единица измерения отображается только с параметром ПОЛ.ЕД.ИЗМ.ДАВЛ. Измеряемое значение отображается с дополнительным текстом «Польз. ед.изм.».</p> <p>Заводская настройка -----</p>

Таблица 10. (ВЫБОР ГРУППЫ →) РАБОЧЕЕ МЕНЮ → НАСТРОЙКИ → БАЗОВ. НАСТРОЙКИ «Уровень», ВЫБОР УРОВНЯ «Уровень стандарт.»	
Название параметра	Описание
ПОЛ.ЕД.ИЗМ.ДАВЛ. (317) Ввод	<p>Ввод коэффициента преобразования для предпочитаемой пользователем единицы измерения давления. Коэффициент преобразования вводится по отношению к единице измерения системы СИ – «Па». → См. также параметр ПОЛ.ЕД.ИЗМ.ДАВЛ.</p> <p>Предварительные условия</p> <ul style="list-style-type: none"> ■ ДАВЛ. В БРИТ.ЕД. = Пользов. ед. изм. <p>Пример</p> <ul style="list-style-type: none"> – Измеряемое значение должно отображаться в единицах измерения «PU» (PU: packing unit, «упаковочная единица»). – ИЗМЕР. ЗНАЧ. = 10000 Па \cong 1 PU. – Введите текст с помощью параметра ПОЛ.ЕД.ИЗМ.ДАВЛ.: PU. – Введите значение с помощью параметра ПОЛ.ЕД.ИЗМ.ДАВЛ.: 0.0001. – Результат: ИЗМЕР. ЗНАЧ. = 1 PU. <p>Заводская настройка 1,0</p>
РЕЖИМ УРОВНЯ (718) Выбор	<p>Выбор типа уровня.</p> <p>Варианты выбора</p> <ul style="list-style-type: none"> ■ Линейное измерение: измеряемая переменная (уровень, объем, масса или %) прямо пропорциональна измеряемому давлению. → См. также стр. 85, таблица 9. ■ Давление линеариз.: измеряемая переменная (объем, масса или %) не находится в прямой пропорциональной зависимости от измеряемого давления; например, для резервуаров с коническим выходом. Для калибровки необходимо ввести таблицу линеаризации, в которой должно быть не менее 2 и не более 32 точек. → См. также стр. 94, таблица 10. ■ Высота линеариз.: этот тип измерения уровня следует выбирать, если необходимы две измеряемых переменных или если форма резервуара задана парами значений (например, «высота-объем»). <p>Возможны следующие сочетания:</p> <ul style="list-style-type: none"> – высота + объем; – высота + масса; – высота + %; – % высоты + объем; – % высоты + масса; – % высоты + %. <p>Для этого типа измерения уровня выполняется две калибровки. Первая – для измеряемой переменной высоты или % высоты (как для варианта «Линейн.»). Вторая – для измеряемой переменной объема, массы или % (как для варианта «Давление линеариз.»). → См. также стр. 98, таблица 11.</p> <p>Заводская настройка Линейн.</p>
<p>→ Для РЕЖИМ УРОВНЯ = Линейн. см. стр. 85, таблица 9. → Для РЕЖИМ УРОВНЯ = Давление линеариз. см. стр. 94, таблица 10. → Для РЕЖИМ УРОВНЯ = Высота линеариз. см. стр. 98, таблица 11.</p>	

Таблица 11: (ВЫБОР ГРУППЫ →) РАБОЧЕЕ МЕНЮ → НАСТРОЙКИ → БАЗОВ. НАСТРОЙКИ «Уровень», РЕЖИМ УРОВНЯ «Линейн.»	
Название параметра	Описание
<p>Следующие параметры отображаются, если выбрать вариант значения «Линейный» для параметра РЕЖИМ УРОВНЯ. Для этого типа измерения уровня измеряемая переменная (уровень, объем, масса или %) прямо пропорциональна измеряемому давлению.</p> <p>Предварительные условия</p> <ul style="list-style-type: none"> ■ РЕЖИМ ИЗМЕРЕНИЯ = «Уровень». ■ ВЫБОР УРОВНЯ = Уровень стандарт.. ■ РЕЖИМ УРОВНЯ = «Линейн.». 	

Таблица 11: (ВЫБОР ГРУППЫ →) РАБОЧЕЕ МЕНЮ → НАСТРОЙКИ → БАЗОВ. НАСТРОЙКИ «Уровень», РЕЖИМ УРОВНЯ «Линейн.»	
Название параметра	Описание
ЛИН. ИЗМ.ВЕЛИЧ. (804) Выбор	<p>Выбор измеряемой переменной.</p> <p>Варианты выбора</p> <ul style="list-style-type: none"> ■ Уровень ■ Объем ■ Масса ■ % (уровень) <p>Заводская настройка % (уровень)</p>
ЕД.ИЗМ. ВЫС. (708) Выбор	<p>Выберите единицу измерения уровня.</p> <p>Предварительные условия</p> <ul style="list-style-type: none"> ■ ЛИН. ИЗМ.ВЕЛИЧ. = Уровень. <p>Варианты выбора</p> <ul style="list-style-type: none"> ■ мм ■ см ■ дм ■ м ■ дюйм ■ фт ■ Пользовательская единица измерения, → см. также описание параметров ПОЛ.ЕД.ИЗ.ВЫСОТЫ и ПОЛ.ЕД.ИЗ.ВЫСОТЫ <p>Заводская настройка м</p>
ПОЛ.ЕД.ИЗ.ВЫСОТЫ (706) Ввод	<p>Ввод текста (обозначения) единицы измерения уровня, предпочтительной для пользователя.</p> <p>Здесь можно ввести не более восьми буквенно-цифровых символов. → См. также параметр ПОЛ.ЕД.ИЗ.ВЫСОТЫ.</p> <p>Предварительные условия</p> <ul style="list-style-type: none"> ■ ЛИН. ИЗМ.ВЕЛИЧ. = Уровень, ЕД.ИЗМ. ВЫС. = Пользовательская единица <p>На местном дисплее отображаются только первые пять символов. Например, если в качестве названия предпочтительной для пользователя единицы измерения указано «ячейки», на дисплее будет отображаться надпись «ячейка».</p> <p>Если обозначение единицы измерения содержит косую черту, то на местном дисплее будут отображаться не более восьми символов. Максимальное количество символов в числителе все же ограничивается пятью. Например, если предпочтительная для пользователя единица измерения называется «ячейки/м²», то на дисплее будет отображаться надпись «ячейка/м²». В ПО FieldCare отображаются все восемь символов.</p> <p>На портативном терминале HART предпочтительная для пользователя единица измерения отображается только с параметром ПОЛ.ЕД.ИЗ.ВЫСОТЫ. Измеряемое значение отображается с дополнительным текстом «Польз. ед.изм.».</p> <p>Заводская настройка -----</p>

Таблица 11: (ВЫБОР ГРУППЫ →) РАБОЧЕЕ МЕНЮ → НАСТРОЙКИ → БАЗОВ. НАСТРОЙКИ «Уровень», РЕЖИМ УРОВНЯ «Линейн.»	
Название параметра	Описание
ПОЛ.ЕД.ИЗ.ВЫСОТЫ (705) Ввод	<p>Ввод коэффициента преобразования для предпочитаемой пользователем единицы измерения уровня. Коэффициент преобразования вводится по отношению к единице измерения системы СИ «м». → См. также параметр ПОЛ.ЕД.ИЗ.ВЫСОТЫ.</p> <p>Предварительные условия</p> <ul style="list-style-type: none"> ■ ЛИН. ИЗМ.ВЕЛИЧ. = Уровень, ЕД.ИЗМ. ВЫС. = Пользовательская единица <p>Пример</p> <ul style="list-style-type: none"> – Измеряемое значение должно отображаться в единицах измерения «РУ» (RU: packing unit, «упаковочная единица»). – ИЗМЕР. ЗНАЧ. = 0,5 м (1,6 фт) \cong 1 RU. – Укажите ПОЛ.ЕД.ИЗ.ВЫСОТЫ: RU. – Укажите ПОЛ.ЕД.ИЗ.ФАКТ.ВЫСОТЫ: 2. – Результат: ИЗМЕР. ЗНАЧ. = 1 RU. <p>Заводская настройка 1,0</p>
ЕД.ИЗМ.ОБЪЕМА (313) Выбор	<p>Выбор единицы измерения объема.</p> <p>Предварительные условия</p> <ul style="list-style-type: none"> ■ ЛИН. ИЗМ.ВЕЛИЧ. = Объем. <p>Варианты выбора</p> <ul style="list-style-type: none"> ■ л ■ гл ■ см³ ■ дм³ ■ м³ ■ м³ Е³ ■ фт ■ фт³ Е³ ■ гал ■ lgal ■ баррель ■ Пользовательская единица измерения, → см. также описание параметров ПОЛЬЗ.ЕД.ИЗМ. О и ПОЛЬЗ.ЕД.ФАКТ. О. <p>Заводская настройка м³</p>
ПОЛЬЗ.ЕД.ИЗМ. О (608) Ввод	<p>Ввод текста (обозначения) единицы измерения объема, предпочтительной для пользователя. Здесь можно ввести не более восьми буквенно-цифровых символов. → См. также параметр ПОЛЬЗ.ЕД.ФАКТ. О.</p> <p>Предварительные условия</p> <ul style="list-style-type: none"> ■ ЛИН. ИЗМ.ВЕЛИЧ. = Объем, ЕД.ИЗМ.ОБЪЕМА = Польз. ед.изм. <p>На местном дисплее отображаются только первые пять символов. Например, если в качестве названия предпочтительной для пользователя единицы измерения указано «ячейки», на дисплее будет отображаться надпись «ячейка».</p> <p>Если обозначение единицы измерения содержит косую черту, то на местном дисплее будут отображаться не более восьми символов. Максимальное количество символов в числителе все же ограничивается пятью. Например, если предпочтительная для пользователя единица измерения называется «ячейки/м²», то на дисплее будет отображаться надпись «ячейка/м²». В ПО FieldCare отображаются все восемь символов.</p> <p>На портативном терминале HART предпочтительная для пользователя единица измерения отображается только с параметром ПОЛ.ЕД.ИЗ.ВЫСОТЫ. Измеряемое значение отображается с дополнительным текстом «Польз. ед.изм.».</p> <p>Заводская настройка -----</p>

Таблица 11: (ВЫБОР ГРУППЫ →) РАБОЧЕЕ МЕНЮ → НАСТРОЙКИ → БАЗОВ. НАСТРОЙКИ «Уровень», РЕЖИМ УРОВНЯ «Линейн.»	
Название параметра	Описание
ПОЛЬЗ.ЕД.ФАКТ. О (607) Ввод	<p>Ввод коэффициента преобразования для предпочитаемой пользователем единицы измерения объема. Коэффициент преобразования вводится по отношению к единице измерения системы СИ «м³». → См. также параметр ПОЛЬЗ.ЕД.ИЗМ. О.</p> <p>Предварительные условия</p> <ul style="list-style-type: none"> ■ ЛИН. ИЗМ.ВЕЛИЧ. = Объем, ЕД.ИЗМ.ОБЪЕМА = Польз. ед.изм. <p>Пример</p> <ul style="list-style-type: none"> – Измеряемое значение должно отображаться в единицах измерения bucket («ведро»). – ИЗМЕР. ЗНАЧ. = 0,01 м³ ≈ 1 bucket. – Введите ПОЛЬЗ.ЕД.ИЗМ. О: bucket. – Введите ПОЛЬЗ.ЕД.ФАКТ. О: 100. – Результат: ИЗМЕР. ЗНАЧ. = 1 bucket. <p>Заводская настройка 1,0</p>
ЕДИНИЦА МАССЫ (709) Выбор	<p>Выбор единицы измерения массы.</p> <p>Предварительные условия</p> <ul style="list-style-type: none"> ■ ЛИН. ИЗМ.ВЕЛИЧ. = Масса <p>Варианты выбора</p> <ul style="list-style-type: none"> ■ г ■ кг ■ t ■ унц. ■ lb ■ ton ■ Пользовательская единица измерения, → см. также описание параметров ПОЛЬЗ.ЕД.ИЗМ.М и ПОЛЬЗ.ЕД.ИЗМ.М. <p>Заводская настройка кг</p>
ПОЛЬЗ.ЕД.ИЗМ.М (704) Ввод	<p>Ввод текста (обозначения) единицы измерения массы, предпочтительной для пользователя. Здесь можно ввести не более восьми буквенно-цифровых символов. → См. также параметр ПОЛЬЗ.ЕД.ИЗМ.ФАКТ.М.</p> <p>Предварительные условия</p> <ul style="list-style-type: none"> ■ ЛИН. ИЗМ.ВЕЛИЧ. = Масса, ЕДИНИЦА МАССЫ = Польз. ед.изм. <p>На местном дисплее отображаются только первые пять символов. Например, если в качестве названия предпочтительной для пользователя единицы измерения указано «ячейки», на дисплее будет отображаться надпись «ячейка».</p> <p>Если обозначение единицы измерения содержит косую черту, то на местном дисплее будут отображаться не более восьми символов. Максимальное количество символов в числителе все же ограничивается пятью. Например, если предпочтительная для пользователя единица измерения называется «ячейки/м²», то на дисплее будет отображаться надпись «ячейка/м²». В ПО FieldCare отображаются все восемь символов.</p> <p>На портативном терминале HART предпочтительная для пользователя единица измерения отображается только с параметром ПОЛЬЗ.ЕД.ИЗМ.М. Измеряемое значение отображается с дополнительным текстом «Польз. ед.изм.».</p> <p>Заводская настройка -----</p>

Таблица 11: (ВЫБОР ГРУППЫ →) РАБОЧЕЕ МЕНЮ → НАСТРОЙКИ → БАЗОВ. НАСТРОЙКИ «Уровень», РЕЖИМ УРОВНЯ «Линейн.»	
Название параметра	Описание
ПОЛЬЗ.ЕД.ИЗМ.М (703) Ввод	<p>Ввод коэффициента преобразования для предпочитаемой пользователем единицы измерения массы. Коэффициент преобразования вводится по отношению к единице измерения системы СИ «кг». → См. также параметр ПОЛЬЗ.ЕД.ИЗМ.М.</p> <p>Предварительные условия</p> <ul style="list-style-type: none"> ■ ЛИН. ИЗМ.ВЕЛИЧ. = Масса, ЕДИНИЦА МАССЫ = Польз. ед.изм. <p>Пример</p> <ul style="list-style-type: none"> - Измеряемое значение должно отображаться в единицах измерения bucket («ведро»). - ИЗМЕР. ЗНАЧ. = 10 кг $\hat{=}$ 1 bucket. - Укажите ПОЛЬЗ.ЕД.ИЗМ.М: bucket. - Укажите ПОЛЬЗ.ЕД.ИЗМ.ФАКТ.М: 0,1. - Результат: ИЗМЕР. ЗНАЧ. = 1 bucket. <p>Заводская настройка 1,0</p>
РЕЖИМ КАЛИБРОВКИ (392) Выбор	<p>Выбор режима калибровки.</p> <p>Варианты выбора</p> <ul style="list-style-type: none"> ■ Мокрый Калибровка «мокрого» типа осуществляется заполнением и опорожнением резервуара. Для этого режима калибровки необходимо ввести две пары значений «давление-уровень». Если имеется два разных уровня, то вводится значение уровня и с ним сопоставляется давление, измеренное в настоящее время. → См. также описание параметров ПУСТ. КАЛИБ., ПУСТ. ДАВЛЕНИЕ, ПОЛН. КАЛИБ. и ПОЛНОЕ ДАВЛ. ■ Сухой Калибровка «сухого» типа выполняется на теоретической основе, ее можно проводить даже на приборе, который не установлен на месте, или при пустом резервуаре. <ul style="list-style-type: none"> - Для измеряемой переменной «Уровень» необходимо указать плотность среды (→ см. стр. 91, КОРР. ПЛОТНОСТИ). - Для измеряемой переменной «Объем» необходимо указать плотность жидкости, объем и высоту резервуара (→ см. стр. 91, КОРР. ПЛОТНОСТИ, ОБЪЕМ БАКА и ВЫСОТА ЕМКОСТИ). - Для измеряемой переменной «Масса» необходимо указать объем и высоту резервуара (→ см. стр. 92, ОБЪЕМ БАКА и ВЫСОТА ЕМКОСТИ). Плотность необходимо указать также при установке смещения нулевой точки (смещения уровня) (→ см. стр. 91, КОРР. ПЛОТНОСТИ). - Для измеряемой переменной «%» необходимо указать плотность жидкости и уровень, соответствующий точке 100 % (→ см. стр. 91 и 93, КОРР. ПЛОТНОСТИ и ТОЧКА 100 %). <p>Если измерение должно начинаться не в точке монтажа прибора, необходимо указать смещение уровня (→ см. стр. 94, НУЛ.ПОЛОЖ.).</p> <p>ЛИН. ИЗМ.ВЕЛИЧ.: % (Уровень), масса и объем. Если переход к калибровке «сухого» типа выполняется после калибровки «мокрого» типа, следует должным образом указать плотность с помощью параметров КОРР. ПЛОТНОСТИ и ПЛОТНОСТЬ ПРОЦЕССА до смены режима калибровки. → См. стр. 111.</p> <p>Заводская настройка Мокрый</p>

Таблица 11: (ВЫБОР ГРУППЫ →) РАБОЧЕЕ МЕНЮ → НАСТРОЙКИ → БАЗОВ. НАСТРОЙКИ «Уровень», РЕЖИМ УРОВНЯ «Линейн.»	
Название параметра	Описание
ПУСТ. КАЛИБ. (314) Ввод	<p>Ввод значения уровня для нижней точки калибровки (пустой резервуар). Резервуар пуст или частично заполнен. При вводе значения для этого параметра происходит сопоставление значения уровня с давлением, имеющимся на приборе. → См. также ПУСТ. ДАВЛЕНИЕ.</p> <p>Предварительные условия</p> <ul style="list-style-type: none"> РЕЖИМ КАЛИБРОВКИ = Мокрый. <p>Для этого параметра на местном дисплее отображается значение уровня для ввода и давление, имеющееся на приборе. Чтобы значение уровня было сохранено вместе со значением давления, имеющегося на приборе, поле ввода значения уровня следует сначала активировать кнопкой <input type="checkbox"/> или <input type="checkbox"/>, затем подтвердить ввод кнопкой <input type="checkbox"/>. Это правило действует и в том случае, если значение уровня должно остаться неизменным.</p> <p>Заводская настройка 0,0</p>
ПУСТ. ДАВЛЕНИЕ (710) Отображение	<p>Отображается значение давления для нижней точки калибровки (пустой резервуар). → См. также ПУСТ. КАЛИБ.</p> <p>Предварительные условия</p> <ul style="list-style-type: none"> РЕЖИМ КАЛИБРОВКИ = Мокрый. <p>Заводская настройка 0,0</p>
ПОЛН. КАЛИБ. (315) Ввод	<p>Ввод значения уровня для верхней точки калибровки (заполненный резервуар). Резервуар полностью или частично заполнен. При вводе значения для этого параметра происходит сопоставление значения уровня с давлением, имеющимся на приборе. → См. также ПОЛНОЕ ДАВЛ.</p> <p>Предварительные условия</p> <ul style="list-style-type: none"> РЕЖИМ КАЛИБРОВКИ = Мокрый. <p>Для этого параметра на местном дисплее отображается значение уровня для ввода и давление, имеющееся на приборе. Чтобы значение уровня было сохранено вместе со значением давления, имеющегося на приборе, поле ввода значения уровня следует сначала активировать кнопкой <input type="checkbox"/> или <input type="checkbox"/>, затем подтвердить ввод кнопкой <input type="checkbox"/>. Это правило действует и в том случае, если значение уровня должно остаться неизменным.</p> <p>Заводская настройка 100,0</p>
ПОЛНОЕ ДАВЛ. (711) Отображение	<p>Отображается значение давления для верхней точки калибровки (заполненный резервуар). → См. также ПОЛН. КАЛИБ.</p> <p>Предварительные условия</p> <ul style="list-style-type: none"> РЕЖИМ КАЛИБРОВКИ = Мокрый. <p>Заводская настройка Верхний предел датчика (→ см. параметр ВЕР.ПР. ДАТЧ.ДАВЛ, стр. 132).</p>
КОРР. ПЛОТНОСТИ (810) Отображение	<p>Отображается плотность, рассчитанная по верхней и нижней точкам уровня.</p> <p>Предварительные условия</p> <ul style="list-style-type: none"> РЕЖИМ КАЛИБРОВКИ = Мокрый, ЛИН. ИЗМ.ВЕЛИЧ. = Уровень.

Таблица 11: (ВЫБОР ГРУППЫ →) РАБОЧЕЕ МЕНЮ → НАСТРОЙКИ → БАЗОВ. НАСТРОЙКИ «Уровень», РЕЖИМ УРОВНЯ «Линейн.»	
Название параметра	Описание
ЕД.ИЗМ.ПЛОТН. (812) Выбор	<p>Выбор единицы измерения плотности.</p> <p>Предварительные условия</p> <ul style="list-style-type: none"> ■ ЛИН. ИЗМ.ВЕЛИЧ. = Уровень, РЕЖИМ КАЛИБРОВКИ = Сухой. ■ ЛИН. ИЗМ.ВЕЛИЧ. = % (Уровень), РЕЖИМ КАЛИБРОВКИ = Сухой. ■ ЛИН. ИЗМ.ВЕЛИЧ. = Объем, РЕЖИМ КАЛИБРОВКИ = Сухой. ■ ЛИН. ИЗМ.ВЕЛИЧ. = Масса, РЕЖИМ КАЛИБРОВКИ = Сухой. <p>Варианты выбора</p> <ul style="list-style-type: none"> ■ g/cm³ ■ kg/dm³ ■ kg/m³ ■ фнт/дюйм³ США ■ фнт/фт³ США <p>Заводская настройка kg/dm³</p>
КОРР. ПЛОТНОСТИ (316) Ввод	<p>Ввод плотности жидкости.</p> <p>Предварительные условия</p> <ul style="list-style-type: none"> ■ РЕЖИМ КАЛИБРОВКИ = Сухой. <p>Заводская настройка 1,0 (кг/дм³)</p>
ЕД.ИЗМ.ОБЪЕМА (313) Выбор	<p>Выбор единицы измерения объема.</p> <p>Предварительные условия</p> <ul style="list-style-type: none"> ■ ЛИН. ИЗМ.ВЕЛИЧ. = Объем <p>Варианты выбора</p> <ul style="list-style-type: none"> ■ л ■ гл ■ см³ ■ дм³ ■ м³ ■ м³ Е³ ■ фт ■ фт³ Е³ ■ гал ■ lgal ■ баррель ■ Пользовательская единица измерения, → см. также описание параметров ПОЛЬЗ.ЕД.ИЗМ. О и ПОЛЬЗ.ЕД.ФАКТ. О. <p>Заводская настройка м³</p>

Таблица 11: (ВЫБОР ГРУППЫ →) РАБОЧЕЕ МЕНЮ → НАСТРОЙКИ → БАЗОВ. НАСТРОЙКИ «Уровень», РЕЖИМ УРОВНЯ «Линейн.»	
Название параметра	Описание
ПОЛЬЗ.ЕД.ИЗМ. О (608) Ввод	<p>Ввод текста (обозначения) единицы измерения объема, предпочтительной для пользователя. Здесь можно ввести не более восьми буквенно-цифровых символов. → См. также параметр ПОЛЬЗ.ЕД.ФАКТ. О.</p> <p>Предварительные условия</p> <ul style="list-style-type: none"> ЛИН. ИЗМ.ВЕЛИЧ. = Объем, ЕД.ИЗМ.ОБЪЕМА = Польз. ед.изм. <p>На местном дисплее отображаются только первые пять символов. Например, если в качестве названия предпочтительной для пользователя единицы измерения указано «ячейки», на дисплее будет отображаться надпись «ячейка».</p> <p>Если обозначение единицы измерения содержит косую черту, то на местном дисплее будут отображаться не более восьми символов. Максимальное количество символов в числителе все же ограничивается пятью. Например, если предпочтительная для пользователя единица измерения называется «ячейки/м²», то на дисплее будет отображаться надпись «ячейка/м²». В ПО FieldCare отображаются все восемь символов.</p> <p>На портативном терминале HART предпочтительная для пользователя единица измерения отображается только с параметром ПОЛ.ЕД.ИЗ.ВЫСОТЫ. Измеряемое значение отображается с дополнительным текстом «Польз. ед.изм.».</p> <p>Заводская настройка -----</p>
ПОЛЬЗ.ЕД.ФАКТ. О (607) Ввод	<p>Ввод коэффициента преобразования для предпочитаемой пользователем единицы измерения объема. Коэффициент преобразования вводится по отношению к единице измерения системы СИ «м³». → См. также параметр ПОЛЬЗ.ЕД.ИЗМ. О.</p> <p>Предварительные условия</p> <ul style="list-style-type: none"> ЛИН. ИЗМ.ВЕЛИЧ. = Объем, ЕД.ИЗМ.ОБЪЕМА = Польз. ед.изм. <p>Пример</p> <ul style="list-style-type: none"> Измеряемое значение должно отображаться в единицах измерения bucket («ведро»). ИЗМЕР. ЗНАЧ. = 0,01 м³ ≈ 1 bucket. Введите ПОЛЬЗ.ЕД.ИЗМ. О: bucket. Введите ПОЛЬЗ.ЕД.ФАКТ. О: 100. Результат: ИЗМЕР. ЗНАЧ. = 1 bucket. <p>Заводская настройка 1,0</p>
ОБЪЕМ БАКА (858) Ввод	<p>Ввод объема резервуара.</p> <p>Предварительные условия</p> <ul style="list-style-type: none"> ЛИН. ИЗМ.ВЕЛИЧ. = Объем, РЕЖИМ КАЛИБРОВКИ = Сухой. ЛИН. ИЗМ.ВЕЛИЧ. = Масса, РЕЖИМ КАЛИБРОВКИ = Сухой. <p>Заводская настройка 1,0 м³</p>
ЕД.ИЗМ. ВЫС. (708) Выбор	<p>Выберите единицу измерения уровня.</p> <p>Предварительные условия</p> <ul style="list-style-type: none"> ЛИН. ИЗМ.ВЕЛИЧ. = % (Уровень), РЕЖИМ КАЛИБРОВКИ = Сухой. <p>Варианты выбора</p> <ul style="list-style-type: none"> мм дм см м днйм фт Пользовательская единица измерения, → см. также описание параметров ПОЛ.ЕД.ИЗ.ВЫСОТЫ и ПОЛ.ЕД.ИЗ.ВЫСОТЫ. <p>Заводская настройка м</p>

Таблица 11: (ВЫБОР ГРУППЫ →) РАБОЧЕЕ МЕНЮ → НАСТРОЙКИ → БАЗОВ. НАСТРОЙКИ «Уровень», РЕЖИМ УРОВНЯ «Линейн.»	
Название параметра	Описание
ПОЛ.ЕД.ИЗ.ВЫСОТЫ (706) Ввод	<p>Ввод текста (обозначения) единицы измерения уровня, предпочтительной для пользователя.</p> <p>Здесь можно ввести не более восьми буквенно-цифровых символов. → См. также параметр ПОЛ.ЕД.ИЗ.ВЫСОТЫ.</p> <p>Предварительные условия</p> <ul style="list-style-type: none"> ■ ЛИН. ИЗМ.ВЕЛИЧ. = % (УРОВЕНЬ), РЕЖИМ КАЛИБРОВКИ = Сухой, ЕД.ИЗМ. ВЫС. = Польз. ед.изм. <p>На местном дисплее отображаются только первые пять символов. Например, если в качестве названия предпочтительной для пользователя единицы измерения указано «ячейки», на дисплее будет отображаться надпись «ячейка».</p> <p>Если обозначение единицы измерения содержит косую черту, то на местном дисплее будут отображаться не более восьми символов. Максимальное количество символов в числителе все же ограничивается пятью. Например, если предпочтительная для пользователя единица измерения называется «ячейки/м²», то на дисплее будет отображаться надпись «ячейка/м²». В ПО FieldCare отображаются все восемь символов.</p> <p>На портативном терминале HART предпочтительная для пользователя единица измерения отображается только с параметром ПОЛ.ЕД.ИЗ.ВЫСОТЫ. Измеряемое значение отображается с дополнительным текстом «Польз. ед.изм.».</p> <p>Заводская настройка -----</p>
ПОЛ.ЕД.ИЗ.ВЫСОТЫ (705) Ввод	<p>Ввод коэффициента преобразования для предпочитаемой пользователем единицы измерения уровня.</p> <p>Коэффициент преобразования вводится по отношению к единице измерения системы СИ «м».</p> <p>→ См. также параметр ПОЛ.ЕД.ИЗ.ВЫСОТЫ.</p> <p>Предварительные условия</p> <ul style="list-style-type: none"> ■ ЛИН. ИЗМ.ВЕЛИЧ. = % (УРОВЕНЬ), РЕЖИМ КАЛИБРОВКИ = Сухой, ЕД.ИЗМ. ВЫС. = Польз. ед.изм. <p>Пример</p> <ul style="list-style-type: none"> – Измеряемое значение должно отображаться в единицах измерения «РУ» (RU: packing unit, «упаковочная единица»). – ИЗМЕР. ЗНАЧ. = 0,5 м (1,6 фт) \cong 1 RU. – Укажите ПОЛ.ЕД.ИЗ.ВЫСОТЫ: RU. – Укажите ПОЛ.ЕД.ИЗ.ФАКТ.ВЫСОТЫ: 2. – Результат: ИЗМЕР. ЗНАЧ. = 1 RU. <p>Заводская настройка 1,0</p>
ВЫСОТА ЕМКОСТИ (859) Ввод	<p>Ввод высоты резервуара.</p> <p>Предварительные условия</p> <ul style="list-style-type: none"> ■ ЛИН. ИЗМ.ВЕЛИЧ. = Объем, РЕЖИМ КАЛИБРОВКИ = Сухой. ■ ЛИН. ИЗМ.ВЕЛИЧ. = Масса, РЕЖИМ КАЛИБРОВКИ = Сухой. <p>Заводская настройка 1,0 м</p>
ТОЧКА 100% (813) Ввод	<p>Ввод значения уровня для точки 100%.</p> <p>Предварительные условия</p> <ul style="list-style-type: none"> ■ ЛИН. ИЗМ.ВЕЛИЧ. = % (Уровень), РЕЖИМ КАЛИБРОВКИ = Сухой. <p>Пример</p> <ul style="list-style-type: none"> – Точка 100 % должна соответствовать уровню 4 м (13 футов). – Выберите единицу измерения «м» с помощью параметра ЕД.ИЗМ. ВЫС. – Укажите значение «4» для этого параметра (ТОЧКА 100%). <p>Заводская настройка 1,0</p>

Таблица 11: (ВЫБОР ГРУППЫ →) РАБОЧЕЕ МЕНЮ → НАСТРОЙКИ → БАЗОВ. НАСТРОЙКИ «Уровень», РЕЖИМ УРОВНЯ «Линейн.»	
Название параметра	Описание
НУЛ.ПОЛОЖ. (814) Ввод	<p>Ввод значения для смещения уровня. Если измерение должно начинаться не в месте установки прибора, например для резервуара с отстойником, следует задать смещение нулевой точки (смещение уровня).</p> <p>Предварительные условия</p> <ul style="list-style-type: none"> РЕЖИМ КАЛИБРОВКИ = Сухой. <p>Заводская настройка 0,0</p>  <p style="text-align: right; font-size: small;">P01-PMF75xxx-19-xx-xx-xx-001</p> <p>Рис. 21: Смещение нулевой точки</p> <ol style="list-style-type: none"> Прибор установлен выше нижней границы диапазона уровня: для параметра НУЛ.ПОЛОЖ. необходимо ввести положительное значение Прибор установлен ниже нижней границы диапазона уровня: для параметра НУЛ.ПОЛОЖ. необходимо ввести отрицательное значение
ЗАДАТЬ НЗД (719) Ввод	<p>Ввод значения уровня для минимального значения тока (4 мА).</p> <p>Заводская настройка 0,0</p>
ЗАДАТЬ ВЗД (720) Ввод	<p>Ввод значения уровня для максимального значения тока (20 мА).</p> <p>Заводская настройка 100,0</p>
ЗНАЧ.ДЕМПФИР (247) Ввод	<p>Введите время демпфирования (постоянная времени τ). Функция демпфирования влияет на скорость, с которой все последующие элементы, такие как местный дисплей, измеряемое значение и токовый выход, реагируют на изменение давления.</p> <p>Диапазон входного сигнала От 0,0 до 999,0 с.</p> <p>Заводская настройка 2,0 с. или в соответствии с условиями заказа.</p>

Таблица 12: (ВЫБОР ГРУППЫ →) РАБОЧЕЕ МЕНЮ → НАСТРОЙКИ → БАЗОВ. НАСТРОЙКИ «Уровень», РЕЖИМ УРОВНЯ «Давление линеариз.»	
Название параметра	Описание
	<p>Следующие параметры отображаются, если выбрать вариант значения «Давление линеариз.» для параметра РЕЖИМ УРОВНЯ. Для этого типа измерения уровня измеряемая переменная (уровень, масса или %) не прямо пропорциональна измеряемому давлению. Для калибровки необходимо ввести таблицу линеаризации, в которой должно быть не менее 2 и не более 32 точек.</p> <p>Предварительные условия</p> <ul style="list-style-type: none"> РЕЖИМ ИЗМЕРЕНИЯ = Уровень. ВЫБОР УРОВНЯ = Уровень стандарт.. РЕЖИМ УРОВНЯ = Давление линеариз..

Таблица 12: (ВЫБОР ГРУППЫ →) РАБОЧЕЕ МЕНЮ → НАСТРОЙКИ → БАЗОВ. НАСТРОЙКИ «Уровень», РЕЖИМ УРОВНЯ «Давление линейариз.»	
Название параметра	Описание
ЛИН.ИЗМ.ВЕЛИЧ. (805) Выбор	<p>Выбор измеряемой переменной.</p> <p>Варианты выбора</p> <ul style="list-style-type: none"> ■ Давление и объем. ■ Давление и масса. ■ Давление и %. <p>Заводская настройка Давление и %.</p>
ЕД.ИЗМ.ОБЪЕМА (313) Выбор	<p>Выбор единицы измерения объема.</p> <p>Предварительные условия</p> <ul style="list-style-type: none"> ■ ЛИН. ИЗМ.ВЕЛИЧИНА = Давление и объем. <p>Варианты выбора</p> <ul style="list-style-type: none"> ■ л ■ гл ■ см³ ■ дм³ ■ м³ ■ м³ Е³ ■ фт ■ фт³ Е³ ■ гал ■ lgal ■ баррель ■ Пользовательская единица измерения, → см. также описание параметров ПОЛЬЗ.ЕД.ИЗМ. О и ПОЛЬЗ.ЕД.ФАКТ. О. <p>Заводская настройка м³</p>
ПОЛЬЗ.ЕД.ИЗМ. О (608) Ввод	<p>Ввод текста (обозначения) единицы измерения объема, предпочтительной для пользователя.</p> <p>Здесь можно ввести не более восьми буквенно-цифровых символов. → См. также параметр ПОЛЬЗ.ЕД.ФАКТ. О.</p> <p>Предварительные условия</p> <ul style="list-style-type: none"> ■ ЛИН. ИЗМ.ВЕЛИЧИНА = Давление и объем, ЕД.ИЗМ.ОБЪЕМА = Польз. ед.изм. <p>На местном дисплее отображаются только первые пять символов. Например, если в качестве названия предпочтительной для пользователя единицы измерения указано «ячейки», на дисплее будет отображаться надпись «ячейка».</p> <p>Если обозначение единицы измерения содержит косую черту, то на местном дисплее будут отображаться не более восьми символов. Максимальное количество символов в числителе все же ограничивается пятью. Например, если предпочтительная для пользователя единица измерения называется «ячейки/м²», то на дисплее будет отображаться надпись «ячейка/м²». В ПО FieldCare отображаются все восемь символов.</p> <p>На портативном терминале HART предпочтительная для пользователя единица измерения отображается только с параметром ПОЛЬЗ.ЕД.ИЗМ. О. Измеряемое значение отображается с дополнительным текстом «Польз. ед.изм.».</p> <p>Заводская настройка -----</p>

Таблица 12: (ВЫБОР ГРУППЫ →) РАБОЧЕЕ МЕНЮ → НАСТРОЙКИ → БАЗОВ. НАСТРОЙКИ «Уровень», РЕЖИМ УРОВНЯ «Давление линейриз.»	
Название параметра	Описание
ПОЛЬЗ.ЕД.ФАКТ. О (607) Ввод	<p>Ввод коэффициента преобразования для предпочитаемой пользователем единицы измерения объема. Коэффициент преобразования вводится по отношению к единице измерения системы СИ «м³». → См. также параметр ПОЛЬЗ.ЕД.ИЗМ. О.</p> <p>Предварительные условия</p> <ul style="list-style-type: none"> ЛИН. ИЗМ.ВЕЛИЧИНА = Давление и объем, ЕД.ИЗМ.ОБЪЕМА = Польз. ед.изм. <p>Пример</p> <ul style="list-style-type: none"> Измеряемое значение должно отображаться в единицах измерения bucket («ведро»). ИЗМЕР. ЗНАЧ. = 0,01 м³ ≈ 1 bucket. Введите ПОЛЬЗ.ЕД.ИЗМ. О: bucket. Введите ПОЛЬЗ.ЕД.ФАКТ. О: 100. Результат: ИЗМЕР. ЗНАЧ. = 1 bucket. <p>Заводская настройка 1,0</p>
ЕДИНИЦА МАССЫ (709) Выбор	<p>Выбор единицы измерения массы.</p> <p>Предварительные условия</p> <ul style="list-style-type: none"> ЛИН. ИЗМ.ВЕЛИЧИНА = Давление и масса. <p>Варианты выбора</p> <ul style="list-style-type: none"> г кг t унц. lb ton Пользовательская единица измерения, → см. также описание параметров ПОЛЬЗ.ЕД.ИЗМ.М и ПОЛЬЗ.ЕД.ИЗМ.М. <p>Заводская настройка кг</p>
ПОЛЬЗ.ЕД.ИЗМ.М (704) Ввод	<p>Ввод текста (обозначения) единицы измерения массы, предпочтительной для пользователя. Здесь можно ввести не более восьми буквенно-цифровых символов. → См. также параметр ПОЛЬЗ.ЕД.ИЗМ.ФАКТ.М.</p> <p>Предварительные условия</p> <ul style="list-style-type: none"> ЛИН.ИЗМ.ВЕЛИЧ. = Давление и масса, ЕДИНИЦА МАССЫ = Польз. ед.изм. <p>На местном дисплее отображаются только первые пять символов. Например, если в качестве названия предпочтительной для пользователя единицы измерения указано «ячейки», на дисплее будет отображаться надпись «ячейка».</p> <p>Если обозначение единицы измерения содержит косую черту, то на местном дисплее будут отображаться не более восьми символов. Максимальное количество символов в числителе все же ограничивается пятью. Например, если предпочтительная для пользователя единица измерения называется «ячейки/м²», то на дисплее будет отображаться надпись «ячейка/м²». В ПО FieldCare отображаются все восемь символов.</p> <p>На портативном терминале HART предпочтительная для пользователя единица измерения отображается только с параметром ПОЛЬЗ.ЕД.ИЗМ.М. Измеряемое значение отображается с дополнительным текстом «Польз. ед.изм.».</p> <p>Заводская настройка -----</p>

Таблица 12: (ВЫБОР ГРУППЫ →) РАБОЧЕЕ МЕНЮ → НАСТРОЙКИ → БАЗОВ. НАСТРОЙКИ «Уровень», РЕЖИМ УРОВНЯ «Давление линейариз.»	
Название параметра	Описание
ПОЛЬЗ.ЕД.ИЗМ.М (703) Ввод	<p>Ввод коэффициента преобразования для предпочитаемой пользователем единицы измерения массы.</p> <p>Коэффициент преобразования вводится по отношению к единице измерения системы СИ «кг». → См. также параметр ПОЛЬЗ.ЕД.ИЗМ.М.</p> <p>Предварительные условия</p> <ul style="list-style-type: none"> ■ ЛИН.ИЗМ.ВЕЛИЧ. = Давление и масса, ЕДИНИЦА МАССЫ = Польз. ед.изм. <p>Пример</p> <ul style="list-style-type: none"> - Измеряемое значение должно отображаться в единицах измерения bucket («ведро»). - ИЗМЕР. ЗНАЧ. = 10 кг $\hat{=}$ 1 bucket. - Укажите ПОЛЬЗ.ЕД.ИЗМ.М: bucket. - Укажите ПОЛЬЗ.ЕД.ИЗМ.ФАКТ.М: 0,1. - Результат: ИЗМЕР. ЗНАЧ. = 1 bucket. <p>Заводская настройка 1,0</p>
МИН.ГИДР.ДАВЛ. (775) Ввод	<p>Ввод минимального ожидаемого гидростатического давления.</p> <p>Пределы ввода для калибровки (пределы редактирования) вычисляются по введенному значению. Чем ближе введенное значение соответствует минимальному ожидаемому гидростатическому давлению, тем точнее результат измерения.</p> <p>Заводская настройка 0,0</p>
МАКС.ГИДР.ДАВЛ. (761) Ввод	<p>Укажите максимальное ожидаемое гидростатическое давление.</p> <p>Пределы ввода для калибровки (пределы редактирования) вычисляются по введенному значению. Чем ближе введенное значение соответствует максимальному ожидаемому гидростатическому давлению, тем точнее результат измерения.</p> <p>Заводская настройка Верхний предел датчика (→ см. параметр ВЕР.ПР. ДАТЧ.ДАВЛ, стр. 132).</p>
ЗНАЧ.ДЕМПФИР (247) Ввод	<p>Введите время демпфирования (постоянная времени τ).</p> <p>Функция демпфирования влияет на скорость, с которой все последующие элементы, такие как местный дисплей, измеряемое значение и токовый выход, реагируют на изменение давления.</p> <p>Диапазон входного сигнала От 0,0 до 999,0 с.</p> <p>Заводская настройка 2,0 с. или в соответствии с условиями заказа.</p>

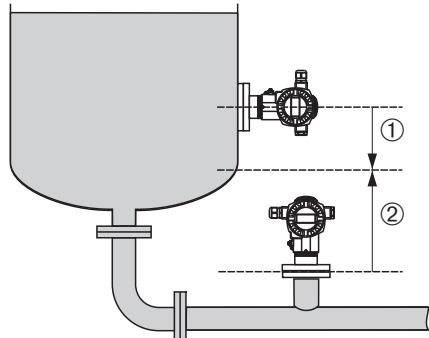
Таблица 13: (ВЫБОР ГРУППЫ →) РАБОЧЕЕ МЕНЮ → НАСТРОЙКИ → БАЗОВ. НАСТРОЙКИ «Уровень», РЕЖИМ УРОВНЯ «Высота линеариз.»	
Название параметра	Описание
<p>Следующие параметры отображаются, если выбрать вариант значения «Высота линеариз.» для параметра РЕЖИМ УРОВНЯ.</p> <p>Этот тип измерения уровня следует выбирать, если необходимы две измеряемых переменных или если форма резервуара задана парами значений (например, «высота-объем»).</p> <p>Возможны следующие сочетания:</p> <ul style="list-style-type: none"> ■ высота + объем; ■ высота + масса; ■ высота + %; ■ % высоты + объем; ■ % высоты + масса; ■ % высоты + %. <p>1-я измеряемая переменная (% высоты или высота) должна быть прямо пропорциональна измеряемому давлению. 2-я измеряемая переменная (объем, масса или %) не должна быть прямо пропорциональна измеряемому давлению. Для 2-й измеряемой переменной необходимо ввести таблицу линеаризации. 2-я измеряемая переменная сопоставляется с 1-й измеряемой переменной посредством таблицы.</p> <p>Предварительные условия</p> <ul style="list-style-type: none"> ■ РЕЖИМ ИЗМЕРЕНИЯ = Уровень. ■ ВЫБОР УРОВНЯ = Уровень стандарт.. ■ РЕЖИМ УРОВНЯ = Высота линеариз.. 	
КОМБ. ИЗМ.ВЕЛИЧ. (806) Выбор	<p>Выбор измеряемой переменной.</p> <p>Варианты выбора:</p> <ul style="list-style-type: none"> ■ высота и объем; ■ высота и масса; ■ высота и %; ■ % высоты и объем; ■ % высоты и масса; ■ % высоты и %. <p>Заводская настройка % высоты и %</p>
ЕД.ИЗМ. ВЫС. (708) Выбор	<p>Выбор единицы измерения давления для 1-й измеряемой переменной.</p> <p>Предварительные условия</p> <ul style="list-style-type: none"> ■ КОМБ. ИЗМ.ВЕЛИЧИНА = Высота и объем, Высота и масса или Высота и %. <p>Варианты выбора:</p> <ul style="list-style-type: none"> ■ мм ■ дм ■ см ■ м ■ дюйм ■ фт ■ Пользовательская единица измерения, → см. также описание параметров ПОЛ.ЕД.ИЗ.ВЫСОТЫ и ПОЛ.ЕД.ИЗ.ВЫСОТЫ. <p>Заводская настройка м</p>

Таблица 13: (ВЫБОР ГРУППЫ →) РАБОЧЕЕ МЕНЮ → НАСТРОЙКИ → БАЗОВ. НАСТРОЙКИ «Уровень», РЕЖИМ УРОВНЯ «Высота линейриз.»	
Название параметра	Описание
ПОЛ.ЕД.ИЗ.ВЫСОТЫ (706) Ввод	<p>Ввод текста (обозначения) единицы измерения уровня, предпочтительной для пользователя. Здесь можно ввести не более восьми буквенно-цифровых символов. → См. также параметр ПОЛ.ЕД.ИЗ.ВЫСОТЫ.</p> <p>Предварительные условия</p> <ul style="list-style-type: none"> ■ КОМБ. ИЗМ.ВЕЛИЧИНА = Высота и объем, ЕД.ИЗМ. ВЫС. = Польз. ед.изм. ■ КОМБ. ИЗМ.ВЕЛИЧИНА = Высота и масса, ЕД.ИЗМ. ВЫС. = Польз. ед.изм. ■ КОМБ. ИЗМ.ВЕЛИЧИНА = Высота и %, ЕД.ИЗМ. ВЫС. = Польз. ед.изм. <p>На местном дисплее отображаются только первые пять символов. Например, если в качестве названия предпочтительной для пользователя единицы измерения указано «ячейки», на дисплее будет отображаться надпись «ячейка».</p> <p>Если обозначение единицы измерения содержит косую черту, то на местном дисплее будут отображаться не более восьми символов. Максимальное количество символов в числителе все же ограничивается пятью. Например, если предпочтительная для пользователя единица измерения называется «ячейки/м²», то на дисплее будет отображаться надпись «ячейка/м²». В ПО FieldCare отображаются все восемь символов.</p> <p>На портативном терминале HART предпочтительная для пользователя единица измерения отображается только с параметром ПОЛ.ЕД.ИЗ.ВЫСОТЫ. Измеряемое значение отображается с дополнительным текстом «Польз. ед.изм.».</p> <p>Заводская настройка -----</p>
ПОЛ.ЕД.ИЗ.ВЫСОТЫ (705) Ввод	<p>Ввод коэффициента преобразования для предпочитаемой пользователем единицы измерения уровня. Коэффициент преобразования вводится по отношению к единице измерения системы СИ «м». → См. также параметр ПОЛ.ЕД.ИЗ.ВЫСОТЫ.</p> <p>Предварительные условия</p> <ul style="list-style-type: none"> ■ КОМБ. ИЗМ.ВЕЛИЧИНА = Высота и объем, ЕД.ИЗМ. ВЫС. = Польз. ед.изм. ■ КОМБ. ИЗМ.ВЕЛИЧИНА = Высота и масса, ЕД.ИЗМ. ВЫС. = Польз. ед.изм. ■ КОМБ. ИЗМ.ВЕЛИЧИНА = Высота и %, ЕД.ИЗМ. ВЫС. = Польз. ед.изм. <p>Пример</p> <ul style="list-style-type: none"> - Измеряемое значение должно отображаться в единицах измерения «РУ» (RU: packing unit, «упаковочная единица»). - ИЗМЕР. ЗНАЧ. = 0,5 м (1,6 фт) ≈ 1 RU. - Укажите ПОЛ.ЕД.ИЗ.ВЫСОТЫ: RU. - Укажите ПОЛ.ЕД.ИЗ.ФАКТ.ВЫСОТЫ: 2. - Результат: ИЗМЕР. ЗНАЧ. = 1 RU. <p>Заводская настройка 1,0</p>

Таблица 13: (ВЫБОР ГРУППЫ →) РАБОЧЕЕ МЕНЮ → НАСТРОЙКИ → БАЗОВ. НАСТРОЙКИ «Уровень», РЕЖИМ УРОВНЯ «Высота линеариз.»	
Название параметра	Описание
ЕД.ИЗМ.ОБЪЕМА (313) Выбор	<p>Выбор единицы измерения объема для 2-й измеряемой переменной.</p> <p>Предварительные условия</p> <ul style="list-style-type: none"> КОМБ. ИЗМ.ВЕЛИЧИНА = Высота и объем или % высоты и объем. <p>Варианты выбора</p> <ul style="list-style-type: none"> л гл см³ дм³ м³ м³ Е³ фт фт³ Е³ гал Igal баррель Пользовательская единица измерения, → см. также описание параметров ПОЛЬЗ.ЕД.ИЗМ. О и ПОЛЬЗ.ЕД.ФАКТ. О. <p>Заводская настройка м³</p>
ПОЛЬЗ.ЕД.ИЗМ. О (608) Ввод	<p>Ввод текста (обозначения) единицы измерения объема, предпочтительной для пользователя.</p> <p>Здесь можно ввести не более восьми буквенно-цифровых символов. → См. также параметр ПОЛЬЗ.ЕД.ФАКТ. О.</p> <p>Предварительные условия</p> <ul style="list-style-type: none"> КОМБ. ИЗМ.ВЕЛИЧИНА = Высота и объем, ЕД.ИЗМ. ВЫС. = Польз. ед.изм. КОМБ. ИЗМ.ВЕЛИЧИНА = % высоты и объем, ЕД.ИЗМ. ВЫС. = Польз. ед.изм. <p>На местном дисплее отображаются только первые пять символов. Например, если в качестве названия предпочтительной для пользователя единицы измерения указано «ячейки», на дисплее будет отображаться надпись «ячейка».</p> <p>Если обозначение единицы измерения содержит косую черту, то на местном дисплее будут отображаться не более восьми символов. Максимальное количество символов в числителе все же ограничивается пятью. Например, если предпочтительная для пользователя единица измерения называется «ячейки/м²», то на дисплее будет отображаться надпись «ячейка/м²». В ПО FieldCare отображаются все восемь символов.</p> <p>На портативном терминале HART предпочтительная для пользователя единица измерения отображается только с параметром ПОЛЬЗ.ЕД.ИЗМ. О. Измеряемое значение отображается с дополнительным текстом «Польз. ед.изм.».</p> <p>Заводская настройка -----</p>

Таблица 13: (ВЫБОР ГРУППЫ →) РАБОЧЕЕ МЕНЮ → НАСТРОЙКИ → БАЗОВ. НАСТРОЙКИ «Уровень», РЕЖИМ УРОВНЯ «Высота линейариз.»	
Название параметра	Описание
ПОЛЬЗ.ЕД.ФАКТ. О (607) Ввод	<p>Ввод коэффициента преобразования для предпочитаемой пользователем единицы измерения объема. Коэффициент преобразования вводится по отношению к единице измерения системы «м³». → См. также параметр ПОЛЬЗ.ЕД.ИЗМ. О.</p> <p>Предварительные условия</p> <ul style="list-style-type: none"> ■ КОМБ. ИЗМ.ВЕЛИЧИНА = Высота и объем, ЕД.ИЗМ. ВЫС. = Польз. ед.изм. ■ КОМБ. ИЗМ.ВЕЛИЧИНА = % высоты и объем, ЕД.ИЗМ. ВЫС. = Польз. ед.изм. <p>Пример</p> <ul style="list-style-type: none"> - Измеряемое значение должно отображаться в единицах измерения bucket («ведро»). - ИЗМЕР. ЗНАЧ. = 0,01 м³ ≈ 1 bucket. - Введите ПОЛЬЗ.ЕД.ИЗМ. О: bucket. - Введите ПОЛЬЗ.ЕД.ФАКТ. О: 100. - Результат: ИЗМЕР. ЗНАЧ. = 1 bucket. <p>Заводская настройка 1,0</p>
ЕДИНИЦА МАССЫ (709) Выбор	<p>Выбор единицы измерения массы для 2-й измеряемой переменной.</p> <p>Предварительные условия</p> <ul style="list-style-type: none"> ■ КОМБ. ИЗМ.ВЕЛИЧИНА = Высота и масса или % высоты и масса. <p>Варианты выбора</p> <ul style="list-style-type: none"> ■ г ■ кг ■ t ■ унц. ■ lb ■ ton ■ Пользовательская единица измерения, → см. также описание параметров ПОЛЬЗ.ЕД.ИЗМ.М и ПОЛЬЗ.ЕД.ИЗМ.М <p>Заводская настройка кг</p>
ПОЛЬЗ.ЕД.ИЗМ.М (704) Ввод	<p>Ввод текста (обозначения) единицы измерения массы, предпочтительной для пользователя. Здесь можно ввести не более восьми буквенно-цифровых символов. → См. также параметр ПОЛЬЗ.ЕД.ИЗМ.ФАКТ.М.</p> <p>Предварительные условия</p> <ul style="list-style-type: none"> ■ КОМБ. ИЗМ.ВЕЛИЧИНА = Высота и масса, ЕДИНИЦА МАССЫ = Польз. ед.изм. ■ КОМБ. ИЗМ.ВЕЛИЧИНА = % высоты и масса, ЕДИНИЦА МАССЫ = Польз. ед.изм. <p>На местном дисплее отображаются только первые пять символов. Например, если в качестве названия предпочтительной для пользователя единицы измерения указано «ячейки», на дисплее будет отображаться надпись «ячейка».</p> <p>Если обозначение единицы измерения содержит косую черту, то на местном дисплее будут отображаться не более восьми символов. Максимальное количество символов в числителе все же ограничивается пятью. Например, если предпочтительная для пользователя единица измерения называется «ячейки/м²», то на дисплее будет отображаться надпись «ячейка/м²». В ПО FieldCare отображаются все восемь символов.</p> <p>На портативном терминале HART предпочтительная для пользователя единица измерения отображается только с параметром ПОЛЬЗ.ЕД.ИЗМ.М. Измеряемое значение отображается с дополнительным текстом «Польз. ед.изм.».</p> <p>Заводская настройка -----</p>

Таблица 13: (ВЫБОР ГРУППЫ →) РАБОЧЕЕ МЕНЮ → НАСТРОЙКИ → БАЗОВ. НАСТРОЙКИ «Уровень», РЕЖИМ УРОВНЯ «Высота линеариз.»	
Название параметра	Описание
ПОЛЬЗ.ЕД.ИЗМ.М (703) Ввод	<p>Ввод коэффициента преобразования для предпочитаемой пользователем единицы измерения массы. Коэффициент преобразования вводится по отношению к единице измерения системы СИ «кг». → См. также параметр ПОЛЬЗ.ЕД.ИЗМ.М.</p> <p>Предварительные условия</p> <ul style="list-style-type: none"> ■ КОМБ. ИЗМ.ВЕЛИЧИНА = Высота и масса, ЕДИНИЦА МАССЫ = Польз. ед.изм. ■ КОМБ. ИЗМ.ВЕЛИЧИНА = % высоты и масса, ЕДИНИЦА МАССЫ = Польз. ед.изм. <p>Пример</p> <ul style="list-style-type: none"> – Измеряемое значение должно отображаться в единицах измерения bucket («ведро»). – ИЗМЕР. ЗНАЧ. = 10 кг $\hat{=}$ 1 bucket. – Укажите ПОЛЬЗ.ЕД.ИЗМ.М: bucket. – Укажите ПОЛЬЗ.ЕД.ИЗМ.ФАКТ.М: 0,1. – Результат: ИЗМЕР. ЗНАЧ. = 1 bucket. <p>Заводская настройка 1,0</p>
МИН. УРОВЕНЬ (755) Ввод	<p>Ввод минимального ожидаемого уровня. Пределы ввода для калибровки (пределы редактирования) вычисляются по введенному значению. Чем ближе введенное значение соответствует минимальному ожидаемому уровню, тем точнее результат измерения.</p> <ul style="list-style-type: none"> ■ Следующие сведения применимы к установке РЕЖИМ УРОВНЯ «Высота линеариз.» и НАЗНАЧ. ТОК «Линейн.»: при вводе нового значения для параметра МИН. УРОВЕНЬ значение параметра ЗАДАТЬ НЗД также изменяется. Используйте параметр ЗАДАТЬ НЗД для сопоставления высоты с наименьшим значением тока. Если следует сопоставить минимальное значение тока со значением, отличным от МИН. УРОВЕНЬ, то необходимо указать надлежащее значение для параметра ЗАДАТЬ НЗД. (→ ЗАДАТЬ НЗД, стр. 112 и НАЗНАЧ. ТОК, стр. 126). <p>Заводская настройка 0,0</p>
МАКС. УРОВЕНЬ (712) Ввод	<p>Ввод максимального ожидаемого уровня. Пределы ввода для калибровки (пределы редактирования) вычисляются по введенному значению. Чем ближе введенное значение соответствует максимальному ожидаемому уровню, тем точнее результат измерения.</p> <ul style="list-style-type: none"> ■ Следующие сведения применимы к установке РЕЖИМ УРОВНЯ «Высота линеариз.» и НАЗНАЧ. ТОК «Линейн.»: при вводе нового значения для параметра МАКС. УРОВЕНЬ значение параметра ЗАДАТЬ ВЗД также изменяется. Используйте параметр ЗАДАТЬ ВЗД для сопоставления высоты с наибольшим значением тока. Если следует сопоставить максимальное значение тока со значением, отличным от МАКС. УРОВЕНЬ, то необходимо указать надлежащее значение для параметра ЗАДАТЬ ВЗД. (→ ЗАДАТЬ ВЗД, стр. 112 и НАЗНАЧ. ТОК, стр. 126). <p>Заводская настройка 100,0</p>

Таблица 13: (ВЫБОР ГРУППЫ →) РАБОЧЕЕ МЕНЮ → НАСТРОЙКИ → БАЗОВ. НАСТРОЙКИ «Уровень», РЕЖИМ УРОВНЯ «Высота линейариз.»	
Название параметра	Описание
РЕЖИМ КАЛИБРОВКИ (392) Выбор	<p>Выбор режима калибровки для проведения калибровки 1-й измеряемой переменной.</p> <p>Варианты выбора</p> <ul style="list-style-type: none"> ■ Мокрый Калибровка «мокрого» типа осуществляется заполнением резервуара. Для этого режима калибровки необходимо ввести две пары значений «давление-уровень». Если имеется два разных уровня, то вводится значение уровня и с ним сопоставляется давление, измеренное в настоящее время. → См. также описание параметров ПУСТ. КАЛИБ., ПУСТ. ДАВЛЕНИЕ, ПОЛН. КАЛИБ. и ПОЛНОЕ ДАВЛ. ■ Сухой Калибровка «сухого» типа выполняется на теоретической основе, ее можно проводить даже на приборе, который не установлен на месте, или при пустом резервуаре. <ul style="list-style-type: none"> – Для измеряемой переменной «Уровень» необходимо указать плотность среды (→ см. стр. 104, КОРР. ПЛОТНОСТИ). – Для измеряемой переменной «%» необходимо указать плотность жидкости и уровень, соответствующий точке 100 % (→ см. стр. 104, КОРР. ПЛОТНОСТИ и ТОЧКА 100%). <p>Если измерение должно начинаться не в точке монтажа прибора, необходимо указать смещение уровня (→ см. стр. 106, НУЛ.ПОЛОЖ.).</p> <p>Если переход к калибровке «сухого» типа выполняется после калибровки «мокрого» типа, следует должным образом указать плотность с помощью параметров КОРР. ПЛОТНОСТИ и ПЛОТНОСТЬ ПРОЦЕССА до смены режима калибровки. → См. также стр. 111.</p> <p>Заводская настройка Мокрый</p>
ПУСТ. КАЛИБ. (314) Ввод	<p>Ввод значения уровня для нижней точки калибровки (пустой резервуар). Резервуар пуст или частично заполнен. При вводе значения для этого параметра происходит сопоставление значения уровня с давлением, имеющимся на приборе. → См. также ПУСТ. ДАВЛЕНИЕ.</p> <p>Предварительные условия</p> <ul style="list-style-type: none"> ■ РЕЖИМ КАЛИБРОВКИ = Мокрый. <p>Заводская настройка 0,0</p>
ПУСТ. ДАВЛЕНИЕ (710) Отображение	<p>Отображается значение давления для нижней точки калибровки (пустой резервуар) → См. также ПУСТ. КАЛИБ.</p> <p>Предварительные условия</p> <ul style="list-style-type: none"> ■ РЕЖИМ КАЛИБРОВКИ = Мокрый.
ПОЛН. КАЛИБ. (315) Ввод	<p>Ввод значения уровня для верхней точки калибровки (заполненный резервуар). Резервуар полностью или частично заполнен. При вводе значения для этого параметра происходит сопоставление значения уровня с давлением, имеющимся на приборе. → См. также ПОЛНОЕ ДАВЛ..</p> <p>Предварительные условия</p> <ul style="list-style-type: none"> ■ РЕЖИМ КАЛИБРОВКИ = Мокрый. <p>Заводская настройка 100,0</p>
ПОЛНОЕ ДАВЛ. (711) Отображение	<p>Отображается значение давления для верхней точки калибровки (заполненный резервуар). → См. также ПОЛН. КАЛИБ.</p> <p>Предварительные условия</p> <ul style="list-style-type: none"> ■ РЕЖИМ КАЛИБРОВКИ = Мокрый. <p>Заводская настройка Верхний предел датчика (→ см. параметр ВЕР.ПР. ДАТЧ.ДАВЛ, стр. 132).</p>

Таблица 13: (ВЫБОР ГРУППЫ →) РАБОЧЕЕ МЕНЮ → НАСТРОЙКИ → БАЗОВ. НАСТРОЙКИ «Уровень», РЕЖИМ УРОВНЯ «Высота линеариз.»	
Название параметра	Описание
КОРР. ПЛОТНОСТИ (810) Отображение	<p>Отображается плотность, рассчитанная по верхней и нижней точкам уровня.</p> <p>Предварительные условия</p> <ul style="list-style-type: none"> ■ КОМБ. ИЗМ.ВЕЛИЧИНА = Высота и объем, РЕЖИМ КАЛИБРОВКИ = Мокрый. ■ КОМБ. ИЗМ.ВЕЛИЧИНА = Высота и масса, РЕЖИМ КАЛИБРОВКИ = Мокрый. ■ КОМБ. ИЗМ.ВЕЛИЧИНА = Высота и %, РЕЖИМ КАЛИБРОВКИ = Мокрый.
ЕД.ИЗМ.ПЛОТН. (812) Выбор	<p>Выбор единицы измерения плотности.</p> <p>Предварительные условия</p> <ul style="list-style-type: none"> ■ КОМБ. ИЗМ.ВЕЛИЧИНА = % высоты и %, РЕЖИМ КАЛИБРОВКИ = Сухой. ■ КОМБ. ИЗМ.ВЕЛИЧИНА = % высоты и объем, РЕЖИМ КАЛИБРОВКИ = Сухой. ■ КОМБ. ИЗМ.ВЕЛИЧИНА = % высоты и масса, РЕЖИМ КАЛИБРОВКИ = Сухой. ■ КОМБ. ИЗМ.ВЕЛИЧИНА = Высота и %, РЕЖИМ КАЛИБРОВКИ = Сухой. ■ КОМБ. ИЗМ.ВЕЛИЧИНА = Высота и объем, РЕЖИМ КАЛИБРОВКИ = Сухой. ■ КОМБ. ИЗМ.ВЕЛИЧИНА = Высота и масса, РЕЖИМ КАЛИБРОВКИ = Сухой. <p>Варианты выбора</p> <ul style="list-style-type: none"> ■ г/см³ ■ кг/дм³ ■ кг/м³ ■ фнт/дюйм³ США ■ фнт/фт³ США <p>Заводская настройка кг/дм³</p>
КОРР. ПЛОТНОСТИ (316) Ввод	<p>Ввод плотности жидкости.</p> <p>Предварительные условия</p> <ul style="list-style-type: none"> ■ РЕЖИМ КАЛИБРОВКИ = Сухой. <p>Заводская настройка 1,0 (кг/дм³)</p>
ЕД.ИЗМ. ВИС. (708) Выбор	<p>Выберите единицу измерения уровня.</p> <p>Предварительные условия</p> <ul style="list-style-type: none"> ■ КОМБ. ИЗМ.ВЕЛИЧИНА = % высоты и объем, РЕЖИМ КАЛИБРОВКИ = Сухой. ■ КОМБ. ИЗМ.ВЕЛИЧИНА = % высоты и масса, РЕЖИМ КАЛИБРОВКИ = Сухой. ■ КОМБ. ИЗМ.ВЕЛИЧИНА = % высоты + %, РЕЖИМ КАЛИБРОВКИ = Сухой. <p>Варианты выбора</p> <ul style="list-style-type: none"> ■ мм ■ дм ■ см ■ м ■ дюйм ■ фт ■ Пользовательская единица измерения, → см. также описание параметров ПОЛ.ЕД.ИЗ.ВЫСОТЫ и ПОЛ.ЕД.ИЗ.ВЫСОТЫ. <p>Заводская настройка м</p>

Таблица 13: (ВЫБОР ГРУППЫ →) РАБОЧЕЕ МЕНЮ → НАСТРОЙКИ → БАЗОВ. НАСТРОЙКИ «Уровень», РЕЖИМ УРОВНЯ «Высота линейариз.»	
Название параметра	Описание
ПОЛ.ЕД.ИЗ.ВЫСОТЫ (706) Ввод	<p>Ввод текста (обозначения) единицы измерения уровня, предпочтительной для пользователя. Здесь можно ввести не более восьми буквенно-цифровых символов. → См. также параметр ПОЛ.ЕД.ИЗ.ВЫСОТЫ.</p> <p>Предварительные условия</p> <ul style="list-style-type: none"> ■ КОМБ. ИЗМ.ВЕЛИЧИНА = % высоты и объем, РЕЖИМ КАЛИБРОВКИ = Сухой, ЕД.ИЗМ. ВЫС. = Польз. ед.изм. ■ КОМБ. ИЗМ.ВЕЛИЧИНА = % высоты и масса, РЕЖИМ КАЛИБРОВКИ = Сухой, ЕД.ИЗМ. ВЫС. = Польз. ед.изм. ■ КОМБ. ИЗМ.ВЕЛИЧИНА = % высоты и %, РЕЖИМ КАЛИБРОВКИ = Сухой, ЕД.ИЗМ. ВЫС. = Польз. ед.изм. <p>На местном дисплее отображаются только первые пять символов. Например, если в качестве названия предпочтительной для пользователя единицы измерения указано «ячейки», на дисплее будет отображаться надпись «ячейка».</p> <p>Если обозначение единицы измерения содержит косую черту, то на местном дисплее будут отображаться не более восьми символов. Максимальное количество символов в числителе все же ограничивается пятью. Например, если предпочтительная для пользователя единица измерения называется «ячейки/м²», то на дисплее будет отображаться надпись «ячейка/м²». В ПО FieldCare отображаются все восемь символов.</p> <p>На портативном терминале HART предпочтительная для пользователя единица измерения отображается только с параметром ПОЛ.ЕД.ИЗ.ВЫСОТЫ. Измеряемое значение отображается с дополнительным текстом «Польз. ед.изм.».</p> <p>Заводская настройка -----</p>
ПОЛ.ЕД.ИЗ.ВЫСОТЫ (705) Ввод	<p>Ввод коэффициента преобразования для предпочитаемой пользователем единицы измерения уровня. Коэффициент преобразования вводится по отношению к единице измерения системы СИ «м». → См. также параметр ПОЛ.ЕД.ИЗ.ВЫСОТЫ.</p> <p>Предварительные условия</p> <ul style="list-style-type: none"> ■ КОМБ. ИЗМ.ВЕЛИЧИНА = % высоты и объем, РЕЖИМ КАЛИБРОВКИ = Сухой, ЕД.ИЗМ. ВЫС. = Польз. ед.изм. ■ КОМБ. ИЗМ.ВЕЛИЧИНА = % высоты и масса, РЕЖИМ КАЛИБРОВКИ = Сухой, ЕД.ИЗМ. ВЫС. = Польз. ед.изм. ■ КОМБ. ИЗМ.ВЕЛИЧИНА = % высоты и %, РЕЖИМ КАЛИБРОВКИ = Сухой, ЕД.ИЗМ. ВЫС. = Польз. ед.изм. <p>Пример</p> <ul style="list-style-type: none"> – Измеряемое значение должно отображаться в единицах измерения «РУ» (RU: racking unit, «упаковочная единица»). – ИЗМЕР. ЗНАЧ. = 0,5 м (1,6 фт) ≈ 1 RU. – Укажите ПОЛ.ЕД.ИЗ.ВЫСОТЫ: RU. – Укажите ПОЛ.ЕД.ИЗ.ФАКТ.ВЫСОТЫ: 2. – Результат: ИЗМЕР. ЗНАЧ. = 1 RU. <p>Заводская настройка 1,0</p>

Таблица 13: (ВЫБОР ГРУППЫ →) РАБОЧЕЕ МЕНЮ → НАСТРОЙКИ → БАЗОВ. НАСТРОЙКИ «Уровень», РЕЖИМ УРОВНЯ «Высота линеариз.»	
Название параметра	Описание
ТОЧКА 100% (813) Ввод	<p>Ввод значения уровня для точки 100%.</p> <p>Предварительные условия</p> <ul style="list-style-type: none"> КОМБ. ИЗМ.ВЕЛИЧИНА = % высоты и объем, РЕЖИМ КАЛИБРОВКИ = Сухой. КОМБ. ИЗМ.ВЕЛИЧИНА = % высоты и масса, РЕЖИМ КАЛИБРОВКИ = Сухой. КОМБ. ИЗМ.ВЕЛИЧИНА = % высоты + %, РЕЖИМ КАЛИБРОВКИ = Сухой. <p>Пример</p> <ul style="list-style-type: none"> Точка 100 % должна соответствовать уровню 4 м (13 футов). Выберите единицу измерения «м» с помощью параметра ЕД.ИЗМ. ВЫС. Укажите значение «4» для этого параметра (ТОЧКА 100%). <p>Заводская настройка 1,0</p>
НУЛ.ПОЛОЖ. (814) Ввод	<p>Ввод значения для смещения уровня.</p> <p>Если измерение должно начинаться не в месте установки прибора, например для резервуара с отстойником, следует задать смещение нулевой точки (смещение уровня).</p> <p>Предварительные условия</p> <ul style="list-style-type: none"> РЕЖИМ КАЛИБРОВКИ = Сухой. <div data-bbox="845 913 1276 1265" data-label="Diagram"> </div> <p><small>Р01-РМР75xxx-19-xx-xx-xx-001</small></p> <p><i>Рис. 22: Смещение нулевой точки</i></p> <ol style="list-style-type: none"> Прибор установлен выше нижней границы диапазона уровня: для параметра НУЛ.ПОЛОЖ. необходимо ввести положительное значение Прибор установлен ниже нижней границы диапазона уровня: для параметра НУЛ.ПОЛОЖ. необходимо ввести отрицательное значение <p>Заводская настройка 0,0</p>
ЗНАЧ.ДЕМПФИР (247) Ввод	<p>Введите время демпфирования (постоянная времени τ).</p> <p>Функция демпфирования влияет на скорость, с которой все последующие элементы, такие как местный дисплей, измеряемое значение и токовый выход, реагируют на изменение давления.</p> <p>Диапазон входного сигнала От 0,0 до 999,0 с.</p> <p>Заводская настройка 2,0 с. или в соответствии с условиями заказа.</p>

Таблица 14: (ВЫБОР ГРУППЫ →) РАБОЧЕЕ МЕНЮ → НАСТРОЙКИ → БАЗОВ. НАСТРОЙКИ «Расход»	
Название параметра	Описание
	<p>Предварительные условия</p> <ul style="list-style-type: none"> РЕЖИМ ИЗМЕРЕНИЯ = Расход.

Таблица 14: (ВЫБОР ГРУППЫ →) РАБОЧЕЕ МЕНЮ → НАСТРОЙКИ → БАЗОВ. НАСТРОЙКИ «Расход»	
Название параметра	Описание
ДАВЛ. В БРИТ.ЕД. (060) Выбор	<p>Выбор единицы измерения давления. При выборе новой единицы измерения давления все параметры, которые связаны с давлением, конвертируются и отображаются в новой системе.</p> <p>Варианты выбора</p> <ul style="list-style-type: none"> ■ мбар, бар ■ mmH₂O, mH₂O, inH₂O, ftH₂O 1) ■ Pa, hPa, kPa, MPa ■ psi ■ mmHg, inHg 2) ■ Torr ■ г/см², кг/см² ■ фунт/фт² ■ atm ■ gf/cm², kgf/cm² ■ Пользовательская единица измерения, → см. также описание параметров ПОЛ.ЕД.ИЗМ.ДАВЛ. и ПОЛ.ЕД.ИЗМ.ДАВЛ. <p>1) Коэффициент пересчета единиц давления действителен для исходной базовой температуры 4 °C (39,2 °F). 2) Коэффициент пересчета единиц давления действителен для исходной базовой температуры 0 °C (32 °F).</p> <p>Заводская настройка Зависит от номинального диапазона измерения датчика (мбар или бар) или условий заказа.</p>
ПОЛ.ЕД.ИЗМ.ДАВЛ. (075) Ввод	<p>Ввод текста (обозначения) единицы измерения давления, предпочтительной для пользователя. Здесь можно ввести не более восьми буквенно-цифровых символов. → См. также параметр ПОЛ.ЕД.ИЗМ.ДАВЛ.</p> <p>Предварительные условия</p> <ul style="list-style-type: none"> ■ ДАВЛ. В БРИТ.ЕД. = Пользов. ед. изм. <p>На местном дисплее отображаются только первые пять символов. Например, если в качестве названия предпочтительной для пользователя единицы измерения указано «ячейки», на дисплее будет отображаться надпись «ячейка».</p> <p>Если обозначение единицы измерения содержит косую черту, то на местном дисплее будут отображаться не более восьми символов. Максимальное количество символов в числителе все же ограничивается пятью. Например, если предпочтительная для пользователя единица измерения называется «ячейки/м²», то на дисплее будет отображаться надпись «ячейка/м²». В ПО FieldCare отображаются все восемь символов.</p> <p>На портативном терминале HART предпочтительная для пользователя единица измерения отображается только с параметром ПОЛ.ЕД.ИЗМ.ДАВЛ. Измеряемое значение отображается с дополнительным текстом «Польз. ед.изм.».</p> <p>Заводская настройка -----</p>
ПОЛ.ЕД.ИЗМ.ДАВЛ. (317) Ввод	<p>Ввод коэффициента преобразования для предпочитаемой пользователем единицы измерения давления. Коэффициент преобразования вводится по отношению к единице измерения системы СИ – «Па». → См. также параметр ПОЛ.ЕД.ИЗМ.ДАВЛ.</p> <p>Предварительные условия</p> <ul style="list-style-type: none"> ■ ДАВЛ. В БРИТ.ЕД. = Пользов. ед. изм. <p>Пример</p> <ul style="list-style-type: none"> - Измеряемое значение должно отображаться в единицах измерения «PU» (PU: packing unit, «упаковочная единица»). - ИЗМЕР. ЗНАЧ. = 10000 Па ≈ 1 PU. - Введите текст с помощью параметра ПОЛ.ЕД.ИЗМ.ДАВЛ.: PU. - Введите значение с помощью параметра ПОЛ.ЕД.ИЗМ.ДАВЛ.: 0.0001. - Результат: ИЗМЕР. ЗНАЧ. = 1 PU. <p>Заводская настройка 1,0</p>

Таблица 14: (ВЫБОР ГРУППЫ →) РАБОЧЕЕ МЕНЮ → НАСТРОЙКИ → БАЗОВ. НАСТРОЙКИ «Расход»	
Название параметра	Описание
ТИП ИЗМЕР.РАСХ. (640) Выбор	<p>Выбор типа измерения расхода.</p> <p>Варианты выбора</p> <ul style="list-style-type: none"> ▪ Объем при раб. усл. (объем при эксплуатационных условиях). ▪ Объем при норм. усл. (нормальный объем в нормальных условиях для Европы: 1013,25 мбар и 273,15 К (0 °C)). ▪ Объем при станд. усл. (стандартный объем при стандартных условиях для США: 1013,25 мбар (14,7 psi) и 288,15 К (15 °C/59 °F)). ▪ Масса (масса при рабочих условиях). <p>Заводская настройка Объем при раб. усл.</p>
ЕД.ИЗМ. РАСХОДА (391) Выбор	<p>Выбор единицы измерения объемного расхода.</p> <p>При выборе новой единицы измерения расхода все параметры, связанные с расходом, конвертируются и отображаются с учетом новой единицы измерения в режиме измерения расхода (ТИП ИЗМЕР.РАСХ.). При изменении режима измерения расхода конверсия становится невозможной.</p> <p>Предварительные условия</p> <ul style="list-style-type: none"> ▪ ТИП ИЗМЕР.РАСХ. = Объем при раб. усл. <p>Варианты выбора</p> <ul style="list-style-type: none"> ▪ м³/с, м³/мин, м³/ч, м³/день ▪ л/с, л/мин, л/ч ▪ гл/с, гл/мин, гл/день ▪ фт³/с, фт³/мин, фт³/ч, фт³/день ▪ АСFS, АСFM, АСFH, АСFD ▪ унц/с, унц./мин ▪ Гал/с (США), гал/мин. (США), гал/ч (США), гал/день (США) ▪ Имп. гал/с, Имп. гал/мин., Имп. гал/ч ▪ баррелей/с, баррелей/мин, баррелей/ч, баррель/день ▪ Пользовательская единица измерения, → см. также настоящую таблицу, описание параметров ПОЛ.ЕД.ИЗМ.РАСХ и ПОЛ.ЕД.ИЗМ.РАСХ. <p>Заводская настройка м³/с</p>
НОРМ.ЕД. РАСХОДА (661) Выбор	<p>Выбор единицы измерения нормализованного объемного расхода.</p> <p>При выборе новой единицы измерения расхода все параметры, связанные с расходом, конвертируются и отображаются с учетом новой единицы измерения в режиме измерения расхода (ТИП ИЗМЕР.РАСХ.). При изменении режима измерения расхода конверсия становится невозможной.</p> <p>Предварительные условия</p> <ul style="list-style-type: none"> ▪ ТИП ИЗМЕР.РАСХ. = Объем при норм. усл. <p>Варианты выбора</p> <ul style="list-style-type: none"> ▪ нм³/с, нм³/мин, нм³/ч, нм³/день. ▪ Пользовательская единица измерения, → см. также настоящую таблицу, описание параметров ПОЛ.ЕД.ИЗМ.РАСХ и ПОЛ.ЕД.ИЗМ.РАСХ. <p>Заводская настройка нм³/с</p>
СТД. ЕД. РАСХОДА (660) Выбор	<p>Выбор единицы измерения стандартизованного объемного расхода.</p> <p>При выборе новой единицы измерения расхода все параметры, связанные с расходом, конвертируются и отображаются с учетом новой единицы измерения в режиме измерения расхода (ТИП ИЗМЕР.РАСХ.). При изменении режима измерения расхода конверсия становится невозможной.</p> <p>Предварительные условия</p> <ul style="list-style-type: none"> ▪ ТИП ИЗМЕР.РАСХ. = Объем при станд. усл. <p>Варианты выбора</p> <ul style="list-style-type: none"> ▪ см³/с, см³/мин, см³/ч, см³/день ▪ SCFS, SCFM, SCFH, SCFD ▪ Пользовательская единица измерения, → см. также настоящую таблицу, описание параметров ПОЛ.ЕД.ИЗМ.РАСХ и ПОЛ.ЕД.ИЗМ.РАСХ. <p>Заводская настройка см³/с</p>

Таблица 14: (ВЫБОР ГРУППЫ →) РАБОЧЕЕ МЕНЮ → НАСТРОЙКИ → БАЗОВ. НАСТРОЙКИ «Расход»	
Название параметра	Описание
ЕД. МАСС.РАСХОДА (571) Выбор	<p>Выбор единицы измерения массового расхода. При выборе новой единицы измерения расхода все параметры, связанные с расходом, конвертируются и отображаются с учетом новой единицы измерения в режиме измерения расхода (ТИП ИЗМЕР.РАСХ.). При изменении режима измерения расхода конверсия становится невозможной.</p> <p>Предварительные условия</p> <ul style="list-style-type: none"> ■ ТИП ИЗМЕР.РАСХ. = Масса. <p>Варианты выбора</p> <ul style="list-style-type: none"> ■ г/с, кг/с, кг/мин, кг/мин, кг/ч ■ т/с, т/мин, т/ч, т/день ■ унц./с, унц./мин ■ фнт/с, фнт/мин, фнт/ч ■ тонн/с, тонн/мин, тонн/ч, тонна/день ■ Пользовательская единица измерения, → см. также описание параметров ПОЛ.ЕД.ИЗМ.РАСХ и ПОЛ.ЕД.ИЗМ.РАСХ. <p>Заводская настройка кг/с</p>
ПОЛ.ЕД.ИЗМ.РАСХ (610) Ввод	<p>Ввод текста (обозначения) единицы измерения расхода, предпочтительной для пользователя. Здесь можно ввести не более восьми буквенно-цифровых символов. → См. также параметр ПОЛ.ЕД.ИЗМ.РАСХ.ФАКТ.</p> <p>Предварительные условия</p> <ul style="list-style-type: none"> ■ ЕД.ИЗМ. РАСХОДА = Пользов. ед. изм. ■ НОРМ.ЕД. РАСХОДА = Пользов. ед. изм. ■ СТД. ЕД. РАСХОДА = Пользов. ед. изм. ■ ЕД. МАСС.РАСХОДА = Пользов. ед. изм. <p>На местном дисплее отображаются только первые пять символов. Например, если в качестве названия предпочтительной для пользователя единицы измерения указано «ячейки», на дисплее будет отображаться надпись «ячейка».</p> <p>Если обозначение единицы измерения содержит косую черту, то на местном дисплее будут отображаться не более восьми символов. Максимальное количество символов в числителе все же ограничивается пятью. Например, если предпочтительная для пользователя единица измерения называется «ячейки/м²», то на дисплее будет отображаться надпись «ячейка/м²». В ПО FieldCare отображаются все восемь символов.</p> <p>На портативном терминале HART предпочтительная для пользователя единица измерения отображается только с параметром ПОЛ.ЕД.ИЗМ.РАСХ. Измеряемое значение отображается с дополнительным текстом «Польз. ед.изм.».</p> <p>Заводская настройка -----</p>
ПОЛ.ЕД.ИЗМ.РАСХ (609) Ввод	<p>Ввод коэффициента преобразования для предпочитаемой пользователем единицы измерения расхода. Коэффициент преобразования должен быть введен по отношению к соответствующей единице измерения СИ, например м³/с для режима измерения расхода «Объем при раб. усл.». → См. также параметр ПОЛ.ЕД.ИЗМ.РАСХ.</p> <p>Предварительные условия</p> <ul style="list-style-type: none"> ■ ЕД.ИЗМ. РАСХОДА = Пользов. ед. изм. ■ НОРМ.ЕД. РАСХОДА = Пользов. ед. изм. ■ СТД. ЕД. РАСХОДА = Пользов. ед. изм. ■ ЕД. МАСС.РАСХОДА = Пользов. ед. изм. <p>Пример</p> <ul style="list-style-type: none"> – Измеряемое значение должно отображаться в единицах измерения «bucket/h» («ведро в час»). – ИЗМЕР. ЗНАЧ. = 0,01 м³/с ≈ 3600 bucket/h. – Укажите ПОЛ.ЕД.ИЗМ.РАСХ: ведро/ч – Укажите ПОЛ.ЕД.ИЗМ.РАСХ.ФАКТ.: 360000 – Результат: ИЗМЕР. ЗНАЧ. = 3600 ведро/ч <p>Заводская настройка 1,0</p>

Таблица 14: (ВЫБОР ГРУППЫ →) РАБОЧЕЕ МЕНЮ → НАСТРОЙКИ → БАЗОВ. НАСТРОЙКИ «Расход»	
Название параметра	Описание
МАКС. РАСХОД (311) Ввод	<p>Ввод максимального расхода для основного блока. → См. также компоновочную схему основного блока. Максимальный расход сопоставляется с максимальным давлением, которое введено с помощью параметра РАСХ. МАКС. ДАВЛ.</p> <p>Используйте параметр ЛИН./КВ.КОР. (→ стр. 126), чтобы указать токовый сигнал для режима измерения «Расход». Следующие сведения применимы к установке «Расход (кв.корень)»: Если ввести новое значение для параметра МАКС. РАСХОД, значение параметра ЗАДАТЬ ВЗД также изменится. Используйте параметр ЗАДАТЬ ВЗД для сопоставления расхода с наибольшим значением тока. Если нужно сопоставить максимальное значение тока со значением, отличным от значения МАКС. РАСХОД, необходимо указать соответствующее значение для параметра ЗАДАТЬ ВЗД. (→ ЗАДАТЬ ВЗД, стр. 114).</p> <p>Заводская настройка 1,0</p>
РАСХ. МАКС. ДАВЛ. (634) Ввод	<p>Ввод максимального давления для основного блока. → См. компоновочную схему основного блока. Это значение соответствует максимальному значению расхода (→ см. параметр МАКС. РАСХОД).</p> <p>Используйте параметр ЛИН./КВ.КОР. (→ стр. 126), чтобы указать токовый сигнал для режима измерения «Расход». Следующие сведения применимы к установке «Дифф. давление»: если ввести новое значение для параметра РАСХ. МАКС. ДАВЛ., то значение параметра ЗАДАТЬ ВЗД также изменится. Используйте параметр ЗАДАТЬ ВЗД, чтобы сопоставить значение давления с наибольшим значением тока. Если нужно сопоставить максимальное значение тока со значением, отличным от значения РАСХ. МАКС. ДАВЛ., необходимо указать соответствующее значение для параметра ЗАДАТЬ ВЗД. (→ ЗАДАТЬ ВЗД, стр. 114).</p> <p>Заводская настройка Верхний предел датчика (→см. параметр ВЕР.ПР. ДАТЧ.ДАВЛ, стр. 132)</p>
ЗНАЧ.ДЕМПФИР (247) Ввод	<p>Введите время демпфирования (постоянная времени τ). Функция демпфирования влияет на скорость, с которой все последующие элементы, такие как местный дисплей, измеряемое значение и токовый выход, реагируют на изменение давления.</p> <p>Диапазон входного сигнала От 0,0 до 999,0 с.</p> <p>Заводская настройка 2,0 с. или в соответствии с условиями заказа.</p>

Таблица 15: (ВЫБОР ГРУППЫ →) РАБОЧЕЕ МЕНЮ → НАСТРОЙКИ → РАСШИР. НАСТРОЙКИ «Давление»	
Название параметра	Описание
Предварительные условия	
■ РЕЖИМ ИЗМЕРЕНИЯ = Давление	
ТЕМП. В БРИТ.ЕД. (318) Выбор	<p>Выбор единицы измерения для значений температуры. → См. также описание параметров ТЕМП.ЭЛЕКТРОНИКИ (стр. 129) и ТЕМП.ДАТЧИКА (стр. 133).</p> <p>Варианты выбора</p> <ul style="list-style-type: none"> ■ °C ■ °F ■ K ■ R <p>Заводская настройка °C</p>

Таблица 16: (ВЫБОР ГРУППЫ →) РАБОЧЕЕ МЕНЮ → НАСТРОЙКИ → РАСШИР. НАСТРОЙКИ «Уровень»	
Название параметра	Описание
Предварительные условия ■ РЕЖИМ ИЗМЕРЕНИЯ = Уровень	
ТЕМП. В БРИТ.ЕД. (318) Выбор	Выбор единицы измерения для значений температуры. → См. также описание параметров ТЕМП.ЭЛЕКТРОНИКИ (стр. 129) и ТЕМП.ДАТЧИКА (стр. 134). Варианты выбора ■ °C ■ °F ■ K ■ R Заводская настройка °C
ЕД.ИЗМ.ПЛОТН. (001)/ (812) Варианты выбора	Выбор единицы измерения плотности. Варианты выбора ■ г/см ³ ■ кг/дм ³ ■ кг/м ³ ■ фнт/дюйм ³ США ■ фнт/фт ³ США Заводская настройка кг/дм ³
КОРР. ПЛОТНОСТИ (007)/(316) Ввод	Ввод плотности жидкости. ▲ ПРЕДУПРЕЖДЕНИЕ При установке параметров учитывайте зависимости! ► ЛИН. ИЗМ.ВЕЛИЧ.: «% (Уровень)», «Масса» и «Объем», и КОМБ. ИЗМЕРЕНИЕ: Если осуществляется переход на калибровку «сухого» типа после калибровки «мокрого» типа с помощью параметра РЕЖИМ КАЛИБРОВКИ (→ стр. 89 или 103), то до смены режима калибровки необходимо указать надлежащую плотность для этого параметра. ► Если давление падает с ростом уровня (ЛИН. ИЗМ.ВЕЛИЧ.: Объем), например в случае измерения остаточного объема, для этого параметра должно быть введено отрицательное значение. Заводская настройка 1,0 (кг/дм ³)
РАБ. ПЛОТНОСТЬ (025)/(811) Ввод	Ввод нового значения плотности для коррекции. Например, калибровка проведена с водной средой. Теперь резервуар используется для жидкости с другой плотностью. Калибровка соответственно корректируется вводом нового значения для параметра РАБ. ПЛОТНОСТЬ. ЛИН. ИЗМ.ВЕЛИЧ.: «% (Уровень)», «Масса и Объем», и КОМБ. ИЗМЕРЕНИЕ. Если осуществляется переход на калибровку «сухого» типа после калибровки «мокрого» типа с помощью параметра РЕЖИМ КАЛИБРОВКИ (→ стр. 89 или 103), то до смены режима калибровки необходимо указать надлежащую плотность для этого параметра. Если давление падает с ростом уровня (ЛИН. ИЗМ.ВЕЛИЧ.: Объем), например в случае измерения остаточного объема, для этого параметра должно быть введено отрицательное значение. Заводская настройка 1,0

Таблица 16: (ВЫБОР ГРУППЫ →) РАБОЧЕЕ МЕНЮ → НАСТРОЙКИ → РАСШИР. НАСТРОЙКИ «Уровень»	
Название параметра	Описание
ЗАДАТЬ НЗД (762) Ввод	<p>Ввод значения для минимального значения тока (4 мА).</p> <p>Предварительные условия</p> <ul style="list-style-type: none"> РЕЖИМ УРОВНЯ = Давление линейариз. или Высота линейариз. <ul style="list-style-type: none"> Для варианта РЕЖИМ УРОВНЯ «Высота линейариз.» можно использовать параметр НАЗНАЧ. ТОК (→ стр. 126), чтобы указать, с какой из измеряемых переменных (1-й или 2-й) (высота или объем содержимого в резервуаре) должен быть сопоставлен токовый выход. В зависимости от установки параметра НАЗНАЧ. ТОК введите указанное ниже значение для параметра ЗАДАТЬ НЗД. <ul style="list-style-type: none"> НАЗНАЧ. ТОК = объем продукта в резервуаре (заводская настройка) ⇒ значение процентного соотношения, значение объема или значение массы. НАЗНАЧ. ТОК = высота ⇒ значение уровня. <p>Указанные ниже сведения применимы к установке РЕЖИМ УРОВНЯ «Давление линейариз.» или РЕЖИМ УРОВНЯ «Высота линейариз.» + НАЗНАЧ. ТОК «Объем емкости».</p> <ul style="list-style-type: none"> При вводе нового значения параметра ОБЪЕМ ЕМК., МИН, значение параметра ЗАДАТЬ НЗД также изменяется. Если следует сопоставить минимальное значение тока со значением, отличным от ОБЪЕМ ЕМК., МИН, то необходимо указать надлежащее значение для параметра ЗАДАТЬ НЗД. (→ ОБЪЕМ ЕМК., МИН, стр. 114 или 118.). <p>Указанные ниже сведения применимы к установке РЕЖИМ УРОВНЯ «Высота линейариз.» + НАЗНАЧ. ТОК «Высота».</p> <ul style="list-style-type: none"> При вводе нового значения параметра МИН. УРОВЕНЬ, значение параметра ЗАДАТЬ НЗД также изменяется. Если следует сопоставить минимальное значение тока со значением, отличным от МИН. УРОВЕНЬ, то необходимо указать надлежащее значение для параметра ЗАДАТЬ НЗД. (→ МИН. УРОВЕНЬ, стр. 102.). <p>Заводская настройка 0,0</p>
ЗАДАТЬ ВЗД (763) Ввод	<p>Ввод значения для максимального значения тока (20 мА).</p> <p>Предварительные условия</p> <ul style="list-style-type: none"> РЕЖИМ УРОВНЯ = Давление линейариз. или Высота линейариз. <ul style="list-style-type: none"> Для варианта РЕЖИМ УРОВНЯ «Высота линейариз.» можно использовать параметр НАЗНАЧ. ТОК (→ стр. 126), чтобы указать, с какой из измеряемых переменных (1-й или 2-й) (высота или объем содержимого в резервуаре) должен быть сопоставлен токовый выход. В зависимости от установки параметра НАЗНАЧ. ТОК введите указанное ниже значение для параметра ЗАДАТЬ ВЗД. <ul style="list-style-type: none"> НАЗНАЧ. ТОК = объем продукта в резервуаре (заводская настройка) ⇒ значение процентного соотношения, значение объема или значение массы. НАЗНАЧ. ТОК = высота ⇒ значение уровня. <p>Указанные ниже сведения применимы к установке РЕЖИМ УРОВНЯ «Давление линейариз.» или РЕЖИМ УРОВНЯ «Высота линейариз.» + НАЗНАЧ. ТОК «Объем емкости».</p> <ul style="list-style-type: none"> При вводе нового значения параметра ОБЪЕМ ЕМК., МАКС, значение параметра ЗАДАТЬ ВЗД также изменяется. Если следует сопоставить максимальное значение тока со значением, отличным от ОБЪЕМ ЕМК., МАКС, то необходимо указать надлежащее значение для параметра ЗАДАТЬ ВЗД. (→ ОБЪЕМ ЕМК., МАКС, стр. 115 или 118.). <p>Указанные ниже сведения применимы к установке РЕЖИМ УРОВНЯ «Высота линейариз.» + НАЗНАЧ. ТОК «Высота».</p> <ul style="list-style-type: none"> При вводе нового значения параметра МАКС. УРОВЕНЬ, значение параметра ЗАДАТЬ ВЗД также изменяется. Если следует сопоставить максимальное значение тока со значением, отличным от МАКС. УРОВЕНЬ, то необходимо указать надлежащее значение для параметра ЗАДАТЬ ВЗД. (→ МАКС. УРОВЕНЬ, стр. 102.). <p>Заводская настройка 100,0</p>

Таблица 17: (ВЫБОР ГРУППЫ →) РАБОЧЕЕ МЕНЮ → НАСТРОЙКИ → РАСШИР. НАСТРОЙКИ «Расход»	
Название параметра	Описание
Предварительные условия ■ РЕЖИМ ИЗМЕРЕНИЯ = Расход	
ТЕМП. В БРИТ.ЕД. (318) Выбор	Выбор единицы измерения для значения температуры. → См. также описание параметров ТЕМП.ЭЛЕКТРОНИКИ (стр. 129) и ТЕМП.ДАТЧИКА (стр. 135). Варианты выбора ■ °C ■ °F ■ K ■ R Заводская настройка °C
ОТСЕЧ. МАЛ.РАСХ. (442) Выбор	Активация и деактивация функции «отсечки при малом расходе». В нижнем секторе диапазона измерения незначительные толчки расхода (утечки) могут привести к значительным колебаниям измеряемого значения. Активация этой функции предотвращает запись таких толчков расхода. → См. также описание параметра НСТР.ОТСЕЧ. М.РСХ. Варианты выбора ■ Откл. ■ Вкл. Заводская настройка Откл.
НСТР.ОТСЕЧ. М.РСХ (323) Ввод	Ввод точки отключения для отсечки при малом расходе. Гистерезис между точками включения и отключения всегда составляет 1 % от конечного значения расхода. → См. также ОТСЕЧ. МАЛ.РАСХ.. Предварительные условия ■ ОТСЕЧ. МАЛ.РАСХ. = Вкл. Диапазон входного сигнала Точка отключения: от 0 до 50 % от конечного значения расхода (→ МАКС. РАСХОД).  Заводская настройка 5 % (от конечного значения расхода)
ЗАДАТЬ НЗД (637) Ввод	В зависимости от установок параметра ЛИН./КВ.КОР. (→ стр. 126), здесь следует указать значение расхода или давления для сопоставления с минимальным значением тока (4 мА). ■ ЛИН./КВ.КОР. = Расход (кв.корень) (заводская настройка) ⇒ значение расхода ■ ЛИН./КВ.КОР. = Дифф. давление ⇒ значение давления Заводская настройка 0

Таблица 17: (ВЫБОР ГРУППЫ →) РАБОЧЕЕ МЕНЮ → НАСТРОЙКИ → РАСШИР. НАСТРОЙКИ «Расход»	
Название параметра	Описание
ЗАДАТЬ ВЗД (638) Ввод	<p>В зависимости от установок параметра ЛИН./КВ.КОР. (→ стр. 126), здесь следует указать значение расхода или давления для сопоставления с максимальным значением тока (20 мА).</p> <ul style="list-style-type: none"> ■ ЛИН./КВ.КОР. = Расход (кв.корень) (заводская настройка) ⇒ значение расхода ■ ЛИН./КВ.КОР. = Дифф. давление ⇒ значение давления <p>Указанные ниже сведения применимы к установке ЛИН./КВ.КОР. «Расход (кв.корень)».</p> <ul style="list-style-type: none"> ■ Если ввести новое значение для параметра МАКС. РАСХОД, значение параметра ЗАДАТЬ ВЗД также изменится. Если нужно сопоставить максимальное значение тока со значением, отличным от значения МАКС. РАСХОД, необходимо указать соответствующее значение для параметра ЗАДАТЬ ВЗД. (→ МАКС. РАСХОД, стр. 110). <p>Указанные ниже сведения применимы к установке ЛИН./КВ.КОР. «Дифф. давление.».</p> <ul style="list-style-type: none"> ■ При вводе нового значения для параметра РАСХ(МАКС. ДАВЛ.) значение параметра ЗАДАТЬ ВЗД также изменяется. Если нужно сопоставить максимальное значение тока со значением, отличным от значения РАСХ. МАКС. ДАВЛ., необходимо указать соответствующее значение для параметра ЗАДАТЬ ВЗД. (→ РАСХ(МАКС. ДАВЛ.), стр. 110). <p>Заводская настройка МАКС. РАСХОД</p>

Таблица 18: (ВЫБОР ГРУППЫ →) РАБОЧЕЕ МЕНЮ → НАСТРОЙКИ → ЛИНЕАРИЗАЦИЯ – работа с локальным дисплеем	
Название параметра	Описание
<p>Предварительные условия</p> <ul style="list-style-type: none"> ■ РЕЖИМ ИЗМЕРЕНИЯ = Уровень ■ РЕЖИМ УРОВНЯ = Давление линеариз. или Высота линеариз. 	
ОБЪЕМ ЕМК., МИН (759) Ввод	<p>Ввод минимального ожидаемого объема содержимого в резервуаре. Пределы ввода для калибровки (пределы редактирования) вычисляются по введенному значению. Чем ближе введенное значение соответствует минимальному ожидаемому объему содержимого в резервуаре, тем точнее результат измерения.</p> <ul style="list-style-type: none"> ■ При вводе нового значения параметра ОБЪЕМ ЕМК., МИН, значение параметра ЗАДАТЬ НЗД также изменяется. Используйте параметр ЗАДАТЬ НЗД, чтобы сопоставить значение процентного соотношения, значение объема или значение массы с минимальным значением тока. Если следует сопоставить минимальное значение тока со значением, отличным от ОБЪЕМ ЕМК., МИН, то необходимо указать надлежащее значение для параметра ЗАДАТЬ НЗД. (→ ЗАДАТЬ НЗД, стр. 112). ■ Для установок РЕЖИМ УРОВНЯ «Высота линеариз.» и НАЗНАЧ. ТОК «Линейн.» значение параметра ОБЪЕМ ЕМК., МИН не влияет на параметр ЗАДАТЬ НЗД. (→ ЗАДАТЬ НЗД, стр. 112 и НАЗНАЧ. ТОК, стр. 126). <p>Заводская настройка 0,0</p>

Таблица 18: (ВЫБОР ГРУППЫ →) РАБОЧЕЕ МЕНЮ → НАСТРОЙКИ → ЛИНЕАРИЗАЦИЯ – работа с локальным дисплеем	
Название параметра	Описание
ОБЪЕМ ЕМК., МАКС (713) Ввод	<p>Ввод максимального ожидаемого объема содержимого в резервуаре. Пределы ввода для последующей калибровки (пределы редактирования) вычисляются по введенному значению. Чем ближе введенное значение соответствует максимальному ожидаемому объему содержимого в резервуаре, тем точнее результат измерения.</p> <ul style="list-style-type: none"> При вводе нового значения параметра ОБЪЕМ ЕМК., МАКС, значение параметра ЗАДАТЬ ВЗД также изменяется. Используйте параметр ЗАДАТЬ ВЗД, чтобы сопоставить значение процентного соотношения, значение объема или значение массы с максимальным значением тока. Если следует сопоставить максимальное значение тока со значением, отличным от ОБЪЕМ ЕМК., МАКС, то необходимо указать надлежащее значение от параметра ЗАДАТЬ ВЗД. (→ ЗАДАТЬ ВЗД, стр. 112.) Для установок РЕЖИМ УРОВНЯ «Высота линеариз.» и НАЗНАЧ. ТОК «Линейн.» значение параметра ОБЪЕМ ЕМК., МАКС не влияет на параметр ЗАДАТЬ ВЗД. (→ ЗАДАТЬ ВЗД, стр. 112 и НАЗНАЧ. ТОК, стр. 126). <p>Заводская настройка 100,0</p>
ВЫБОР ТАБЛИЦЫ (808) Выбор	<p>Выбор таблицы. Прибор работает с таблицами измерения и таблицами редактирования. Измерительная таблица используется для расчета измеряемого значения. Чтобы обеспечить должное выполнение измерений при вводе новой таблицы, существует еще одна таблица, таблица редактирования, которая используется для ввода новых значений.</p> <p>Варианты выбора</p> <ul style="list-style-type: none"> Просмотр таблицы изм. Редактор табл. <p>Заводская настройка Просмотр таблицы изм.</p>
ЛИН. РЕЖИМ РЕД. (397) Выбор	<p>Выбор режима ввода для таблицы линеаризации.</p> <p>Предварительные условия</p> <ul style="list-style-type: none"> ВЫБОР ТАБЛИЦЫ = РЕДАКТОР ТАБЛ. <p>Варианты выбора</p> <ul style="list-style-type: none"> Ручной: для этого режима ввода резервуар не нужно ни опустошать, ни заполнять. Следует вводить пары значений для таблицы линеаризации. Полуавтоматич.: для этого режима ввода резервуар поэтапно заполняется или опустошается. Прибор автоматически записывает гидростатическое давление. Вводятся соответствующие значения объема, массы или процентного соотношения. <p>Заводская настройка Ручной</p>
РЕДАКТОР ТАБЛ. (809) Выбор	<p>Выбор таблицы.</p> <p>Предварительные условия</p> <ul style="list-style-type: none"> ВЫБОР ТАБЛИЦЫ = Редактор табл. <p>Варианты выбора</p> <ul style="list-style-type: none"> Новая табл.: ввод новой таблицы линеаризации. Ред.таблицу измер.: измерительная таблица загружается как таблица редактирования для выполнения необходимых изменений. →ВЫБОР ТАБЛИЦЫ. Продолж.редакт.: редактируется уже существующая таблица редактирования. → См. также РЕДАКТОР ТАБЛ. (770). <p>Заводская настройка Новая табл.</p>

Таблица 18: (ВЫБОР ГРУППЫ →) РАБОЧЕЕ МЕНЮ → НАСТРОЙКИ → ЛИНЕАРИЗАЦИЯ – работа с локальным дисплеем	
Название параметра	Описание
РЕДАКТОР ТАБЛ. Ввод (режим редактирования «Полуавтоматич.») – № СТРОКИ (549) – ЗНАЧ.У: (551)	<p>Ввод таблицы в режиме редактирования «Полуавтоматич.».</p> <p>В таблице линеаризации должно быть не менее 2 и не более 32 точек. Запись точки состоит из параметров № СТРОКИ:, ЗНАЧ.Х: и ЗНАЧ.У:. Для этого режима редактирования резервуар заполняется или опорожняется поэтапно.</p> <p>Пример: ввод точки для варианта РЕЖИМ УРОВНЯ = Давление линеариз.</p> <ul style="list-style-type: none"> – № СТРОКИ: подтвердите отображаемое значение. – ЗНАЧ.-У: в соответствии с установками параметра ЛИН. ИЗМ.ВЕЛИЧИНА укажите значение объема, массы или процентного соотношения. – ЗНАЧ.-Х: имеющееся гидростатическое давление отображается и сохраняется подтверждением значения У. <p>Пример: ввод точки для варианта РЕЖИМ УРОВНЯ = Высота линеариз.</p> <ul style="list-style-type: none"> – № СТРОКИ: подтвердите отображаемое значение. – ЗНАЧ.-У: в соответствии с установками параметра КОМБ. ИЗМ.ВЕЛИЧИНА укажите значение объема, массы или процентного соотношения. – ЗНАЧ.Х: измеряется имеющееся гидростатическое давление. В зависимости от установок параметра КОМБ. ИЗМ.ВЕЛИЧИНА измеряемое давление конвертируется в единицы измерения давления или процентное соотношение, и соответственно отображается. Сохранение значения осуществляется подтверждением ввода значения У. <p>Заводская настройка № СТРОКИ = 1, ЗНАЧ.Х = 0.0, ЗНАЧ.У = 0.0</p>
РЕДАКТОР ТАБЛ. Ввод (режим редактирования «ручной») – № СТРОКИ (549) – ЗНАЧ.У: (551) – ЗНАЧ.Х: (550)	<p>Ввод таблицы в режиме редактирования «Ручной».</p> <p>В таблице линеаризации должно быть не менее 2 и не более 32 точек. Запись точки состоит из номера строки, значения Х и значения У. Для этого режима редактирования резервуар не нужно ни опустошать, ни заполнять.</p> <p>Пример: ввод точки для варианта РЕЖИМ УРОВНЯ = Давление линеариз..</p> <ul style="list-style-type: none"> – № СТРОКИ: подтвердите отображаемое значение. – ЗНАЧ.-Х: введите значение давления. – ЗНАЧ.-У: в соответствии с установками параметра ЛИН. ИЗМ.ВЕЛИЧИНА укажите соответствующее значение объема, массы или процентного соотношения. <p>Пример: ввод точки для варианта РЕЖИМ УРОВНЯ = Высота линеариз.</p> <ul style="list-style-type: none"> – № СТРОКИ: подтвердите отображаемое значение. – ЗНАЧ.Х: измеряется имеющееся гидростатическое давление. В зависимости от установок параметра КОМБ. ИЗМ.ВЕЛИЧИНА, укажите значение уровня или процентного соотношения. – ЗНАЧ.У: в соответствии с установками параметра КОМБ. ИЗМ.ВЕЛИЧИНА укажите соответствующее значение объема, массы или %. <p>Заводская настройка № СТРОКИ = 1, ЗНАЧ.Х = 0.0, ЗНАЧ.У = 0.0</p>

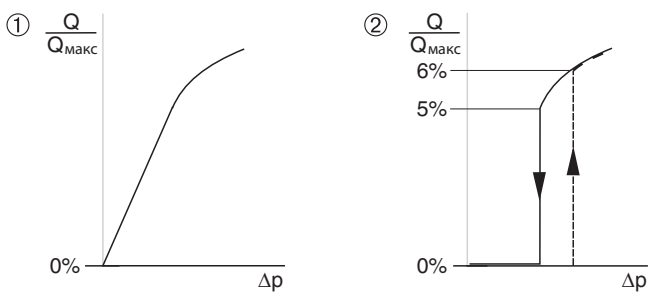
Таблица 18: (ВЫБОР ГРУППЫ →) РАБОЧЕЕ МЕНЮ → НАСТРОЙКИ → ЛИНЕАРИЗАЦИЯ – работа с локальным дисплеем	
Название параметра	Описание
РЕДАКТОР ТАБЛ. (770) Варианты выбора	<p>Выбор функции для таблицы редактирования.</p> <p>Варианты выбора</p> <ul style="list-style-type: none"> ■ След. точка: ввод записи следующей точки. ■ Последн.введ.точка: возврат к записи предшествующей точки (например, для исправления ошибки). ■ Принять ввод табл.: сохранение таблицы редактирования в качестве измерительной таблицы. При этом происходит перезапись прежней измерительной таблицы. ■ Отмена: сохранение значений, введенных в таблицу редактирования на настоящий момент времени, и отображение следующего параметра. Таблица редактирования не активируется в качестве измерительной таблицы. ■ Вставить точку: см. пример ниже. ■ Удалить точку: удаление записи текущей точки. См. пример ниже. <p>Пример: добавление точки (в данном случае между 4-й и 5-й точками). – Выберите точку 5 с помощью параметра РЕДАКТОР ТАБЛ./№ СТРОКИ. – Подтвердите существующие значения X и Y нажатием клавиши Enter. – Для параметра РЕДАКТОР ТАБЛ. (770) выберите вариант значения «Вставить точку». – Точка 5 будет отображена для параметра РЕДАКТОР ТАБЛ./№ СТРОКИ. Следует ввести новые значения для параметров ЗНАЧ. X и ЗНАЧ. Y.</p> <p>Пример: удаление точки, в данном случае 5-й точки. – Выберите точку 5 с помощью параметра РЕДАКТОР ТАБЛ./№ СТРОКИ. – Для параметра РЕДАКТОР ТАБЛ. (770) выберите вариант значения «Удалить точку». – 5-я точка будет удалена. Все последующие точки будут смещены соответственно, например после удаления 6-я точка станет точкой 5.</p> <p>Заводская настройка След. точка</p>
ТАБЛ. ИЗМЕРЕНИЙ (549) Отображение	<p>На дисплее отображается запись точки сохраненной таблицы линеаризации (измерительной таблицы). С помощью этого параметра сначала отображается запись первой точки в таблице линеаризации. Если указать номер строки, можно непосредственно перейти к отображению записи соответствующей точки в таблице линеаризации.</p>
ТАБЛ. ИЗМЕРЕНИЙ (717) Выбор	<p>Выбор функции для измерительной таблицы.</p> <p>Варианты выбора</p> <ul style="list-style-type: none"> ■ След. точка: просмотр следующей точки измерительной таблицы. ■ Последн.введ.точка: просмотр предшествующей точки измерительной таблицы. ■ Отмена: отмена отображения измерительной таблицы. Отображение следующего параметра. <p>Заводская настройка След. точка</p>
ОПИС. ЕМКОСТИ (815) Ввод	<p>Ввод описания резервуара. (не более 32 буквенно-цифровых символов).</p> <p>Заводская настройка -----</p>

Таблица 19: (ВЫБОР ГРУППЫ →) РАБОЧЕЕ МЕНЮ → НАСТРОЙКИ → ЛИНЕАРИЗАЦИЯ – режим цифровой связи	
Название параметра	Описание
Предварительные условия	<ul style="list-style-type: none"> ■ РЕЖИМ ИЗМЕРЕНИЯ = Уровень ■ РЕЖИМ УРОВНЯ = Давление линеариз. или Высота линеариз.

Таблица 19: (ВЫБОР ГРУППЫ →) РАБОЧЕЕ МЕНЮ → НАСТРОЙКИ → ЛИНЕАРИЗАЦИЯ – режим цифровой связи	
Название параметра	Описание
ОБЪЕМ ЕМК., МИН Ввод	<p>Ввод минимального ожидаемого объема содержимого в резервуаре. Пределы ввода для калибровки (пределы редактирования) вычисляются по введенному значению. Чем ближе введенное значение соответствует минимальному ожидаемому объему содержимого в резервуаре, тем точнее результат измерения.</p> <ul style="list-style-type: none"> При вводе нового значения параметра ОБЪЕМ ЕМК., МИН, значение параметра ЗАДАТЬ НЗД также изменяется. Используйте параметр ЗАДАТЬ НЗД, чтобы сопоставить значение процентного соотношения, значение объема или значение массы с минимальным значением тока. Если следует сопоставить минимальное значение тока со значением, отличным от ОБЪЕМ ЕМК., МИН, то необходимо указать надлежащее значение для параметра ЗАДАТЬ НЗД. (→ ЗАДАТЬ НЗД, стр. 112). Для установок РЕЖИМ УРОВНЯ «Высота линейариз.» и НАЗНАЧ. ТОК «Линейн.» значение параметра ОБЪЕМ ЕМК., МИН не влияет на параметр ЗАДАТЬ НЗД. (→ ЗАДАТЬ НЗД, стр. 112 и НАЗНАЧ. ТОК, стр. 126). <p>Заводская настройка 0,0</p>
ОБЪЕМ ЕМК., МАКС Ввод	<p>Ввод максимального ожидаемого объема содержимого в резервуаре. Пределы ввода для последующей калибровки (пределы редактирования) вычисляются по введенному значению. Чем ближе введенное значение соответствует максимальному ожидаемому объему содержимого в резервуаре, тем точнее результат измерения.</p> <ul style="list-style-type: none"> При вводе нового значения параметра ОБЪЕМ ЕМК., МАКС, значение параметра ЗАДАТЬ ВЗД также изменяется. Используйте параметр ЗАДАТЬ ВЗД, чтобы сопоставить значение процентного соотношения, значение объема или значение массы с максимальным значением тока. Если следует сопоставить максимальное значение тока со значением, отличным от ОБЪЕМ ЕМК., МАКС, то необходимо указать надлежащее значение для параметра ЗАДАТЬ ВЗД. (→ ЗАДАТЬ ВЗД, стр. 112.). Для установок РЕЖИМ УРОВНЯ «Высота линейариз.» и НАЗНАЧ. ТОК «Линейн.» значение параметра ОБЪЕМ ЕМК., МАКС не влияет на параметр ЗАДАТЬ ВЗД. (→ ЗАДАТЬ ВЗД, стр. 112 и НАЗНАЧ. ТОК, стр. 126) <p>Заводская настройка 100,0</p>
ВЫБОР ТАБЛИЦЫ Выбор	<p>Выбор таблицы. Прибор работает с таблицами измерения и таблицами редактирования. Измерительная таблица используется для расчета измеряемого значения. Чтобы обеспечить должное выполнение измерений при вводе новой таблицы, существует еще одна таблица, таблица редактирования, которая используется для ввода новых значений.</p> <p>Варианты выбора</p> <ul style="list-style-type: none"> Просмотр таблицы изм. Редактор табл. <p>Заводская настройка Просмотр таблицы изм.</p>
ЛИН. РЕЖИМ РЕД. Выбор	<p>Выбор режима ввода для таблицы линейаризации.</p> <p>Предварительные условия</p> <ul style="list-style-type: none"> ВЫБОР ТАБЛИЦЫ = Редактор табл. <p>Варианты выбора</p> <ul style="list-style-type: none"> Ручной: для этого режима ввода резервуар не нужно ни опустошать, ни заполнять. Следует вводить пары значений для таблицы линейаризации. Полуавтоматич.: для этого режима ввода резервуар поэтапно заполняется или опустошается. Прибор автоматически записывает гидростатическое давление. Вводятся соответствующие значения объема, массы или процентного соотношения. <p>Заводская настройка Ручной</p>

Таблица 19: (ВЫБОР ГРУППЫ →) РАБОЧЕЕ МЕНЮ → НАСТРОЙКИ → ЛИНЕАРИЗАЦИЯ – режим цифровой связи	
Название параметра	Описание
РЕДАКТОР ТАБЛ. Выбор	<p>Выбор таблицы.</p> <p>Предварительные условия</p> <ul style="list-style-type: none"> ■ ВЫБОР ТАБЛИЦЫ = Редактор табл. <p>Варианты выбора</p> <ul style="list-style-type: none"> ■ Новая табл.: ввод новой таблицы линеаризации. ■ Просмотр таблицы изм.: просмотр сохраненной таблицы линеаризации (при необходимости, изменение записей точек). ■ Продолж.редакт.: редактируется уже существующая таблица линеаризации. <p>Рабочая программа</p> <ul style="list-style-type: none"> ■ Если выбрать вариант выбора «Просмотр таблицы изм.», сохраненная измерительная таблица загружается в рабочую программу. Используйте окно «Таблица линеар.» для просмотра таблицы, изменения значений (при необходимости) и записи измененной таблицы в систему прибора. ■ Если изменить значение параметра ЗНАЧ.-Х или ЗНАЧ.-У, таблица в окне «Таблица линеар.» не обновляется. Прежде чем таблицу, сохраненную в системе прибора, можно будет просмотреть, эта таблица должна быть считана системой прибора. <p>Заводская настройка Новая табл.</p>
№ СТРОКИ Ввод	<p>Ввод номера строки для таблицы линеаризации. В таблице линеаризации должно быть не менее 2 и не более 32 точек.</p> <ul style="list-style-type: none"> ■ ВЫБОР ТАБЛИЦЫ = Просмотр таблицы изм. С помощью этого параметра можно выбрать точки таблицы линеаризации для отображения. ■ ВЫБОР ТАБЛИЦЫ = Редактор табл. Введите запись точки с помощью параметров № СТРОКИ, ЗНАЧ.-Х и ЗНАЧ.-У. → См. также настоящую таблицу, описание параметра ЛИН. РЕЖИМ РЕД., ЗНАЧ.Х: (режим ввода «Ручной»), ЗНАЧ.Х: (режим ввода «Полуавтоматич.») и ЗНАЧ.У. <p>В управляющем ПО можно ввести полную таблицу линеаризации (меню «Device Operation» → «Device Functions» → «Additional Functions» → «Линейн.ization Table»).</p>
ЗНАЧ.-Х (режим ввода «Ручной») Ввод	<p>Ввод значения давления для таблицы линеаризации. → См. также описание параметров ЛИН. РЕЖИМ РЕД., № СТРОКИ и ЗНАЧ.У.</p> <p>Предварительные условия</p> <ul style="list-style-type: none"> ■ ВЫБОР ТАБЛИЦЫ = Редактор табл.
ЗНАЧ.-Х (режим ввода «Полуавтоматич.») Отображение	<p>Для этого режима ввода резервуар поэтапно заполняется или опустошается. ЗНАЧ.-Х: отображается измеряемое гидростатическое давление.</p> <p>Предварительные условия</p> <ul style="list-style-type: none"> ■ ВЫБОР ТАБЛИЦЫ = Редактор табл. <p>Рабочая программа Значение ЗНАЧ.-Х: сохраняется подтверждением значения У.</p> <p>Портативный HART Подтвердите отображаемое значение ЗНАЧ.Х.</p> <p>→ См. также описание параметров ЛИН. РЕЖИМ РЕД., № СТРОКИ и ЗНАЧ.У.</p>

Таблица 19: (ВЫБОР ГРУППЫ →) РАБОЧЕЕ МЕНЮ → НАСТРОЙКИ → ЛИНЕАРИЗАЦИЯ – режим цифровой связи	
Название параметра	Описание
ЗНАЧ.У Ввод	<p>Ввод значения объема, массы или процентного соотношения, соответствующего значению ЗНАЧ.-Х в таблице линеаризации.</p> <p>Предварительные условия</p> <ul style="list-style-type: none"> ВЫБОР ТАБЛИЦЫ = Редактор табл. <p>В соответствии с установками параметра ЛИН. ИЗМ.ВЕЛИЧИНА или КОМБ. ИЗМ.ВЕЛИЧИНА укажите значение объема, массы или процентного соотношения.</p> <p>→ См. также настоящую таблицу, описание параметра ЛИН. РЕЖИМ РЕД., № СТРОКИ, ЗНАЧ.Х: (режим ввода «Ручной») и ЗНАЧ.Х: (режим ввода «Полуавтоматич.»).</p>
РЕДАКТОР ТАБЛ. Варианты выбора	<p>Выбор функции для таблицы редактирования.</p> <p>Предварительные условия</p> <ul style="list-style-type: none"> ВЫБОР ТАБЛИЦЫ = Редактор табл. <p>Варианты выбора</p> <ul style="list-style-type: none"> След. точка: без функции. Последн.введ.точка: без функции. Принять ввод табл.: сохранение таблицы редактирования в качестве измерительной таблицы. При этом происходит перезапись прежней измерительной таблицы. Отмена: сохранение значений, введенных в таблицу редактирования на настоящий момент времени, и отображение следующего параметра. Таблица редактирования не активируется в качестве измерительной таблицы. Вставить точку: см. пример ниже. Удалить точку: удаление записи текущей точки. См. пример ниже. <p>Пример: добавление точки (в данном случае между 4-й и 5-й точками). – Выберите точку 5 с помощью параметра № СТРОКИ. – Для параметра РЕДАКТОР ТАБЛ. выберите вариант значения «Вставить точку». – Точка 5 отображается для параметра № СТРОКИ. Следует ввести новые значения для параметров ЗНАЧ. Х и ЗНАЧ. У.</p> <p>Пример: удаление точки, в данном случае 5-й точки. – Выберите точку 5 с помощью параметра № СТРОКИ. – Для параметра РЕДАКТОР ТАБЛ. выберите вариант значения «Удалить точку». – 5-я точка будет удалена. Все последующие точки будут смещены соответственно, например после удаления 6-я точка станет точкой 5.</p> <p>Заводская настройка След. точка</p>
АКТИВ.ЛИН. ТАБЛ.Х Отображение	<p>На дисплее отображается значение Х для сохраненной таблицы линеаризации. Можно выбрать точку таблицы линеаризации с помощью параметра № СТРОКИ.</p> <p>Предварительные условия</p> <ul style="list-style-type: none"> ВЫБОР ТАБЛИЦЫ = Просмотр таблицы изм. <p>В управляющем ПО можно просмотреть сохраненную таблицу (меню «Device Operation» → «Device Functions» → «Additional Functions» → «Линейн.ization Table»).</p>
АКТИВ.ЛИН. ТАБЛ.У Отображение	<p>На дисплее отображается значение У для сохраненной таблицы линеаризации. Можно выбрать точку таблицы линеаризации с помощью параметра № СТРОКИ.</p> <p>Предварительные условия</p> <ul style="list-style-type: none"> ВЫБОР ТАБЛИЦЫ = Просмотр таблицы изм. <p>В управляющем ПО можно просмотреть сохраненную таблицу (меню «Device Operation» → «Device Functions» → «Additional Functions» → «Линейн.ization Table»).</p>

Таблица 19: (ВЫБОР ГРУППЫ →) РАБОЧЕЕ МЕНЮ → НАСТРОЙКИ → ЛИНЕАРИЗАЦИЯ – режим цифровой связи	
Название параметра	Описание
ОПИС. ЕМКОСТИ Ввод	Ввод описания резервуара. (не более 32 буквенно-цифровых символов). Заводская настройка -----
АКТИВ. ТАБЛ.	Сохранение таблицы редактирования в качестве измерительной таблицы. При этом происходит перезапись прежней измерительной таблицы.

Таблица 20: (ВЫБОР ГРУППЫ →) РАБОЧЕЕ МЕНЮ → НАСТРОЙКИ → НАСТРОЙКА СУММАТОРА	
Название параметра	Описание
Предварительные условия ■ РЕЖИМ ИЗМЕРЕНИЯ = Расход.	
СУММАТОР 1 ЕДИН. (398), (666), (664), (662) Выбор	Выбор единицы измерения для сумматора 1. В зависимости от установок параметра ТИП ИЗМЕР.РАСХ. (→ стр. 108), для этого параметра имеется выбор единиц измерения объема, нормализованного объема, стандартизованного объема и массы. При выборе новой единицы измерения объема или массы, связанные с сумматором параметры конвертируются и отображаются в новых единицах измерения соответствующей группы. При изменении режима измерения расхода значение сумматора не конвертируется. 3-значный идентификационный номер, отображаемый на местном дисплее, зависит от установок параметра ТИП ИЗМЕР.РАСХ. – (398): ТИП ИЗМЕР.РАСХ. «Объем при раб. усл.» – (662): ТИП ИЗМЕР.РАСХ. «Масса» – (664): ТИП ИЗМЕР.РАСХ. «Газ при станд. усл.» – (666): ТИП ИЗМЕР.РАСХ. «Газ при нормальных условиях» Заводская настройка м ³
СУММ. 1 ПОЛЬЗ.ЕД (627) Ввод	Ввод текста (обозначения) единицы измерения сумматора 1, предпочтительной для пользователя. Здесь можно ввести не более восьми буквенно-цифровых символов. → См. также описание параметра ПОЛ.ЕД.ИЗ.СУММ. 1. Предварительные условия ■ СУММАТОР 1 ЕДИН. = Пользов. ед. изм. На местном дисплее отображаются только первые пять символов. Например, если в качестве названия предпочтительной для пользователя единицы измерения указано «ячейки», на дисплее будет отображаться надпись «ячейка». Если обозначение единицы измерения содержит косую черту, то на местном дисплее будут отображаться не более восьми символов. Максимальное количество символов в числителе все же ограничивается пятью. Например, если предпочтительная для пользователя единица измерения называется «ячейки/м ² », то на дисплее будет отображаться надпись «ячейка/м ² ». В ПО FieldCare отображаются все восемь символов. На портативном терминале HART пользовательская единица измерения отображается только с параметром СУММ. 1 ПОЛЬЗ.ЕД. Измеряемое значение отображается с дополнительным текстом «Польз. ед.изм.». Заводская настройка -----

Таблица 20: (ВЫБОР ГРУППЫ →) РАБОЧЕЕ МЕНЮ → НАСТРОЙКИ → НАСТРОЙКА СУММАТОРА														
Название параметра	Описание													
ПОЛ.ЕД.ИЗ.СУММ. 1 (329) Ввод	<p>Ввод коэффициента преобразования для предпочитаемой пользователем единицы измерения сумматора 1.</p> <p>Коэффициент преобразования должен быть введен по отношению к соответствующей единице измерения СИ, например м³ для режима измерения расхода «Объем при раб. усл.» (ТИП ИЗМЕР.РАСХ.). → См. также описание параметра СУММ. 1 ПОЛЬЗ.ЕД.</p> <p>Предварительные условия</p> <ul style="list-style-type: none"> СУММАТОР 1 ЕДИН. = Пользов. ед. изм. <p>Пример: измеряемое значение должно отображаться в единицах измерения bucket («ведро»).</p> <ul style="list-style-type: none"> ИЗМЕР. ЗНАЧ. = 1 м³ ≈ 100 buckets. Введите для параметра СУММ. 1 ПОЛЬЗ.ЕД значение bucket. Введите для параметра ПОЛ.ЕД.ИЗ.СУММ. 1 значение 100. Результат: ИЗМЕР. ЗНАЧ. = 100 buckets. <p>Заводская настройка 1,0</p>													
ОТР.РАСХ.СУММ. 1 (400) Выбор	<p>Указание методики учета негативного расхода для сумматора 1.</p> <div style="display: flex; justify-content: space-around; align-items: center;"> <div style="text-align: center;"> <p>положительный расход</p>  </div> <div style="text-align: center;"> <p>отрицательный расход</p>  </div> </div> <table border="1" style="width: 100%; border-collapse: collapse;"> <thead> <tr> <th>Варианты выбора</th> <th>положительный расход</th> <th>отрицательный расход</th> </tr> </thead> <tbody> <tr> <td>УвеличНаОтрицРасх</td> <td>Суммарная величина возрастает</td> <td>Суммарная величина возрастает</td> </tr> <tr> <td>УменьшНаОтрицРасх</td> <td>Суммарная величина возрастает</td> <td>Суммарная величина уменьшается</td> </tr> <tr> <td>ОстановНаОтрицРасх.</td> <td>Суммарная величина возрастает</td> <td>Суммарная величина остается постоянной</td> </tr> </tbody> </table> <p style="text-align: right; font-size: small;">P01-xMD7xxxx-16-xx-xx-ru-003</p> <p>Заводская настройка УвеличНаОтрицРасх.</p>		Варианты выбора	положительный расход	отрицательный расход	УвеличНаОтрицРасх	Суммарная величина возрастает	Суммарная величина возрастает	УменьшНаОтрицРасх	Суммарная величина возрастает	Суммарная величина уменьшается	ОстановНаОтрицРасх.	Суммарная величина возрастает	Суммарная величина остается постоянной
Варианты выбора	положительный расход	отрицательный расход												
УвеличНаОтрицРасх	Суммарная величина возрастает	Суммарная величина возрастает												
УменьшНаОтрицРасх	Суммарная величина возрастает	Суммарная величина уменьшается												
ОстановНаОтрицРасх.	Суммарная величина возрастает	Суммарная величина остается постоянной												
СБРОС СУММАТОРА1 (331) Выбор	<p>С помощью этого параметра происходит обнуление сумматора 1.</p> <p>Варианты выбора</p> <ul style="list-style-type: none"> Отмена (без сброса) Сброс <p>Заводская настройка Отмена</p>													
СУММАТОР 2 ЕДИН. (399), (663), (665), (667) Выбор	<p>Выбор единицы измерения для сумматора 2.</p> <p>→ См. также описание параметра БРИТ.ЕД. СУММ. 1.</p> <p>3-значный идентификационный номер, отображаемый на местном дисплее, зависит от установок параметра ТИП ИЗМЕР.РАСХ.</p> <ul style="list-style-type: none"> (399): ТИП ИЗМЕР.РАСХ. «Объем при раб. усл.» (663): ТИП ИЗМЕР.РАСХ. «Масса» (665): ТИП ИЗМЕР.РАСХ. «Объем при станд. усл.» (667): ТИП ИЗМЕР.РАСХ. «Объем при норм. усл.» <p>Заводская настройка м³</p>													
СУММ. 2 ПОЛЬЗ.ЕД (628) Ввод	<p>Ввод текста (обозначения) единицы измерения сумматора 2, предпочтительной для пользователя.</p> <p>→ См. также описание параметра СУММ. 1 ПОЛЬЗ.ЕД.</p> <p>Предварительные условия</p> <ul style="list-style-type: none"> СУММАТОР 2 ЕДИН. = Пользов. ед. изм. <p>Заводская настройка -----</p>													

Таблица 20: (ВЫБОР ГРУППЫ →) РАБОЧЕЕ МЕНЮ → НАСТРОЙКИ → НАСТРОЙКА СУММАТОРА	
Название параметра	Описание
ПОЛ.ЕД.ИЗ.СУММ. 2 (330) Выбор	<p>Ввод коэффициента преобразования для предпочитаемой пользователем единицы измерения сумматора 2. → См. также описание параметра ПОЛ.ЕД.ИЗ.СУММ. 1.</p> <p>Предварительные условия</p> <ul style="list-style-type: none"> ■ СУММАТОР 2 ЕДИН. = Пользов. ед. изм. <p>Заводская настройка 1,0</p>
ОТР.РАСХ.СУММ. 2 (416) Выбор	<p>Указание методики учета негативного расхода для сумматора 2. → См. описание параметра ОТР.РАСХ.СУММ. 1.</p> <p>Заводская настройка Положительн.</p>

Таблица 21: (ВЫБОР ГРУППЫ →) РАБОЧЕЕ МЕНЮ → ДИСПЛЕЙ	
Название параметра	Описание
ДЕСКРИПТОР МЕНЮ (419) Выбор	<p>Указание содержимого основной строки местного дисплея в режиме измерения. → См. также руководство по эксплуатации BA00270P (Deltabar S), BA00271P (Cerabar S) или BA00332P (Deltapilot S), раздел «Местный дисплей».</p> <p>Варианты выбора</p> <ul style="list-style-type: none"> ■ Главн. измер. знач. (PV) ■ Главн. измер. знач. (%) ■ Давление ■ Расход ■ Уровень ■ Объем емкости ■ Ток ■ Температура ■ Номер ошибки ■ Сумматор 1 ■ Сумматор 2 <p>Состав вариантов выбора зависит от выбранного режима измерения.</p> <p>Заводская настройка Главн. измер. знач. (PV)</p>
ОСН.ФОРМАТ ДАНН (688) Выбор	<p>Указание количества позиций после десятичной точки для значения, отображаемого в основной строке. → См. также руководство по эксплуатации BA00270P (Deltabar S), BA00271P (Cerabar S) или (BA00332P) Deltapilot S, раздел «Местный дисплей».</p> <p>Варианты выбора</p> <ul style="list-style-type: none"> ■ Авто ■ x.x ■ x.xx ■ x.xxx ■ x.xxxx ■ x.xxxxx <p>Заводская настройка Авто</p>

Таблица 21: (ВЫБОР ГРУППЫ →) РАБОЧЕЕ МЕНЮ → ДИСПЛЕЙ	
Название параметра	Описание
АЛЬТЕРН. ДАННЫЕ (423) Выбор	<p>Включение режима «Альтернативное отображение».</p> <p>В этом режиме отображения на экране местного дисплея чередуются указанные ниже измеряемые значения в зависимости от выбранного режима измерения.</p> <ul style="list-style-type: none"> – Давление: главн. измер. знач. (PV), давление, температура и ток. – Уровень стандарт.: главн. измер. знач. (PV), давление, уровень, объем емкости, температура и ток. – Прост.нас.уров.: главн. измер. знач. (PV), давление, температура и ток. – Расход: главн. измер. знач. (PV), давление, расход, температура, ток, сумматор 1 и сумматор 2. <p>Варианты выбора</p> <ul style="list-style-type: none"> ■ Откл. ■ Вкл. <p>Заводская настройка</p> <p>Откл.</p>
КОНТРАСТ ДИСПЛЕЯ (339) Ввод	<p>Коррекция контраста местного дисплея.</p> <p>Установка контраста осуществляется в числовой форме. Изменения осуществляются только поэтапно, то есть для перехода от цифры «8» к цифре «4» необходимо выполнить сохранение четыре раза. Контраст дисплея можно скорректировать также при помощи кнопок на электронной вставке или на приборе.</p> <p>→ См. также руководство по эксплуатации BA00270P (Deltabar S), BA00271P (Cerabar S) или BA00332P (Deltapilot S), раздел «Функции кнопок управления».</p> <p>Диапазон входного сигнала</p> <p>От 4 до 13: 4 – контраст слабее (изображение светлее), 13 – контраст сильнее (изображение темнее).</p> <p>Заводская настройка</p> <p>8</p>
НАБОР ЦИФР (840) Отображение	<p>Этот параметр используется для проверки правильности отображения букв и цифр в пользовательском интерфейсе. Если буквы и цифры отображаются верно, то в качестве значения этого параметра отображается строка «0123456789.-».</p>

Таблица 22: (ВЫБОР ГРУППЫ →) РАБОЧЕЕ МЕНЮ → ВЫХОД	
Название параметра	Описание
ВЫХОДНОЙ ТОК (254) Отображение	Отображение текущего значения тока.

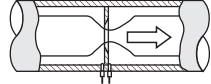
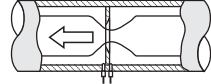
Таблица 22: (ВЫБОР ГРУППЫ →) РАБОЧЕЕ МЕНЮ → ВЫХОД	
Название параметра	Описание
<p>ХАРАКТ. ТОКА (694), (695), (696), (764) Выбор</p>	<p>Выбор кривой токового выхода.</p> <p>Варианты выбора</p>  <p><small>Р01-xxxxxxx-05-xx-xx-xx-009</small></p> <p>Рис. 23: Изображение кривых токового выхода</p> <ol style="list-style-type: none"> 1. Линейн.: нижнее значение диапазона = 4 мА, верхнее значение диапазона = 20 мА 2. Билинейный: нижняя граница диапазона = 4 мА, центр или ноль = 20 мА, верхняя граница диапазона = 4 мА 3. Линейн. инверс.: нижнее значение диапазона = 20 мА, верхнее значение диапазона = 4 мА 4. Билинейный инверс.: нижняя граница диапазона = 20 мА, центр или ноль = 4 мА, верхняя граница диапазона = 20 мА <p>НЗД: нижнее значение диапазона ВЗД: верхнее значение диапазона I: ток X: Измеренное значение (давление, уровень или расход) Функция ХАРАКТ. ТОКА соответствует предварительно выбранному режиму работы.</p> <p>3-значный идентификационный номер, отображаемый на местном дисплее, зависит от установок параметра РЕЖИМ ИЗМЕРЕНИЯ.</p> <ul style="list-style-type: none"> – (694): РЕЖИМ ИЗМЕРЕНИЯ «Давление» или РЕЖИМ ИЗМЕРЕНИЯ «Расход» с установкой для параметра ЛИН./КВ.КОР. значения «Дифф. давление». – (695): РЕЖИМ ИЗМЕРЕНИЯ «Расход» с установкой для параметра ЛИН./КВ.КОР. значения «Расход (кв. корень)». – (696): РЕЖИМ ИЗМЕРЕНИЯ «уровень», РЕЖИМ УРОВНЯ «Линейн.» или «Давление линейариз.» и РЕЖИМ УРОВНЯ «Высота линейариз.» с установкой для параметра НАЗНАЧ. ТОК «Уровень». – (764): РЕЖИМ ИЗМЕРЕНИЯ «Уровень», РЕЖИМ УРОВНЯ «Высота линейариз.» с установкой для параметра НАЗНАЧ. ТОК значения «Объем емкости». <p>Заводская настройка Линейн.</p>
<p>СБОЙ ВЫХОДА (388) Ввод</p>	<p>Выбор значения тока в случае сигнала тревоги.</p> <p>В случае вывода сигнала тревоги ток и гистограмма принимают текущее значение тока, указанное с помощью этого параметра.</p> <p>Варианты выбора</p> <ul style="list-style-type: none"> ■ Макс. сигн. (110%): можно установить в диапазоне от 21 до 23 мА. ■ Сохран.измер.знач: сохраняется последнее измеренное значение. ■ Мин. сигнал тревоги (-10%): 3,6 мА. <p>→ См. также настоящую таблицу, параметр ЗАД.МАКС. АВ.СИГ и руководство по эксплуатации ВА00270Р (Deltabar S), ВА00271Р (Cerabar S) или ВА00332Р (Deltapilot S), раздел «Настройка токового выхода на вывод сигн. тревоги».</p> <p>Заводская настройка Макс. сигнал тревоги 110 % (22 мА).</p>

Таблица 22: (ВЫБОР ГРУППЫ →) РАБОЧЕЕ МЕНЮ → ВЫХОД	
Название параметра	Описание
АЛТ.ВЫХ. ТОКА (597) Выбор	<p>Настройка токового выхода при нарушении пределов измерения датчика в меньшую или большую сторону.</p> <p>Варианты выбора</p> <ul style="list-style-type: none"> ■ Normal/NE43: токовый выход принимает значения, указанные с помощью параметров СБОЙ ВЫХОДА и ЗАД.МАКС. АВ.СИГ. ■ Особый случай <ul style="list-style-type: none"> – Нарушение пределов измерения датчика в меньшую сторону (E120): токовый выход = 3,6 мА. – Нарушение пределов измерения датчика в большую сторону (E115): токовый выход принимает значение, указанное с помощью параметра ЗАД.МАКС. АВ.СИГ. <p>Внимание! При использовании «особого случая» поведение ограничивается избыточным/недостаточным давлением в диапазоне LRL -10%, URL +10%.</p> <p>Заводская настройка Normal/NE43</p>
ЗАД.МАКС. АВ.СИГ (342) Ввод	<p>Ввод максимального значения тока для вывода сигнала тревоги. → См. также СБОЙ ВЫХОДА.</p> <p>Диапазон входного сигнала От 21 до 23 мА</p> <p>Заводская настройка 22 мА</p>
ЗАДАТЬ МИН. ТОК (343) Ввод	<p>Ввод нижнего предела тока. Некоторые коммутационные устройства не реагируют на ток силой менее 4,0 мА.</p> <p>Варианты выбора</p> <ul style="list-style-type: none"> ■ 3,8 мА ■ 4,0 мА <p>Заводская настройка 3,8 мА</p>
НАЗНАЧ. ТОК (760) Выбор	<p>Определение токового сигнала для режима измерения «Уровень». См. также описание параметров ЗАДАТЬ НЗД (→ стр. 112) и ЗАДАТЬ ВЗД (→ стр. 112).</p> <p>Предварительные условия</p> <ul style="list-style-type: none"> ■ РЕЖИМ ИЗМЕРЕНИЯ = Уровень, РЕЖИМ УРОВНЯ = Высота линейариз. <p>Варианты выбора</p> <ul style="list-style-type: none"> ■ Высота ■ Объем емкости <p>Заводская настройка Объем емкости</p>
ЛИН./КВ.КОР. (390) Выбор	<p>Определение токового сигнала для режима измерения «Расход». См. также описание параметров ЗАДАТЬ НЗД (→ стр. 113) и ЗАДАТЬ ВЗД (→ стр. 114).</p> <p>Предварительные условия</p> <ul style="list-style-type: none"> ■ РЕЖИМ ИЗМЕРЕНИЯ = Расход или Давление <p>Варианты выбора</p> <ul style="list-style-type: none"> ■ Дифф. давление.: для токового выхода используется линейный сигнал давления. ■ Расход (кв.корень): для токового выхода используется сигнал расхода, вычисленный по функции квадратного корня. Токовый сигнал типа «Расход (кв.корень)» отображается на местном дисплее с символом квадратного корня. <p>Заводская настройка Давление</p>

Таблица 23: (ВЫБОР ГРУППЫ →) РАБОЧЕЕ МЕНЮ → ИНФ. О ДАТЧИКЕ → ДАННЫЕ HART	
Название параметра	Описание
ВЕРСИЯ HART Отображение	Отображается версия интерфейса HART.
ТЕКУЩ.РЕЖИМ (052) Выбор	Устанавливается текущий режим связи по интерфейсу HART. Выбор посредством местного дисплея и ПО FieldCare: <ul style="list-style-type: none"> ■ Сигнализация Передача измеренного значения по значению тока. ■ Фиксированный Фиксированный ток 4,0 мА (режим многоточечной связи) (передача по цифровой связи HART только измеренного значения). Заводская настройка Сигнализация Выбор через портативный терминал HART <ul style="list-style-type: none"> ■ активировано Передача измеренного значения по значению тока. ■ деактивировано Фиксированный ток 4,0 мА (режим многоточечной связи) (передача по цифровой связи HART только измеренного значения). Заводская настройка активировано
АДРЕС ШИНЫ (345) Ввод	Ввод адреса для обмена данными через протокол HART. (HART 5.0: диапазон от 0 до 15. При этом, если адрес = 0, то происходит реализация настройки «Сигнализация». HART 6.0/7.0: диапазон от 0 до 63). Заводская настройка 0
ТИП УСТР-ВА (351) Отображение	Отображается тип прибора в десятичном числовом формате; в приведенном примере – DeltabarS: 23. Расширенный тип прибора представляет собой сочетание номера изготовителя (17) и типа прибора (23). Предварительные условия <ul style="list-style-type: none"> ■ Преобразователь дифференциального давления Deltabar S
ТИП УСТР-ВА (802) Отображение	Отображается тип прибора в десятичном числовом формате; в приведенном примере – CerabarS: 24. Расширенный тип прибора представляет собой сочетание номера изготовителя (17) и типа прибора (24). Предварительные условия <ul style="list-style-type: none"> ■ Преобразователь давления Cerabar S
ТИП УСТР-ВА (002) Отображение	Отображается тип прибора в десятичном числовом формате; в приведенном примере – Deltapilot S: 26. Расширенный тип прибора представляет собой сочетание номера изготовителя (17) и типа прибора (26). Предварительные условия <ul style="list-style-type: none"> ■ Преобразователь давления Deltapilot S
НАИМЕН. УСТР-ВА Отображение	Отображается название прибора (16 буквенно-цифровых символов). Предварительные условия <ul style="list-style-type: none"> ■ Цифровая связь
ВЕРСИЯ ПРИБОРА (699) Отображение	Отображает версию прибора.
РЕЖИМ BURST Выбор	Активация и деактивация функции «РЕЖИМ BURST». Варианты выбора <ul style="list-style-type: none"> ■ Вкл. ■ Откл. Предварительные условия <ul style="list-style-type: none"> ■ Цифровая связь

Таблица 23: (ВЫБОР ГРУППЫ →) РАБОЧЕЕ МЕНЮ → ИНФ. О ДАТЧИКЕ → ДАННЫЕ HART	
Название параметра	Описание
ОПЦИЯ BURST Ввод	Используйте этот параметр, чтобы указать, какой управляющий сигнал следует отправить на ведущее устройство. Предварительные условия ■ Цифровая связь Заводская настройка 3 (команда 3 для HART)
ПРЕДВАР. НОМЕР (036) Ввод	Ввод количества преамбул для протокола HART. (Синхронизация модемных модулей на пути передачи данных. Каждый модемный модуль может «присвоить» байт – по меньшей мере 2 байта должны быть доставлены). Диапазон входного сигнала От 2 до 20 Заводская настройка 5
ID ПРОИЗВОДИТЕЛЯ (432) Отображение	Отображение номера изготовителя в десятичном цифровом формате. В приведенном примере: 17 (Endress+Hauser).
СООБЩЕНИЕ HART (271) Ввод	Ввод сообщения (не более 32 буквенно-цифровых символов). По команде ведущего устройства это сообщение отправляется по протоколу HART. Заводская настройка ----- или в соответствии с условиями заказа
ДАТА HART (481) Ввод	Ввод даты последнего изменения конфигурации. Заводская настройка ДД.ММ.ГГ (дата завершающего испытания)
ПЕРВИЧ. ЗНАЧ. HART РАВНО Отображение	С помощью этого параметра отображаются указанные ниже измеряемые значения в зависимости от выбранного режима измерения. – Режим измерения «Давление»: ДАВЛЕНИЕ. – Режим измерения «Уровень», тип уровня «Линейн.» или «Давление линейариз.» : УРОВЕНЬ ДО ЛИН. – Режим измерения «Уровень», тип уровня «Высота линейариз.»: ОБЪЕМ ЕМКОСТИ. – Режим измерения «Расход»: ПОДАВЛ. ПОТОК. → См. также ПЕРВИЧ. ЗНАЧ. Предварительные условия ■ Цифровая связь
ПЕРВИЧ. ЗНАЧ. Отображение	Отображение первичного значения. → См. также описание параметра ПЕРВИЧ. ЗНАЧ. HART. Предварительные условия ■ Цифровая связь
ВТОРИЧ. ЗНАЧ. РАВНО	Выбор второго параметра процесса. Вы можете выбрать один из указанных ниже параметров процесса в зависимости от выбранного режима измерения. – ДАВЛЕНИЕ – СКОРРЕКТ. ДАВЛ. – ДАТЧИК ДАВЛЕНИЯ – ТЕМП.ДАТЧИКА – ТЕМП.ЭЛЕКТРОНИКИ – ПОДАВЛ. РАСХ. – СУММАТОР 1 – СУММАТОР 2 – УРОВЕНЬ ДО ЛИН. – ОБЪЕМ ЕМКОСТИ Предварительные условия ■ Цифровая связь

Таблица 23: (ВЫБОР ГРУППЫ →) РАБОЧЕЕ МЕНЮ → ИНФ. О ДАТЧИКЕ → ДАННЫЕ HART	
Название параметра	Описание
ВТОРИЧ. ЗНАЧ.	Отображение второго параметра процесса. → См. также описание параметра ВТОРИЧ. ЗНАЧ. РАВНО Предварительные условия ■ Цифровая связь
ТРЕТЬЕ ЗНАЧ. РАВНО	Выбор третьего параметра процесса. → См. также описание параметра ВТОРИЧ. ЗНАЧ. РАВНО. Предварительные условия ■ Цифровая связь
ТРЕТЬЕ ЗНАЧ.	Отображение третьего параметра процесса. →См. также описание параметра ВТОРИЧ. ЗНАЧ. РАВНО. Предварительные условия ■ Цифровая связь
4-Е ЗНАЧ. РАВНО	Выбор четвертого параметра процесса. →См. также описание параметра ВТОРИЧ. ЗНАЧ. РАВНО. Предварительные условия ■ Цифровая связь
4-Е ЗНАЧЕНИЕ	Отображение четвертого параметра процесса. →См. также описание параметра ВТОРИЧ. ЗНАЧ. РАВНО. Предварительные условия ■ Цифровая связь

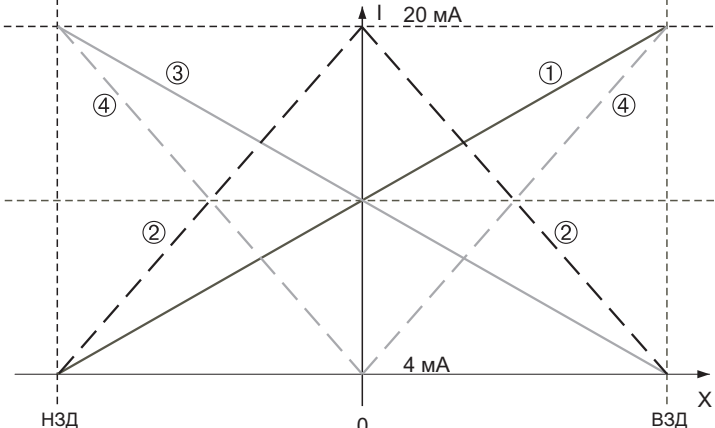
Таблица 24: (ВЫБОР ГРУППЫ →) РАБОЧЕЕ МЕНЮ → ИНФ. О ПРЕОБРАЗ. → ДАННЫЕ ПРЕОБРАЗ.	
Название параметра	Описание
СЕР. № УСТР-ВА (354) Отображение	Отображение серийного номера прибора (11 буквенно-цифровых символов).
СЕР. № ЭЛЕКТР. (386) Отображение	Отображение серийного номера главного электронного блока (11 буквенно-цифровых символов).
КОД ЗАКАЗЧИКА (055) Ввод	Ввод номера метки (не более 8 буквенно-цифровых символов). Заводская настройка _____ или в соответствии с условиями заказа
ДЛИН.ПОЗИЦ.НОМЕР (305) Ввод	Ввод номера метки (не более 32 буквенно-цифровых символов). Заводская настройка _____ или в соответствии с условиями заказа
ДОП. ИНФОРМАЦИЯ (272) Ввод	Ввод описания метки (не более 16 буквенно-цифровых символов). Заводская настройка _____ или в соответствии с условиями заказа
ОБОЗНАЧ.УСТР-ВА (350) Отображение	Отображение обозначения прибора и кода заказа
ВЕРСИЯ УСТР-ВА (266) Отображение	Отображение номера версии главного электронного блока, например: V02.00.00
ВЕРСИЯ ПО (264) Отображение	Отображение версии ПО, например: V02.10.00
НАСТР.РЕКОРДЕРА (352) Отображение	Отображение счетчика конфигурации Значение счетчика обновляется при каждом изменении параметра или группы. Счетчик увеличивается до 65535, затем снова обнуляется. Изменения параметров группы функции ДИСПЛЕЙ не приводят к увеличению счетчика.
ТЕМП.ЭЛЕКТРОНИКИ (357) Отображение	Отображение измеренной температуры главного электронного блока.
МИН. ТЕМП. (358) Отображение	Отображение нижнего температурного предела главного электронного блока.

Таблица 24: (ВЫБОР ГРУППЫ →) РАБОЧЕЕ МЕНЮ → ИНФ. О ПРЕОБРАЗ. → ДАННЫЕ ПРЕОБРАЗ.	
Название параметра	Описание
МАКС. ТЕМП. (359) Отображение	Отображение верхнего температурного предела главного электронного блока.
СОСТОЯНИЕ DIP (363) Отображение	<p>Отображение состояния DIP-переключателя 1 на электронной вставке. Можно заблокировать или разблокировать параметры, имеющие отношение к измеряемому значению, с помощью DIP-переключателя 1. Если управление заблокировано при помощи параметра ВВЕСТИ № PIN, то снова разблокировать управление можно только с помощью этого же параметра. (→ ВВЕСТИ № PIN, см. стр. 137).</p> <p>→ См. также руководство по эксплуатации ВА00270P (Deltabar S), ВА00271P (Cerabar S) или ВА00332P (Deltapilot S), раздел «Блокирование/разблокирование управления».</p> <p>Отображение</p> <ul style="list-style-type: none"> ■ Вкл. (блокирование включено) ■ Выкл. (блокирование выключено) <p>Заводская настройка</p> <p>Выкл. (блокирование выключено)</p>

Таблица 25: (ВЫБОР ГРУППЫ →) РАБОЧЕЕ МЕНЮ → ИНФ. О ПРЕОБРАЗ. → ПРИСОЕД.К ПРОЦ.	
Название параметра	Описание
ПРИСОЕД. Pmax (570) Ввод	<p>Для ввода и отображения максимально допустимого давления для присоединения к процессу.</p> <p>Заводская настройка</p> <p>В соответствии с данными заводской таблички (→ см. также руководство по эксплуатации ВА00270P (Deltabar S), ВА00271P (Cerabar S) или ВА00332P (Deltapilot S), раздел «Заводская табличка»).</p>
ТИП.ПРИСОЕД. (482) Выбор	<p>Для выбора и отображения типа присоединения к процессу.</p> <p>Варианты выбора</p> <ul style="list-style-type: none"> ■ Не используется ■ Неизвест. ■ Специальный ■ Овальный фланец ■ Внутр. резьба ■ Наруж. резьба ■ Фланец ■ Разделит.уплотнение
МАТ.ПРИСОЕД. + (360) Выбор	<p>Для выбора и отображения материала изготовления присоединения к процессу (P+).</p> <p>→ См. также описание параметра МАТ.ПРИСОЕД. -</p> <p>Варианты выбора</p> <ul style="list-style-type: none"> ■ Не используется ■ Неизвест. ■ Специальный ■ Сталь ■ 304 нерж. сталь ■ 316 нерж. сталь ■ Alloy C ■ Monel ■ Тантал ■ Титан ■ PTFE (тефлон) ■ 316L нерж. сталь ■ PVC ■ Инконель ■ PVDF ■ ECTFE <p>Заводская настройка</p> <p>Согласно условиям заказа</p>

Таблица 25: (ВЫБОР ГРУППЫ →) РАБОЧЕЕ МЕНЮ → ИНФ. О ПРЕОБРАЗ. → ПРИСОЕД.К ПРОЦ.	
Название параметра	Описание
МАТ.ПРИСОЕД. - (361) Выбор	Для выбора и отображения материала изготовления присоединения к процессу (P-). → См. также описание параметра МАТ.ПРИСОЕД. + Предварительные условия ▪ Преобразователь дифференциального давления Deltabar S
ТИП УПЛОТН. (362) Выбор	Для выбора и отображения материала изготовления технологического уплотнения. Варианты выбора ▪ Не используется ▪ Неизвест. ▪ Специальный ▪ FKM Viton ▪ NBR ▪ EPDM ▪ Уретан ▪ IIR ▪ Kalrez ▪ FKM витон кислор. ▪ Медное кольцо ▪ MVQ ▪ PTFE ▪ PTFE ▪ PTFE (прим. O2) ▪ Медь ▪ Copper f. oxygen Заводская настройка Согласно условиям заказа
МАТЕР. БОЛТОВ	Для выбора и отображения материала изготовления болтов. Предварительные условия ▪ Цифровая связь
МАТЕРИАЛ ГАЕК	Для выбора и отображения материала изготовления гаек. Предварительные условия ▪ Цифровая связь
МАТЕР.ДРЕН.ОТВ.	Для выбора и отображения материала изготовления вентиляционных клапанов. Предварительные условия ▪ Цифровая связь
ПОЛОЖ.ДРЕН.ОТВ.	Для выбора и отображения положения вентиляционных клапанов. Предварительные условия ▪ Цифровая связь
РЕЗЬБА	Для выбора и отображения резьбы присоединения к процессу. Предварительные условия ▪ Цифровая связь
МОНТАЖ. РЕЗЬБА	Для выбора и отображения метода закрепления прибора. Предварительные условия ▪ Цифровая связь
РАЗДЕЛИТ.УПЛОТН +	Для выбора и отображения типа уплотнения диафрагмы на позитивной стороне. Предварительные условия ▪ Цифровая связь
РАЗДЕЛИТ.УПЛОТН -	Для выбора и отображения типа уплотнения диафрагмы на негативной стороне. Предварительные условия ▪ Цифровая связь

Таблица 25: (ВЫБОР ГРУППЫ →) РАБОЧЕЕ МЕНЮ → ИНФ. О ПРЕОБРАЗ. → ПРИСОЕД.К ПРОЦ.	
Название параметра	Описание
МАТ. МЕМБРАНЫ +	Для выбора и отображения материала разделительной мембраны на позитивной стороне. Предварительные условия ▪ Цифровая связь
МАТ. МЕМБРАНЫ –	Для выбора и отображения материала разделительной мембраны на негативной стороне. Предварительные условия ▪ Цифровая связь
КОЛ. РАЗДЕЛИТ. ДИАФР.	Для выбора и отображения количества уплотнений диафрагмы. Предварительные условия ▪ Цифровая связь
ЗАПОЛН. ЖИДКОСТЬ	Для выбора и отображения уплотняющей жидкости диафрагмы. Предварительные условия ▪ Цифровая связь

Таблица 26: (ВЫБОР ГРУППЫ →) РАБОЧЕЕ МЕНЮ → ИНФ. О ПРЕОБРАЗ. → ДАННЫЕ ДАТЧИКА (все режимы измерения)	
Название параметра	Описание
СЕР.№ ДАТЧИКА (250) Отображение	Отображение серийного номера датчика (11 буквенно-цифровых символов).
НИЖ.ПР. ДАТЧ. ДАВЛ (484) Отображение	Отображение нижнего предела измерения датчика.
ВЕР.ПР. ДАТЧ. ДАВЛ (485) Отображение	Отображение верхнего предела измерения датчика.
МИН. ДИАПАЗОН (591) Отображение	Отображение минимально допустимого интервала.
ТИП ИЗМЕР. ДАТЧ. (581) Отображение	Отображение типа датчика. ▪ Deltabar S = дифференц. ▪ Cerabar S с датчиком избыточного давления = относит. ▪ Cerabar S с датчиком абсолютного давления = абсолютн. ▪ Deltapilot S = относит.
Pmin ПОВРЕЖД. ДАТЧ. (251) Отображение	Отображение минимально допустимого абсолютного давления для датчика (противовакуумная защита).
Pmax ПОВРЕЖД. ДАТЧИКА (252) Отображение	Отображение максимально допустимого абсолютного давления для датчика (защита от превышения давления).
МАТ. МЕМБРАНЫ (365) Отображение	Отображение названия материала разделительной мембраны. Заводская настройка Согласно исполнению, указанному в коде заказа → Для прибора Deltabar S см. документ «Техническое описание» TI00382P. Для прибора Cerabar S см. документ «Техническое описание» TI00383P. Для прибора Deltapilot S см. документ «Техническое описание» TI00416P, раздел «Оформление заказа».
ЗАПОЛН. ЖИДКОСТЬ (366) Отображение	Отображение названия заполняющей жидкости.
Tmin ДАТЧИКА (368) Отображение	Отображение минимального номинального температурного предела датчика.
Tmax ДАТЧИКА (369) Отображение	Отображение максимального номинального температурного предела датчика.

Таблица 26: (ВЫБОР ГРУППЫ →) РАБОЧЕЕ МЕНЮ → ИНФ. О ПРЕОБРАЗ. → ДАННЫЕ ДАТЧИКА (все режимы измерения)	
Название параметра	Описание
ВЕРСИЯ ДАТЧИКА УСТР-ВА (487) Отображение	Отображение номера версии аппаратного обеспечения датчика, например: 1.

Таблица 27: (ВЫБОР ГРУППЫ →) РАБОЧЕЕ МЕНЮ → ИНФ. О ПРОЦЕССЕ → ПАРАМ.ПРОЦЕССА «Давление»	
Название параметра	Описание
Предварительные условия <ul style="list-style-type: none"> РЕЖИМ ИЗМЕРЕНИЯ = Давление 	
ИЗМЕР. ЗНАЧ. (679) Отображение	Отображение измеряемого значения. В режиме измерения «Давление» это значение соответствует параметру ДАВЛЕНИЕ. Предварительные условия <ul style="list-style-type: none"> Цифровая связь Работа с локальным дисплеем <ul style="list-style-type: none"> При работе с локальным дисплеем параметр ИЗМЕР. ЗНАЧ. отображается на 1-м уровне.
ДАВЛЕНИЕ (301) Отображение	Отображение измеряемого давления после повторной калибровки датчика, регулировки положения и демпфирования. Это значение соответствует параметру ИЗМЕР. ЗНАЧ. в режиме измерения «Давление».
СКОРРЕКТ. ДАВЛ. (434) Отображение	Отображение измеряемого давления после коррекции датчика, регулировки положения и перед демпфированием. → См. также диаграмму ДАВЛЕНИЕ.
ДАТЧИК ДАВЛЕНИЯ (584) Отображение	Отображение измеряемого давления до коррекции датчика, регулировки положения и демпфирования. → См. также диаграмму ДАВЛЕНИЕ.
ДАТЧИК ТЕМПЕРАТУРЫ (367) Отображение	Отображение температуры, в настоящее время измеряемой на датчике. Эта температура может отличаться от температуры процесса.
ТРЕНД ИЗМ. ЗНАЧ. (378) Отображение	Отображение тенденции к изменению измеряемого значения давления. Возможные варианты: повышение, понижение, стабильность.

Таблица 28: (ВЫБОР ГРУППЫ →) РАБОЧЕЕ МЕНЮ → ИНФ. О ПРОЦЕССЕ → ПАРАМ.ПРОЦЕССА «Уровень»	
Название параметра	Описание
Предварительные условия <ul style="list-style-type: none"> РЕЖИМ ИЗМЕРЕНИЯ = Уровень 	

Таблица 28: (ВЫБОР ГРУППЫ →) РАБОЧЕЕ МЕНЮ → ИНФ. О ПРОЦЕССЕ → ПАРАМ.ПРОЦЕССА «Уровень»	
Название параметра	Описание
ИЗМЕР. ЗНАЧ. (679)	<p>Отображение измеряемого значения.</p> <p>В режиме измерения «Уровень» с типом уровня «Линейн.» это значение соответствует параметру УРОВЕНЬ ДО ЛИН.</p> <p>В режиме измерения «Уровень» с типом уровня «Высота линейриз.» или «Давление линейриз.» это значение соответствует параметру ОБЪЕМ ЕМКОСТИ.</p> <p>Предварительные условия</p> <ul style="list-style-type: none"> Цифровая связь <p>Работа с локальным дисплеем</p> <ul style="list-style-type: none"> При работе с локальным дисплеем параметр ИЗМЕР. ЗНАЧ. отображается на 1-м уровне.
ДАВЛЕНИЕ (301) Отображение	<p>Отображение измеряемого давления после повторной калибровки датчика, регулировки положения и демпфирования. Это значение соответствует параметру ИЗМЕР. ЗНАЧ. в режиме измерения «Давление».</p> <p style="text-align: right; font-size: small;">P01-xMx7xxxx-05-xx-xx-ru-010</p>
СКОРРЕКТ. ДАВЛ. (434) Отображение	<p>Отображение измеряемого давления после коррекции датчика, регулировки положения и перед демпфированием. → См. также диаграмму ДАВЛЕНИЕ.</p>
ДАТЧИК ДАВЛЕНИЯ (584) Отображение	<p>Отображение измеряемого давления до коррекции датчика, регулировки положения и демпфирования. → См. также диаграмму ДАВЛЕНИЕ.</p>
ДАТЧИК ТЕМПЕРАТУРЫ (367) Отображение	<p>Отображение температуры, в настоящее время измеряемой на датчике. Эта температура может отличаться от температуры процесса.</p>
ТРЕНД ИЗМ. ЗНАЧ. (378) Отображение	<p>Отображение тенденции к изменению измеряемого значения давления. Возможные варианты: повышение, понижение, стабильность.</p>
УРОВЕНЬ ДО ЛИН. (050) Отображение	<p>Отображение значения уровня до линейризации.</p> <p>Предварительные условия</p> <ul style="list-style-type: none"> РЕЖИМ УРОВНЯ = Линейн. или Высота линейриз. <p>В зависимости от настройки параметра ЛИН. ИЗМ.ВЕЛИЧ. или КОМБ.ИЗМ.ВЕЛИЧ в этом параметре отображается текущий уровень в % или в единицах измерения объема.</p>
ОБЪЕМ ЕМКОСТИ (370) Отображение	<p>Отображение значения уровня после линейризации.</p> <p>Предварительные условия</p> <ul style="list-style-type: none"> РЕЖИМ УРОВНЯ = Давление линейриз. или Высота линейриз. <p>В зависимости от установок параметра ЛИН. ИЗМ.ВЕЛИЧИНА или КОМБ. ИЗМ.ВЕЛИЧИНА, с помощью этого параметра отображается текущий объем содержимого резервуара в процентном соотношении (%) или в единицах измерения объема (массы). Это значение соответствует параметру ИЗМЕР. ЗНАЧ..</p>

Таблица 29: (ВЫБОР ГРУППЫ →) РАБОЧЕЕ МЕНЮ → ИНФ. О ПРОЦЕССЕ → ПАРАМ.ПРОЦЕССА «Расход»	
Название параметра	Описание
<p>Предварительные условия</p> <ul style="list-style-type: none"> РЕЖИМ ИЗМЕРЕНИЯ = Расход 	

Таблица 29: (ВЫБОР ГРУППЫ →) РАБОЧЕЕ МЕНЮ → ИНФ. О ПРОЦЕССЕ → ПАРАМ.ПРОЦЕССА «Расход»	
Название параметра	Описание
ИЗМЕР. ЗНАЧ. (679)	<p>Отображение измеряемого значения</p> <p>В режиме измерения «Расход» это значение соответствует параметру ПОДАВЛ. ПОТОК.</p> <p>Предварительные условия</p> <ul style="list-style-type: none"> ▪ Цифровая связь <p>Работа с локальным дисплеем</p> <ul style="list-style-type: none"> ▪ При работе с локальным дисплеем параметр ИЗМЕР. ЗНАЧ. отображается на 1-м уровне.
ДАВЛЕНИЕ (301) Отображение	<p>Отображение измеряемого давления после повторной калибровки датчика, регулировки положения и демпфирования. Это значение соответствует параметру ИЗМЕР. ЗНАЧ. в режиме измерения «Давление».</p> <p style="text-align: right;">P01-xMx7xxxx-05-xx-xx-ru-011</p>
СКОРРЕКТ. ДАВЛ. (434) Отображение	Отображение измеряемого давления после коррекции датчика, регулировки положения и перед демпфированием. → См. также диаграмму ДАВЛЕНИЕ.
ДАТЧИК ДАВЛЕНИЯ (584) Отображение	Отображение измеряемого давления до коррекции датчика, регулировки положения и демпфирования. → См. также диаграмму ДАВЛЕНИЕ.
ДАТЧИК ТЕМПЕРАТУРЫ (367) Отображение	Отображение температуры, в настоящее время измеряемой на датчике. Эта температура может отличаться от температуры процесса.
ТРЕНД ИЗМ. ЗНАЧ. (378) Отображение	Отображение тенденции к изменению измеряемого значения давления. Возможные варианты: повышение, понижение, стабильность.
ПОДАВЛ. ПОТОК (375) Отображение	Отображение текущего расхода. В зависимости от выбранного типа измерения расхода (→ ТИП ИЗМЕР.РАСХ.), отображается объемный расход, массовый расход, стандартизованный объемный расход или скорректированный объемный расход.
СУММАТОР 1 (652) Отображение	<p>Отображается общее значение расхода для сумматора 1. Можно сбросить это значение с помощью параметра СБРОС СУММАТОРА 1. В параметре СУММ. 1 ПЕРЕПОЛН. отображается переполнение.</p> <p>Пример: значение 123456789 м³ отображается следующим образом:</p> <ul style="list-style-type: none"> - СУММАТОР 1: 3456789 м³; - СУММ. 1 ПЕРЕПОЛН.: 12 E7.
СУММ. 1 ПЕРЕПОЛН. (655) Отображение	Отображение значения переполнения сумматора 1. → См. также СУММАТОР 1.
СУММАТОР 2 (657) Отображение	Отображается общее значение расхода для сумматора 2. Сумматор 2 обнулить невозможно. В параметре СУММ. 2 ПЕРЕПОЛН. отображается переполнение. → См. также пример для параметра СУММАТОР 1.
СУММ. 2 ПЕРЕПОЛН. (658) Отображение	Отображение значения переполнения сумматора 2. → См. также СУММАТОР 2 и пример для параметра СУММАТОР 1.

Таблица 30: (ВЫБОР ГРУППЫ →) РАБОЧЕЕ МЕНЮ → ИНФ. О ПРОЦЕССЕ → ИНДИКАТОР ФИКСАЦИИ ПИКОВОГО ЗНАЧЕНИЯ	
Название параметра	Описание
СЧЕТЧИК:Р >Рмакс (380) Отображение	Отображение счетчика событий превышения давления для датчика. Предельное значение: верхний предел номинального давления для датчика + 10 % верхнего предела номинального давления для датчика. Можно обнулить этот счетчик при помощи параметра СБР.ПИК.ЗНАЧ.
МАКС. ИЗМЕР. ДАВЛ. (383) Отображение	Отображение наивысшего значения измеренного давления (индикатор фиксации пикового значения). Можно сбросить этот индикатор при помощи параметра СБР.ПИК.ЗНАЧ.
СЧЕТЧИК:Р >Рмин (467) Отображение	Отображение счетчика событий разрежения на датчике Предельное значение: нижний предел номинального давления для датчика – 10 % верхнего предела номинального давления для датчика. Можно обнулить этот счетчик при помощи параметра СБР.ПИК.ЗНАЧ.
МИН. ИЗМЕР. ДАВЛ. (469) Отображение	Отображение наименьшего значения измеренного давления (индикатор фиксации пикового значения). Можно сбросить этот индикатор при помощи параметра СБР.ПИК.ЗНАЧ.
СЧЕТЧИК:Т >Тмакс (404) Отображение	Отображение количества ситуаций превышения диапазона температуры датчика. Можно обнулить этот счетчик при помощи параметра СБР.ПИК.ЗНАЧ.
МАКС. ИЗМЕР. ТЕМП. (471) Отображение	Отображение наивысшей температуры, зафиксированной на датчике (индикатор фиксации пикового значения). Можно сбросить этот индикатор при помощи параметра СБР.ПИК.ЗНАЧ.
СЧЕТЧИК:Т < Тмин (472) Отображение	Отображение количества ситуаций выхода температуры за нижний предел температурного диапазона датчика. Можно обнулить этот счетчик при помощи параметра СБР.ПИК.ЗНАЧ.
МИН. ИЗМЕР. ТЕМП. (474) Отображение	Отображение наименьшей температуры, зафиксированной на датчике (индикатор фиксации пикового значения). Можно сбросить этот индикатор при помощи параметра СБР.ПИК.ЗНАЧ.
СЧЕТЧИК ЭЛЕКТ. БЛОКА:Т > Тмакс. (488) Отображение	Отображение количества ситуаций превышения температурного диапазона электронного блока.
МАКС ТЕМП. ЭЛЕКТ. (490) Отображение	Отображение наивысшей зафиксированной температуры электронного блока.
СЧЕТЧИК ЭЛЕКТ. БЛОКА:Т < Тмин (492) Отображение	Отображение количества ситуаций выхода температуры за нижний предел температурного диапазона электронного блока.
МИН ТЕМП. ЭЛЕКТ. (494) Отображение	Отображение наименьшей зафиксированной температуры электронного блока.
СБР.ПИК.ЗНАЧ. (382) Выбор	С помощью этого параметра перечисляются все параметры фиксации пиковых значений, которые можно сбросить. Можно выбрать те индикаторы фиксации пиковых значений, которые следует сбросить. Варианты выбора <ul style="list-style-type: none"> ■ Нет ■ Макс. давление ■ Мин. давление ■ История Рmax ■ История Рmin ■ Макс. температура ■ Мин. температура ■ История Тmax ■ История Тmin ■ Сбросить все Заводская настройка Нет

Таблица 31: (ВЫБОР ГРУППЫ →) РАБОЧЕЕ МЕНЮ → УПРАВЛЕНИЕ	
Название параметра	Описание
ВВЕСТИ КОД СБР. (047) Ввод	<p>Полный или частичный сброс параметров до заводских значений или состояния при поставке.</p> <p>→ См. также руководство по эксплуатации BA00270P (Deltabar S), BA00271P (Cerabar S) или BA00332P (Deltapilot S), раздел «Заводская настройка (сброс)».</p> <p>Заводская настройка 0</p>
РАБОЧИЕ ЧАСЫ (409) Отображение	<p>Отображение времени (в часах), отработанного прибором. Этот параметр невозможно обнулить.</p>
ВВЕСТИ № PIN (048) Ввод	<p>Для указания кода блокирования и разблокирования работы.</p> <ul style="list-style-type: none"> ■ Отображение символа  на местном дисплее указывает на то, что управление прибором заблокировано. При этом параметры отображения, например ЯЗЫК и КОНТРАСТ ДИСПЛЕЯ, можно изменить. ■ Если управление прибором заблокировано DIP-переключателем, то разблокировать его можно только DIP-переключателем. Если управление заблокировано с помощью местного дисплея или дистанционно, например посредством ПО FieldCare, то разблокировать работу можно при помощи местного дисплея или дистанционно. <p>→ См. также руководство по эксплуатации BA00270P (Deltabar S), BA00271P (Cerabar S) или BA00332P (Deltapilot S), раздел «Блокирование/разблокирование управления».</p> <p>Варианты выбора</p> <ul style="list-style-type: none"> ■ Блокирование: введите число от 0 до 9999, которое ≠100. ■ Разблокирование: введите число 100. <p>Заводская настройка 100</p>
ДОСТУПН.HistoROM (831) Отображение	<p>Указывает, подключен ли дополнительный модуль памяти HistoROM®/M-DAT к электронной вставке.</p> <p>→ См. также руководство по эксплуатации BA00270P (Deltabar S), BA00271P (Cerabar S) или BA00332P (Deltapilot S), раздел «HistoROM®/M-DAT (вариант оснащения)».</p> <p>Варианты выбора</p> <ul style="list-style-type: none"> ■ Да (HistoROM®/M-DAT подключен к электронной вставке) ■ Нет (HistoROM®/M-DAT не подключен к электронной вставке)
ЗАГРУЗКА, ВЫБОР (014) Варианты выбора	<p>Выбор функции загрузки данных из модуля HistoROM в систему прибора. Этот выбор не влияет на процесс выгрузки данных из системы прибора в модуль HistoROM.</p> <p>Предварительные условия</p> <ul style="list-style-type: none"> ■ Модуль HistoROM®/M-DAT подключен к электронной вставке (ДОСТУПН.HistoROM = да) <p>Варианты выбора</p> <ul style="list-style-type: none"> ■ Копия конфигурации: при выборе этого варианта все параметры кроме SER. № УСТР-ВА, ОБОЗНАЧ.УСТР-ВА, КОД ЗАКАЗЧИКА, ДЛИН.ПОЗИЦ.НОМЕР, ДОП. ИНФОРМАЦИЯ, АДРЕС ШИНЫ, ТЕКУЩ.РЕЖИМ, а также параметров из групп РЕГУЛ. ПОЛОЖЕНИЯ и ПРИСОЕДИН.К ПРОЦ., перезаписываются. ■ Замена прибора: при выборе этого варианта все параметры кроме SER. № УСТР-ВА, ОБОЗНАЧ.УСТР-ВА, а также параметров из групп РЕГУЛИР. ПОЛОЖЕНИЯ и ПРИСОЕДИН.К ПРОЦ., перезаписываются. ■ Замена электроники: при выборе этого варианта перезаписываются все параметры кроме параметров из группы РЕГУЛИР. ПОЛОЖЕНИЯ. <p>Заводская настройка Скопируйте конфиг. (если модуль HistoROM®/M-DAT подсоединен к электронной вставке).</p>

Таблица 31: (ВЫБОР ГРУППЫ →) РАБОЧЕЕ МЕНЮ → УПРАВЛЕНИЕ

Название параметра	Описание
УПРАВЛ. HistoROM (832) Выбор	<p>Для выбора направления, в котором копируются данные. → См. также руководство по эксплуатации BA00270P (Deltabar S), BA00271P (Cerabar S) или BA00332P (Deltapilot S), раздел «HistoROM®/M-DAT (вариант оснащения)».</p> <p>Предварительные условия</p> <ul style="list-style-type: none"> Модуль HistoROM®/M-DAT подключен к электронной вставке (ДОСТУПН.HistoROM = да). <p>Варианты выбора</p> <ul style="list-style-type: none"> Отмена HistoROM → Прибор Прибор → HistoROM <p>Заводская настройка Отмена (если модуль HistoROM®/M-DAT подсоединен к электронной вставке).</p>

Таблица 32: (ВЫБОР ГРУППЫ →) РАБОЧЕЕ МЕНЮ → ДИАГНОСТИКА → МОДЕЛИРОВАНИЕ

Название параметра	Описание
РЕЖИМ МОДЕЛИРОВАНИЯ (413) Выбор	<p>Активация режима моделирования и выбор его типа. При смене режима измерения или типа измерения уровня любое действующее моделирование деактивируется.</p> <p>Варианты выбора</p> <ul style="list-style-type: none"> Нет Давление, → см. также настоящую таблицу, описание параметра ИМИТ. ДАВЛЕНИЯ. Расход (только для преобразователя дифференциального давления), → см. также настоящую таблицу, описание параметра ЗНАЧ. ИМИТ. РАСХ. Уровень, → см. также настоящую таблицу, описание параметра УРОВЕНЬ . ИМИТ. ОБЪЕМ ЕМКОСТИ, → см. также настоящую таблицу, описание параметра МОДЕЛ. ОБЪЕМ.ЕМК. Ток, → см. также настоящую таблицу, описание параметра ИМИТ. ТОКА <p>Примечание: чтобы обеспечить согласование токового выхода со значением имитируемого расхода, необходимо выбрать режим измерения «Кв.корень» с помощью параметра ЛИН./КВ.КОР.</p> <ul style="list-style-type: none"> Ав.сиг./предупрежд., → см. также настоящую таблицу, описание параметра № ОШИБКИ ИМИТ. <div style="text-align: center;"> </div> <p style="text-align: right; font-size: small;">P01-xMx7xxxx-05-xx-xx-ru-01.2</p> <p>Заводская настройка Нет</p>
ИМИТ. ДАВЛЕНИЯ (414) Ввод	<p>Ввод моделируемого значения. → См. также РЕЖИМ МОДЕЛИРОВАНИЯ.</p> <p>Предварительные условия</p> <ul style="list-style-type: none"> РЕЖИМ МОДЕЛИРОВАНИЯ = Давление <p>Заводская настройка Текущее значение измеряемого давления.</p>

Таблица 32: (ВЫБОР ГРУППЫ →) РАБОЧЕЕ МЕНЮ → ДИАГНОСТИКА → МОДЕЛИРОВАНИЕ	
Название параметра	Описание
ЗНАЧ. ИМИТ. РАСХ. (639) Ввод	Ввод моделируемого значения. → См. также РЕЖИМ МОДЕЛИРОВАНИЯ. Предварительные условия ■ РЕЖИМ ИЗМЕРЕНИЯ = Расход и РЕЖИМ МОДЕЛИРОВАНИЯ = Расход
УРОВЕНЬ ИМИТ. (714) Ввод	Ввод моделируемого значения. → См. также РЕЖИМ МОДЕЛИРОВАНИЯ. Предварительные условия ■ РЕЖИМ ИЗМЕРЕНИЯ = Уровень и РЕЖИМ МОДЕЛИРОВАНИЯ = Уровень
МОДЕЛ. ОБЪЕМ.ЕМК. (715) Ввод	Ввод моделируемого значения. → См. также РЕЖИМ МОДЕЛИРОВАНИЯ. Предварительные условия ■ РЕЖИМ ИЗМЕРЕНИЯ = Уровень, РЕЖИМ УРОВНЯ = Давление линейариз. и РЕЖИМ МОДЕЛИРОВАНИЯ = Объем емкости ■ РЕЖИМ ИЗМЕРЕНИЯ = Уровень, РЕЖИМ УРОВНЯ = Высота линейариз. и РЕЖИМ МОДЕЛИРОВАНИЯ = Объем емкости
ИМИТ. ТОКА (270) Ввод	Ввод моделируемого значения. → См. также РЕЖИМ МОДЕЛИРОВАНИЯ. Предварительные условия ■ РЕЖИМ МОДЕЛИРОВАНИЯ = Значение тока Заводская настройка Текущее значение тока.
№ ОШИБКИ ИМИТ (476) Ввод	▲ ПРЕДУПРЕЖДЕНИЕ При установке параметров учитывайте зависимости! ▶ Параметр МОДЕЛИРОВАНИЕ вызывает перезапись данных о состоянии сбоя (сигнализация/предупреждение), которые существуют в системе прибора. По завершении режима моделирования, записи о состоянии сбоя (сигнализация/предупреждение) остаются в системе прибора, но не отображаются! При перезапуске прибора состояние сбоя возвращается. Введите номер сообщения. → См. также РЕЖИМ МОДЕЛИРОВАНИЯ. → См. также настоящее руководство по эксплуатации, раздел 10.1 «Сообщения», столбец «Код» в таблице. Предварительные условия ■ РЕЖИМ МОДЕЛИРОВАНИЯ = Ав.сигн./предупрежд. Заводская настройка 613 (моделирование активно)

Таблица 33: (ВЫБОР ГРУППЫ →) РАБОЧЕЕ МЕНЮ → ДИАГНОСТИКА → СООБЩЕНИЯ	
Название параметра	Описание
СТАТУС АВ. СИГН. (046) Отображение	Отображение существующих сообщений. → См. также настоящее руководство по эксплуатации, раздел 10.1. «Сообщения» и раздел 10.3 «Квитирование сообщений». Местный дисплей ■ Наряду с измеряемым значением отображается сообщение с наивысшим приоритетом. ■ С помощью параметра СТАТУС АВ. СИГН. можно просмотреть все сообщения в порядке понижения приоритета. Прокручивать существующие сообщения можно с помощью кнопки <input type="right"/> или <input type="left"/> .
	Рабочая программа ■ В поле «Статус» и с помощью параметра СТАТУС АВ. СИГН. отображается сообщение с наивысшим приоритетом.

Таблица 33: (ВЫБОР ГРУППЫ →) РАБОЧЕЕ МЕНЮ → ДИАГНОСТИКА → СООБЩЕНИЯ	
Название параметра	Описание
ПОСЛ. ДИАГН. КОД (564) Отображение	<p>Отображение последних сообщений, которые были выведены и квитированы.</p> <ul style="list-style-type: none"> Местный дисплей: можно переходить между последними 15 сообщениями с помощью кнопок \boxplus и \boxminus. Цифровая связь: на дисплее отображается последнее сообщение. Следует использовать параметр СБРС.ВСЕ АВ.СГН. для удаления всех сообщений, отображаемых с помощью параметра ПОСЛ. ДИАГН. КОД.
ПОДТВ.АВАР.СИГН (401) Выбор	<p>Активация режима квитирования аварийных сообщений. → См. также описание параметра ПОДТВ. АВ.СИГН.</p> <p>Варианты выбора</p> <ul style="list-style-type: none"> Вкл. Откл. <p>Заводская настройка Откл.</p>
ПОДТВ. АВ.СИГН (500) Выбор	<p>Квитирование аварийных сообщений.</p> <p>Предварительные условия</p> <ul style="list-style-type: none"> ПОДТВ.АВАР.СИГН = вкл. <p>Варианты выбора</p> <ul style="list-style-type: none"> Отмена Квитировать <p>Прежде чем прибор продолжит измерение, прерванное срабатыванием сигнализации, причина активации последней должна быть устранена, а сообщение – квитировано с помощью параметра ПОДТВ. АВ.СИГН и, если это применимо, должно пройти время, заданное параметром ВРЕМ.ОТОБР.АВ.СГ (→ стр. 141). → См. также настоящее руководство по эксплуатации, раздел 10.3 «Квитирование сообщений».</p> <p>Заводская настройка Отмена</p>
СБРС.ВСЕ АВ.СГН. (603) Выбор	<p>Этот параметр используется для сброса всех сообщений, просматриваемых с помощью параметра ПОСЛ. ДИАГН. КОД.</p> <p>Варианты выбора</p> <ul style="list-style-type: none"> Отмена Квитировать <p>Заводская настройка Отмена</p>
№ ОШИБКИ Ввод	<p>В отношении сообщений об ошибках («Ошибка») можно установить алгоритм действий прибора в случае вывода аварийного сигнала (A) или предупреждения (W). Введите соответствующий номер сообщения для этого параметра. → См. также ВЫБ.ТИП АВ.СИГН. → См. также настоящее руководство по эксплуатации, раздел 10.1 «Сообщения» и раздел 10.2 «Реакция выходов на ошибки».</p> <p>Предварительные условия</p> <ul style="list-style-type: none"> Цифровая связь

Таблица 33: (ВЫБОР ГРУППЫ →) РАБОЧЕЕ МЕНЮ → ДИАГНОСТИКА → СООБЩЕНИЯ	
Название параметра	Описание
ВЫБ.ТИП АВ.СИГН. (595) – Ввод (600) – Варианты	<p>В отношении сообщений об ошибках («Ошибка») можно установить алгоритм действий прибора в случае вывода аварийного сигнала (А) или предупреждения (W). → См. также № ОШИБКИ → См. также настоящее руководство по эксплуатации, раздел 10.2 «Реакция выходов на ошибки».</p> <p>Варианты выбора</p> <ul style="list-style-type: none"> ■ Аварийный сигнал (А): выходной ток принимает определенное значение. ■ Предупреждение (W): прибор продолжает измерение. <p>Работа с локальным дисплеем</p> <ol style="list-style-type: none"> 1. Введите соответствующий номер сообщения в поле № ОШИБКИ. 2. Выберите вариант «Аварийный сигнал» или «Предупреждение». <p>Цифровая связь</p> <ol style="list-style-type: none"> 1. Введите соответствующий номер сообщения с помощью параметра № ОШИБКИ. 2. Используйте параметр ВЫБ.ТИП АВ.СИГН. для выбора варианта «Аварийный сигнал» или «Предупреждение».
ЗАДЕРЖ. АВ.СИГН. (336) Ввод	<p>Ввод времени отклика на аварийные сообщения типа «Ошибка».</p> <p>Если ошибка устраняется до истечения времени задержки, аварийное сообщение не выводится.</p> <p>Диапазон входного сигнала От 0 до 100 с</p> <p>Заводская настройка 0,0 с</p>
ВРЕМ.ОТОБР.АВ.СГ (480) Ввод	<p>Ввод времени отображения аварийных сообщений типа «Ошибка». Время отображения аварийного сигнала начинает отсчитываться сразу после устранения причины ошибки.</p> <p>Следующее правило действует, если для параметра ПОДТВ. АВ.СИГН. выбрано значение «вкл.» Если появилось аварийное сообщение, а время отображения аварийного сообщения истекло до квитирования аварийного сообщения, то сообщение удаляется сразу после квитирования. → См. также настоящее руководство по эксплуатации, раздел 10.3 «Квитирование сообщений».</p> <p>Диапазон входного сигнала От 0 до 999,9 с</p> <p>Заводская настройка 0,0 с</p>

Таблица 34: (ВЫБОР ГРУППЫ →) РАБОЧЕЕ МЕНЮ → ДИАГНОСТИКА → ПОЛЬЗ.ПРЕДЕЛЫ	
Название параметра	Описание
ОКНО ПРДУПР.Рмин (332) Ввод	<p>Режим наблюдения за процессом, предпочитаемый пользователем: ввод нижнего предельного давления.</p> <p>Можно использовать параметр ВЫБ.ТИП АВ.СИГН., чтобы указать, как прибор должен реагировать в том случае, если давление падает ниже определенного значения. → См. также настоящее руководство по эксплуатации, раздел 10.1 «Сообщения», таблицу (код E730) и раздел 10.2 «Реакция выходов на ошибки».</p> <p>Заводская настройка Нижний предел датчика ■ 1.1 (→ Нижний предел датчика можно выяснить с помощью параметра НИЖ.ПР.ДАТЧ.ДАВЛ).</p>

Таблица 34: (ВЫБОР ГРУППЫ →) РАБОЧЕЕ МЕНЮ → ДИАГНОСТИКА → ПОЛЬЗ.ПРЕДЕЛЫ	
Название параметра	Описание
ОКНО ПРДУПР.Рмак (333) Ввод	<p>Режим наблюдения за процессом, предпочитаемый пользователем: ввод верхнего предельного давления.</p> <p>Можно использовать параметр ВЫБ.ТИП АВ.СИГН., чтобы указать, как прибор должен реагировать в том случае, если давление превышает определенное значение.</p> <p>→ См. также настоящее руководство по эксплуатации, раздел 10.1 «Сообщения», таблицу (код E731) и раздел 10.2 «Реакция выходов на ошибки».</p> <p>Заводская настройка Верхний предел датчика ■ 1.1 (→ Верхний предел датчика можно выяснить с помощью параметра ВЕР.ПР.ДАТЧ.ДАВЛ)</p>
ОКНО СИГН. Тмин (334) Ввод	<p>Режим наблюдения за процессом, предпочитаемый пользователем: ввод нижней предельной температуры.</p> <p>Можно использовать параметр ВЫБ.ТИП АВ.СИГН., чтобы указать, как прибор должен реагировать в том случае, если температура датчика опускается ниже определенного значения.</p> <p>→ См. также настоящее руководство по эксплуатации, раздел 10.1 «Сообщения», таблицу (код E732) и раздел 10.2 «Реакция выходов на ошибки».</p> <p>Заводская настройка Минимально допустимая температура для датчика – 10 К (→ Минимально допустимую температуру для датчика можно выяснить с помощью параметра Tmin ДАТЧИКА).</p>
ОКНО СИГН. Тмакс (335) Ввод	<p>Режим наблюдения за процессом, предпочитаемый пользователем: ввод верхней предельной температуры.</p> <p>Можно использовать параметр ВЫБ.ТИП АВ.СИГН., чтобы указать, как прибор должен реагировать в том случае, если температура датчика превышает определенное значение.</p> <p>→ См. также настоящее руководство по эксплуатации, раздел 10.1 «Сообщения», таблицу (код E733) и раздел 10.2 «Реакция выходов на ошибки».</p> <p>Заводская настройка Максимально допустимая температура для датчика +10 К (→ Максимально допустимую температуру для датчика можно выяснить с помощью параметра Tmax ДАТЧИКА).</p>

Таблица 35: (ВЫБОР ГРУППЫ →) РАБОЧЕЕ МЕНЮ → СЕРВИС → СИСТЕМА 2	
Название параметра	Описание
КОРР. ТОКА 4 МА (045) Ввод	<p>Ввод значения для нижней точки (4 мА) строки коррекции токового выхода. Адаптировать токовый выход к условиям передачи можно с помощью этого параметра и параметра КОРР. ТОКА 20 МА.</p> <p>Коррекция тока для нижней точки выполняется в указанном ниже порядке.</p> <ol style="list-style-type: none"> 1. Выберите группу РЕЖИМ МОДЕЛИРОВАНИЯ. (Путь меню: (ВЫБОР ГРУППЫ) → РАБОЧЕЕ МЕНЮ → ДИАГНОСТИКА → РЕЖИМ МОДЕЛИРОВАНИЯ) 2. Выберите вариант значения «Ток» для параметра РЕЖИМ МОДЕЛИРОВАНИЯ. 3. Укажите значение «4 мА» для параметра ИМИТ. ТОКА. 4. Выберите группу СИСТЕМА 2. (Путь меню: (ВЫБОР ГРУППЫ) → РАБОЧЕЕ МЕНЮ → СЕРВИС). 5. Введите значение тока, измеренное коммутационным устройством, для параметра КОРР. ТОКА 4 МА. <p>Диапазон входного сигнала Измеренный ток (от 3,8 до 4,2 мА)</p> <p>Заводская настройка 4 мА</p>

Таблица 35: (ВЫБОР ГРУППЫ →) РАБОЧЕЕ МЕНЮ → СЕРВИС → СИСТЕМА 2	
Название параметра	Описание
КОРР. ТОКА 20 мА (042) Ввод	<p>Ввод значения для верхней точки (20 мА) строки коррекции токового выхода. Адаптировать токовый выход к условиям передачи можно с помощью этого параметра и параметра КОРР. ТОКА 4 мА.</p> <p>Коррекция тока для верхней точки выполняется в указанном ниже порядке.</p> <ol style="list-style-type: none"> 1. Выберите группу РЕЖИМ МОДЕЛИРОВАНИЯ. (Путь меню: (ВЫБОР ГРУППЫ) → РАБОЧЕЕ МЕНЮ → ДИАГНОСТИКА → РЕЖИМ МОДЕЛИРОВАНИЯ). 2. Выберите вариант значения «Ток» для параметра РЕЖИМ МОДЕЛИРОВАНИЯ. 3. Укажите значение «20 мА» для параметра ИМИТ. ТОКА. 4. Выберите группу СИСТЕМА 2. (Путь меню: (ВЫБОР ГРУППЫ) → РАБОЧЕЕ МЕНЮ → СЕРВИС). 5. Введите значение тока, измеренное коммутационным устройством, для параметра КОРР. ТОКА 20 мА. <p>Диапазон входного сигнала Измеренный ток (от 19 до 21 мА)</p> <p>Заводская настройка 20 мА</p>
КОРР.СМЕЩ. 4 мА (043) Отображение	<p>Отображение разницы между 4 мА и значением, введенным для параметра КОРРЕКЦ.ТОК.ВЫХОДА 4мА.</p> <p>Заводская настройка 0</p>
КОРР.СМЕЩ. 20 мА (044) Отображение	<p>Отображение разницы между 20 мА и значением, введенным для параметра КОРРЕКЦ.ТОК.ВЫХОДА 20мА.</p> <p>Заводская настройка 0</p>

10 Устранение неисправностей

10.1 Сообщения

В следующей таблице перечислены все возможные сообщения, которые могут быть отображены.

Система прибора подразделяет сообщения на группы «Alarm» («Аварийное сообщение»), «Warning» («Предупреждение») и «Error» («Ошибка»). Можно указать, чтобы прибор реагировал на сообщения группы «Аварийное сообщение» или «Предупреждение» так же, как на сообщения группы «Ошибка».

→ См. столбец «Тип ошибки/NA 64» и описание параметров № ОШИБКИ и ВЫБ.ТИП АВ.СИГН. (→ стр. 140).

Кроме того, в столбце «Тип ошибки/NA 64» приводится классификация сообщений согласно рекомендациям NAMUR Recommendation NA 64.

- Break down («Поломка»): обозначается буквой «В»
- Maintenance need («Необходимо обслуживание»): обозначается буквой «С» (Check request, «запрос на проверку»).
- Function check («Проверка работы»): обозначается буквой «I» (In service, «в рабочем порядке»).

Отображение сообщения об ошибке на местном дисплее.

- Наряду с измеряемым значением отображается сообщение с наивысшим приоритетом. → См. столбец «Уровень приоритета».
- С помощью параметра СТАТУС АВ. СИГН. (→ стр. 139) отображаются все имеющиеся сообщения в порядке понижения приоритета. Прокручивать существующие сообщения можно с помощью кнопки \boxplus или \boxminus .

Отображение сообщения в режиме цифровой связи.

- С помощью параметра СТАТУС АВ. СИГН. (→ стр. 139) отображается сообщение с наивысшим приоритетом. → ?? . ?????? ↔ ?????? ??????????≈.
- Если прибор во время инициализации обнаруживает дефект местного дисплея, то выводятся специальные сообщения об ошибках. → Описание сообщений об ошибках см. на стр. 155, в разделе 10.1.1 «Сообщения об ошибках, отображаемые на местном дисплее».
- Поддержку и дополнительные сведения можно получить в сервисном центре Endress+Hauser.

Код	Тип ошибки/ NA 64	Соответствие NE 107	Сообщение/описание	Причина	Способ устранения	Приоритет
101 (A101)	Аварийное сообщение В	Сбой (F)	В>Ошибка памяти EEPROM электр. части датчика	<ul style="list-style-type: none"> - Влияние электромагнитных помех превышает данные, указанные в технических характеристиках. → См. документ «Техническое описание» TI00382P (Deltabar S), TI00383P (Cerabar S) или TI00416P (Deltapilot S). Это сообщение как правило отображается кратковременно - Дефект датчика 	<ul style="list-style-type: none"> - Подождите несколько минут - Перезапустите прибор. Выполните сброс (код 62) - Блокируйте электромагнитные эффекты или устранили источник помех - Замените датчик 	17
102 (W102)	Предупреждение С	Запрос на ТО (M)	С>Ошибка контрольной суммы в памяти EEPROM: сегмент с пиковым значением	<ul style="list-style-type: none"> - Неисправность главного электронного блока. Если функция индикатора фиксации пиковых значений не нужна, то измерения можно продолжать в нормальном режиме 	<ul style="list-style-type: none"> - Замените главный электронный блок 	53

Код	Тип ошибки/ NA 64	Соответствие NE 107	Сообщение/описание	Причина	Способ устранения	Приоритет
106 (W106)	Предупреждение С	Проверка функций (С)	С>Скачивание - пожалуйста, подождите	- Идет загрузка	- Дождитесь завершения загрузки	52
110 (A110)	Аварийное сообщение В	Сбой (F)	В>Ошибка контрольной суммы в памяти EEPROM: сегмент конфигурации	- Произошел сбой электропитания во время записи - Влияние электромагнитных помех превышает данные, указанные в технических характеристиках. → См. документ «Техническое описание» TI00382P (Deltabar S), TI00383P (Cerabar S) или TI00416P (Deltapilot S) - Неисправность главного электронного блока	- Восстановите электропитание. При необходимости выполните сброс (код 7864). Заново выполните калибровку - Блокируйте электромагнитные эффекты или устраните источники помех - Замените главный электронный блок	6
113 (A113)	Аварийное сообщение В	Сбой (F)	В>Ошибка ROM в электронной части преобразователя	- Неисправность главного электронного блока	- Замените главный электронный блок	1
115 (E115)	Ошибка В Заводская настройка: предупреждение, С	Выход за пределы спецификации (S)	С>Избыточное давление датчика	- Превышение допустимого давления - Дефект датчика	- Понижайте давление до тех пор, пока сообщение не исчезнет - Замените датчик	29
116 (W116)	Предупреждение С	Запрос на ТО (M)	С>Ошибка загрузки, повторите загрузку	- Дефектный файл - Во время загрузки данные неправильно переданы в процессор, например в результате разъединения кабельных соединений, скачков (пульсации) электропитания или электромагнитных эффектов	- Используйте другой файл - Проверьте кабельное соединение между ПК и преобразователем - Блокируйте электромагнитные эффекты или устраните источники помех - Выполните сброс (код 7864) и заново проведите калибровку - Повторите загрузку	36
120 (E120)	Ошибка В Заводская настройка: предупреждение, С	Выход за пределы спецификации (S)	С>Низкое давление датчика	- Слишком низкое давление - Дефект датчика	- Повышайте давление до тех пор, пока сообщение не исчезнет - Замените датчик	30
121 (A121)	Аварийное сообщение В	Сбой (F)	В>Ошибка контрольной суммы в завод.сегменте EEPROM	- Неисправность главного электронного блока	- Замените главный электронный блок	5

Код	Тип ошибки/ NA 64	Соответствие NE 107	Сообщение/описание	Причина	Способ устранения	Приоритет
122 (A122)	Аварийное сообщение В	Сбой (F)	В>Датчик не подключен	<ul style="list-style-type: none"> - Разъединилось кабельное соединение между датчиком и главным электронным блоком - Влияние электромагнитных помех превышает данные, указанные в технических характеристиках. → См. документ «Техническое описание» TI00382P (Deltabar S), TI00383P (Cerabar S) или TI00416P (Deltapilot S) - Неисправность главного электронного блока - Дефект датчика 	<ul style="list-style-type: none"> - Проверьте, при необходимости исправьте кабельное соединение - Блокируйте электромагнитные эффекты или устранили источник помех - Замените главный электронный блок - Замените датчик 	13
130 (A130)	Аварийное сообщение В	Сбой (F)	В>Неисправно EEPROM	<ul style="list-style-type: none"> - Неисправность главного электронного блока 	<ul style="list-style-type: none"> - Замените главный электронный блок 	10
131 (A131)	Аварийное сообщение В	Сбой (F)	В>Ошибка контрольной суммы в EEPROM: мин./ макс. сегмент	<ul style="list-style-type: none"> - Неисправность главного электронного блока 	<ul style="list-style-type: none"> - Замените главный электронный блок 	9
132 (A132)	Аварийное сообщение В	Сбой (F)	В>Ошибка контрольной суммы в EEPROM сумматора	<ul style="list-style-type: none"> - Неисправность главного электронного блока 	<ul style="list-style-type: none"> - Замените главный электронный блок 	7
133 (A133)	Аварийное сообщение В	Сбой (F)	В>Ошибка контрольной суммы в EEPROM истории	<ul style="list-style-type: none"> - Во время записи произошла ошибка - Неисправность главного электронного блока 	<ul style="list-style-type: none"> - Выполните сброс (код 7864) и заново проведите калибровку - Замените электронику 	8
602 (W602)	Предупреждение С	Проверка функций (C)	Неравномерная кривая линеаризации	<ul style="list-style-type: none"> - В таблице линеаризации отмечено непостоянство увеличения или уменьшения параметров 	<ul style="list-style-type: none"> - Дополните таблицу линеаризации или выполните линеаризацию заново 	57

Код	Тип ошибки/ NA 64	Соответствие NE 107	Сообщение/описание	Причина	Способ устранения	Приоритет
604 (W604)	Предупреждение С	Проверка функций (С)	С>Таблица линеаризации не действительна. Менее 2-х точек или точки находятся слишком близко	Начиная с версии ПО «02.10.xx», минимального промежутка для точек Y нет		
				<ul style="list-style-type: none"> - Таблица линеаризации состоит менее чем из 2 точек - По меньшей мере 2 точки в таблице линеаризации находятся слишком близко друг к другу. Необходимо поддерживать промежуток не менее 0,5 % между двумя соседними точками. Промежутки для варианта «Давление линеариз.»: МАКС.ГИДР.ДАВЛ. – МИН.ГИДР.ДАВЛ.; ОБЪЕМ ЕМК., МАКС – ОБЪЕМ ЕМК., МИН. Промежутки для варианта «Высота линеариз.»: МАКС. УРОВЕНЬ – МИН. УРОВЕНЬ; ОБЪЕМ ЕМК., МАКС – ОБЪЕМ ЕМК., МИН. 	<ul style="list-style-type: none"> - Дополните таблицу линеаризации. При необходимости выполните линеаризацию заново - Скорректируйте таблицу линеаризации и повторите ее принятие 	58
613 (W613)	Предупреждение I	Проверка функций (С)	I>Режим моделирования активен	- Моделирование включено, т.е. прибор в настоящее время не выполняет измерение	- Выйдите из режима моделирования	60
620 (E620)	Ошибка С Заводская настройка: предупреждение, С	Выход за пределы спецификации (S)	С>Токовый выход вне диапазона	<ul style="list-style-type: none"> Ток вне разрешенного диапазона (от 3,8 до 20,5 мА). - Имеющееся давление находится вне диапазона измерения (но в пределах диапазона датчика) - Неадекватное подсоединение кабеля к датчику 	<ul style="list-style-type: none"> - Проверьте имеющееся давление, при необходимости скорректируйте диапазон измерения (→ см. также настоящее руководство по эксплуатации, разделы с 4 по 6) - Выполните сброс (код 7864) и заново проведите калибровку - Подождите немного и подтяните соединение, или восстановите надежность соединения 	49
700 (W700)	Предупреждение С	Запрос на ТО (M)	С>Последняя конфигурация не сохранена	<ul style="list-style-type: none"> - Произошла ошибка при записи или чтении данных конфигурации, или отключилось электропитание - Неисправность главного электронного блока 	<ul style="list-style-type: none"> - Выполните сброс (код 7864) и заново проведите калибровку - Замените главный электронный блок 	54
701 (W701)	Предупреждение С	Проверка функций (С)	С>Конфигурация измер. цепи за пределами диапазона датчика	- Выполняемая калибровка может привести к выходу за пределы номинального диапазона датчика в меньшую или большую сторону	- Заново выполните калибровку	50

Код	Тип ошибки/ NA 64	Соответствие NE 107	Сообщение/описание	Причина	Способ устранения	Приоритет
702 (W702)	Предупреждение С	Запрос на ТО (М)	С>Непоследовательные данные HistoROM	<ul style="list-style-type: none"> - Данные не записаны в модуль HistoROM должным образом, например если модуль HistoROM был отсоединен в процессе записи - В модуле HistoROM отсутствуют какие-либо данные 	<ul style="list-style-type: none"> - Повторите выгрузку данных - Выполните сброс (код 7864) и заново проведите калибровку - Скопируйте необходимые данные на модуль HistoROM. (→ см. также руководство по эксплуатации BA00270P (Deltabar S), BA00271P (Cerabar S) или BA00332P (Deltapilot S), раздел «Копирование конфигурационных данных») 	55
703 (A703)	Аварийное сообщение В	Сбой (F)	В>Ошибка измерения	<ul style="list-style-type: none"> - Имеется неисправность в главной электронной части - Неисправность главного электронного блока 	<ul style="list-style-type: none"> - Ненадолго отсоедините электропитание от прибора - Замените главный электронный блок 	22
704 (A704)	Аварийное сообщение В	Проверка функций (С)	В>Ошибка измерения	<ul style="list-style-type: none"> - Имеется неисправность в главной электронной части - Неисправность главного электронного блока 	<ul style="list-style-type: none"> - Ненадолго отсоедините электропитание от прибора - Замените главный электронный блок 	12
705 (A705)	Аварийное сообщение В	Сбой (F)	В>Ошибка измерения	<ul style="list-style-type: none"> - Имеется неисправность в главной электронной части - Неисправность главного электронного блока 	<ul style="list-style-type: none"> - Ненадолго отсоедините электропитание от прибора - Замените главный электронный блок 	21
706 (W706)	Предупреждение С	Запрос на ТО (М)	С>Конфигурация в HistoROM и устройстве не идентична	<ul style="list-style-type: none"> - Конфигурационные данные (параметры) в модуле HistoROM и в системе прибора не идентичны 	<ul style="list-style-type: none"> - Скопируйте данные из системы прибора в модуль HistoROM - Скопируйте данные из модуля HistoROM в систему прибора. Сообщение не исчезнет, если в модуле HistoROM и в системе прибора установлено ПО разных версий. Сообщение исчезнет, если скопировать данные из системы прибора в модуль HistoROM - Коды сброса прибора, такие как 7864, не влияют на модуль HistoROM. То есть после выполнения сброса конфигурационные данные, содержащиеся в модуле HistoROM и в системе прибора, могут различаться → См. также руководство по эксплуатации BA00270P (Deltabar S), BA00271P (Cerabar S), BA00332P (Deltapilot S), раздел «Копирование конфигурационных данных») 	59

Код	Тип ошибки/ NA 64	Соответствие NE 107	Сообщение/описание	Причина	Способ устранения	Приоритет
707 (A707)	Аварийное сообщение В	Проверка функций (С)	В>ЗНАЧ. Х лин.таблицы за пределами редактирования	<ul style="list-style-type: none"> По меньшей мере один параметр ЗНАЧ. Х в таблице линеаризации меньше значения параметра МИН.ГИДР.ДАВЛ. или МИН.УРОВЕНЬ, либо больше значения параметра МАКС.ГИДР. ДАВЛ. или МАКС. УРОВЕНЬ 	<ul style="list-style-type: none"> Заново выполните калибровку. (→ См. также настоящее руководство по эксплуатации, раздел 5) 	38
710 (W710)	Предупреждение С	Проверка функций (С)	В>Заданный диапазон слишком мал. Не разрешено	<ul style="list-style-type: none"> Калибровочные значения (например, нижнее или верхнее значение диапазона) слишком близки друг к другу Датчик был заменен, и конфигурация, предпочтительная для пользователя, не соответствует возможностям датчика Выполнена несоответствующая загрузка 	<ul style="list-style-type: none"> Скорректируйте калибровку в соответствии с возможностями датчика. (→ См. также стр. 132, описание параметра МИН. ДИАПАЗОН) Скорректируйте калибровку в соответствии с возможностями датчика Замените датчик на такой, возможности которого допускают работу в существующей конфигурации Проверьте данные конфигурации и выполните загрузку заново 	51
711 (A711)	Аварийное сообщение В	Проверка функций (С)	В>НЗД или ВЗД за пределами редактирования	<ul style="list-style-type: none"> Нижнее и (или) верхнее значение диапазона выходит за верхнюю или нижнюю границу диапазона датчика Датчик был заменен, и конфигурация, предпочтительная для пользователя, не соответствует возможностям датчика Выполнена несоответствующая загрузка 	<ul style="list-style-type: none"> Измените нижнее и (или) верхнее значение диапазона в соответствии с возможностями датчика. Обращайте внимание на фактор положения Измените нижнее и (или) верхнее значение диапазона в соответствии с возможностями датчика. Обращайте внимание на фактор положения Замените датчик на такой, возможности которого допускают работу в существующей конфигурации Проверьте данные конфигурации и выполните загрузку заново 	37
713 (A713)	Аварийное сообщение В	Проверка функций (С)	В>Уровень 100% ТОЧКИ вне пределов редактирования	<ul style="list-style-type: none"> Датчик был заменен 	<ul style="list-style-type: none"> Заново выполните калибровку 	39
715 (E715)	Ошибка С Заводская настройка: предупреждение, С	Выход за пределы спецификации (S)	С>Перегрев датчика	<ul style="list-style-type: none"> Температура, измеренная на датчике, выше верхнего предела номинальной температуры датчика. (→ См. также стр. 132, описание параметра Tmax ДАТЧИКА) Выполнена несоответствующая загрузка 	<ul style="list-style-type: none"> Уменьшите температуру процесса (окружающей среды) Проверьте данные конфигурации и выполните загрузку заново 	32

Код	Тип ошибки/ NA 64	Соответствие NE 107	Сообщение/описание	Причина	Способ устранения	Приоритет
716 (E716)	Ошибка В Заводская настройка: аварийное сообщение, В	Сбой (F)	В>Неисправность разделительных мембран	– Дефект датчика	– Замените датчик – Уменьшите давление	24
717 (E717)	Ошибка С Заводская настройка: предупреждение, С	Выход за пределы спецификации (S)	С>Перегрев преобразователя	– Температура, измеренная на электронном блоке, превышает верхний предел номинальной температуры электронного блока (+88 °C) – Выполнена несоответствующая нагрузка	– Уменьшите температуру окружающей среды – Проверьте данные конфигурации и выполните загрузку заново	34
718 (E718)	Ошибка С Заводская настройка: предупреждение, С	Выход за пределы спецификации (S)	С>Падение температуры преобразователя	– Температура, измеренная на электронном блоке, не достигает нижнего предела номинальной температуры электронного блока (–43 °C) – Выполнена несоответствующая нагрузка	– Увеличьте температуру окружающей среды. При необходимости выполните теплоизоляцию прибора – Проверьте данные конфигурации и выполните загрузку заново	35
719 (A719)	Аварийное сообщение В	Проверка функций (C)	В>Значение Y лин. таблицы за пределами редактирования	– По меньшей мере одно значение параметра ЗНАЧ. Y в таблице линеаризации меньше значения параметра ОБЪЕМ ЕМК., МИН или больше значения параметра ОБЪЕМ ЕМК., МАКС	– Заново выполните калибровку	40
720 (E720)	Ошибка С Заводская настройка: предупреждение, С	Выход за пределы спецификации (S)	С>Падение температуры датчика	– Температура, измеренная на датчике, ниже минимального предела номинальной температуры датчика. (→См. также стр. 132, описание параметра Tmin ДАТЧИКА) – Выполнена несоответствующая нагрузка – Ненадежное подсоединение кабеля к датчику	– Увеличьте температуру процесса (окружающей среды) – Проверьте данные конфигурации и выполните загрузку заново – Подождите немного и подтяните соединение, или восстановите надежность соединения	33
721 (A721)	Аварийное сообщение В	Проверка функций (C)	В>НУЛ.ПОЛОЖ. уровень за пределами редактирования	– Значение МИН. УРОВЕНЬ или МАКС. УРОВЕНЬ было изменено	– Выполните сброс (код 2710) и заново проведите калибровку	41
722 (A722)	Аварийное сообщение В	Проверка функций (C)	В>ПУСТ. КАЛИБ. или ПОЛН. КАЛИБ. за пределами редактирования	– Значение МИН. УРОВЕНЬ или МАКС. УРОВЕНЬ было изменено	– Выполните сброс (код 2710) и заново проведите калибровку	42
723 (A723)	Аварийное сообщение В	Проверка функций (C)	В>МАКС. РАСХОД за пределами редактирования	– Значение ТИП ИЗМЕР.РАСХ. было изменено	– Заново выполните калибровку	43

Код	Тип ошибки/ NA 64	Соответствие NE 107	Сообщение/описание	Причина	Способ устранения	Приоритет
725 (A725)	Аварийное сообщение В	Сбой (F)	В>Ошибка подключения датчика, сбой цикла	<ul style="list-style-type: none"> - Влияние электромагнитных помех превышает данные, указанные в технических характеристиках. → См. документ «Техническое описание» TI00382P (Deltabar S), TI00383P (Cerabar S) или TI00416P (Deltapilot S) - Ослабла затяжка установочного винта - Дефект датчика или главного электронного блока 	<ul style="list-style-type: none"> - Блокируйте электромагнитные эффекты или устранили источник помех - Затяните установочный винт моментом 1 Н·м (0,74 фнт·фт) (см. п. «Поворот корпуса» в документе BA00270P (Deltabar S), BA00271P (Cerabar S), BA00332P (Deltapilot S)) - Замените датчик или главный электронный блок 	25
726 (E726)	Ошибка С Заводская настройка <ul style="list-style-type: none"> ▪ Deltapilot: предупреждение С ▪ Deltabar/Cerabar: аварийное сообщение С 	Выход за пределы спецификации (S)	С>Ошибка датчика температуры - вне диапазона	<ul style="list-style-type: none"> - Влияние электромагнитных помех превышает данные, указанные в технических характеристиках. → См. документ «Техническое описание» TI00382P (Deltabar S), TI00383P (Cerabar S) или TI00416P (Deltapilot S) - Температура процесса находится за пределами допустимого диапазона - Дефект датчика 	<ul style="list-style-type: none"> - Блокируйте электромагнитные эффекты или устранили источник помех - Проверьте существующую температуру, при необходимости уменьшите или увеличьте ее - Если температура процесса находится в пределах допустимого диапазона, замените датчик 	31
727 (E727)	Ошибка С Заводская настройка: предупреждение, С	Выход за пределы спецификации (S)	С>Ошибка датчика давления: вне диапазона	<ul style="list-style-type: none"> - Влияние электромагнитных помех превышает данные, указанные в технических характеристиках. → См. документ «Техническое описание» TI00382P (Deltabar S), TI00383P (Cerabar S) или TI00416P (Deltapilot S) - Давление находится за пределами допустимого диапазона - Дефект датчика 	<ul style="list-style-type: none"> - Блокируйте электромагнитные эффекты или устранили источник помех - Проверьте существующее давление, при необходимости уменьшите или увеличьте его - Если давление находится в пределах допустимого диапазона, замените датчик 	28
728 (A728)	Аварийное сообщение В	Сбой (F)	В>Ошиб. RAM	<ul style="list-style-type: none"> - Имеется неисправность в главной электронной части - Неисправность главного электронного блока 	<ul style="list-style-type: none"> - Ненадолго отсоедините электропитание от прибора - Замените главный электронный блок 	2
729 (A729)	Аварийное сообщение В	Сбой (F)	В>Ошиб. RAM	<ul style="list-style-type: none"> - Имеется неисправность в главной электронной части - Неисправность главного электронного блока 	<ul style="list-style-type: none"> - Ненадолго отсоедините электропитание от прибора - Замените главный электронный блок 	3

Код	Тип ошибки/ NA 64	Соответствие NE 107	Сообщение/описание	Причина	Способ устранения	Приоритет
730 (E730)	Ошибка С Заводская настройка: предупреждение, С	Выход за пределы спецификации (S)	С>Превыш. польз. пределы НЗД	<ul style="list-style-type: none"> - Измеряемое значение давления меньше значения, установленного для параметра ОКНО ПРЕДУПР.Pmin. - Неадекватное подсоединение кабеля к датчику 	<ul style="list-style-type: none"> - Проверьте систему и измеряемое значение давления - При необходимости измените значение параметра ОКНО ПРЕДУПР.Pmin. (→ См. также с. 141, описание параметра ОКНО ПРЕДУПР.Pmin.) - Подождите немного и подтяните соединение, или восстановите надежность соединения 	46
731 (E731)	Ошибка С Заводская настройка: предупреждение, С	Выход за пределы спецификации (S)	С>Превыш. польз. пределы ВЗД	<ul style="list-style-type: none"> - Измеряемое значение давления больше значения, установленного для параметра ОКНО ПРЕДУПР.Pmax. - Неадекватное подсоединение кабеля к датчику 	<ul style="list-style-type: none"> - Проверьте систему и измеряемое значение давления - При необходимости измените значение параметра ОКНО ПРЕДУПР.Pmax. (→ См. также с. 142, описание параметра ОКНО ПРЕДУПР.Pmax.) - Подождите немного и подтяните соединение, или восстановите надежность соединения 	45
732 (E732)	Ошибка С Заводская настройка: предупреждение, С	Выход за пределы спецификации (S)	С>Превыш.польз. темп. пред. НЗД	<ul style="list-style-type: none"> - Измеряемое значение температуры меньше значения, установленного для параметра ОКНО ПРЕДУПР.Tmin 	<ul style="list-style-type: none"> - Проверьте систему и измеряемое значение температуры - При необходимости измените значение параметра ОКНО ПРЕДУПР.Tmin (→ См. также с. 142, описание параметра ОКНО ПРЕДУПР.Tmin) 	48
733 (E733)	Ошибка С Заводская настройка: предупреждение, С	Выход за пределы спецификации (S)	С>Превыш.польз. темп. пред. ВЗД	<ul style="list-style-type: none"> - Измеряемое значение температуры больше значения, установленного для параметра ОКНО ПРЕДУПР.Tmax. 	<ul style="list-style-type: none"> - Проверьте систему и измеряемое значение температуры - При необходимости измените значение параметра ОКНО ПРЕДУПР.Tmax. (→ См. также с. 142, описание параметра ОКНО ПРЕДУПР.Tmax.) 	47
736 (A736)	Аварийное сообщение В	Сбой (F)	В>Ошиб. RAM	<ul style="list-style-type: none"> - Имеется неисправность в главной электронной части - Неисправность главного электронного блока 	<ul style="list-style-type: none"> - Ненадолго отсоедините электропитание от прибора - Замените главный электронный блок 	4
737 (A737)	Аварийное сообщение В	Сбой (F)	В>Ошибка измерения	<ul style="list-style-type: none"> - Имеется неисправность в главной электронной части - Неисправность главного электронного блока 	<ul style="list-style-type: none"> - Ненадолго отсоедините электропитание от прибора - Замените главный электронный блок 	20
738 (A738)	Аварийное сообщение В	Сбой (F)	В>Ошибка измерения	<ul style="list-style-type: none"> - Имеется неисправность в главной электронной части - Неисправность главного электронного блока 	<ul style="list-style-type: none"> - Ненадолго отсоедините электропитание от прибора - Замените главный электронный блок 	19
739 (A739)	Аварийное сообщение В	Сбой (F)	В>Ошибка измерения	<ul style="list-style-type: none"> - Имеется неисправность в главной электронной части - Неисправность главного электронного блока 	<ul style="list-style-type: none"> - Ненадолго отсоедините электропитание от прибора - Замените главный электронный блок 	23

Код	Тип ошибки/ NA 64	Соответствие NE 107	Сообщение/описание	Причина	Способ устранения	Приоритет
740 (E740)	Ошибка С Заводская настройка: предупреждение, С	Запрос на ТО (М)	С>Переполн. расч., некорр. конфигурация	<ul style="list-style-type: none"> - Режим измерения уровня: измеряемое давление не достигает значения, установленного для параметра МИН.ГИДР. ДАВЛ., или превышает значение параметра МАКС.ГИДР.ДАВЛ. - Режим измерения уровня: измеряемый уровень не достиг значения МИН. УРОВЕНЬ или превысил значение МАКС. УРОВЕНЬ - Режим измерения расхода: измеряемое давление не достигает значения, установленного для параметра РАСХ. МАКС.ДАВЛ. 	<ul style="list-style-type: none"> - Проверьте параметры конфигурации. При необходимости выполните калибровку заново - Подберите прибор с надлежащим диапазоном измерения - Проверьте параметры конфигурации. При необходимости выполните калибровку заново. (→ См. также описание параметра МИН. УРОВЕНЬ. на стр. 102) - Проверьте параметры конфигурации. При необходимости выполните калибровку заново - Подберите прибор с надлежащим диапазоном измерения 	27
741 (A741)	Аварийное сообщение В	Проверка функций (С)	В>ВЫСОТА ЕМКОСТИ за пределами редактирования	<ul style="list-style-type: none"> - Значение МИН. УРОВЕНЬ или МАКС. УРОВЕНЬ было изменено 	<ul style="list-style-type: none"> - Выполните сброс (код 2710) и заново проведите калибровку 	44
742 (A742)	Аварийное сообщение В	Сбой (F)	В>Ошибка подключения датчика (загрузка)	<ul style="list-style-type: none"> - Влияние электромагнитных помех превышает данные, указанные в технических характеристиках. → См. документ «Техническое описание» TI00382P (Deltabar S), TI00383P (Cerabar S) или TI00416P (Deltapilot S). Это сообщение как правило отображается кратковременно - Разъединилось кабельное соединение между датчиком и главным электронным блоком - Дефект датчика 	<ul style="list-style-type: none"> - Подождите несколько минут - Выполните сброс (код 7864) и заново проведите калибровку - Проверьте, при необходимости исправьте кабельное соединение - Замените датчик 	18
743 (E743)	Аварийное сообщение В	Сбой (F)	В>Ошибка инициализации платы РСВ	<ul style="list-style-type: none"> - Это сообщение как правило отображается кратковременно - Неисправность главного электронного блока 	<ul style="list-style-type: none"> - Подождите несколько минут - Перезапустите прибор. Выполните сброс (код 62) - Замените главный электронный блок 	14
744 (A744)	Аварийное сообщение В	Сбой (F)	В>Ошибка главной платы РСВ	<ul style="list-style-type: none"> - Влияние электромагнитных помех превышает данные, указанные в технических характеристиках. → См. документ «Техническое описание» TI00382P (Deltabar S), TI00383P (Cerabar S) или TI00416P (Deltapilot S) - Неисправность главного электронного блока 	<ul style="list-style-type: none"> - Перезапустите прибор. Выполните сброс (код 62) - Блокируйте электромагнитные эффекты или устранили источник помех - Замените главный электронный блок 	11

Код	Тип ошибки/ NA 64	Соответствие NE 107	Сообщение/описание	Причина	Способ устранения	Приоритет
745 (W745)	Предупреждение С	Запрос на ТО (M)	С>Данные датчика неизвест.	– Датчик не соответствует прибору (заводская табличка электронной части датчика). Прибор продолжает измерение	– Замените датчик на такой, возможности которого допускают работу в существующей конфигурации	56
746 (W746)	Предупреждение С	Проверка функций (C)	С>Ошибка подключ. датчика – инициализация	– Влияние электромагнитных помех превышает данные, указанные в технических характеристиках. Это сообщение как правило отображается кратковременно. → См. документ «Техническое описание» TI00382P (Deltabar S), TI00383P (Cerabar S) или TI00416P (Deltapilot S) – Обнаружено избыточное или недостаточное давление	– Подождите несколько минут – Перезапустите прибор. Выполните сброс (код 7864) – Блокируйте электромагнитные эффекты или устраните источник помех – Увеличьте или уменьшите давление	26
747 (A747)	Аварийное сообщение В	Сбой (F)	В>ПО датчика не совместимо с электр.блоком	– Датчик не соответствует прибору (заводская табличка электронной части датчика)	– Замените датчик на такой, возможности которого допускают работу в существующей конфигурации	16
748 (A748)	Аварийное сообщение В	Сбой (F)	В>Ошибка памяти в сигн.процессоре	– Влияние электромагнитных помех превышает данные, указанные в технических характеристиках. → См. документ «Техническое описание» TI00382P (Deltabar S), TI00383P (Cerabar S) или TI00416P (Deltapilot S) – Неисправность главного электронного блока	– Блокируйте электромагнитные эффекты или устраните источник помех – Замените главный электронный блок	15

10.1.1 Сообщения об ошибках, отображающиеся на экране местного дисплея



Если прибор во время инициализации обнаруживает сбой местного дисплея, появляются указанные ниже сообщения об ошибках.

Сообщение	Способ устранения
Инициализация, электр. неисправность VU A110	Замените местный дисплей
Инициализация, электр. неисправность VU A114	
Инициализация, электр. неисправность VU A281	
Инициализация, ошибка контр. суммы VU A110	
Инициализация, ошибка контр. суммы VU A112	
Инициализация, ошибка контр. суммы VU A171	

10.2 Реагирование на вывод сообщений об ошибках

Система прибора подразделяет сообщения на группы «Сигнал тревоги», «Предупреждение» и «Ошибка».

→ См. также раздел 10.1 «Сообщения» и стр. 124, таблицу 22, ВЫХОД, а также стр. 139, таблицу 31, СООБЩЕНИЯ.

Выход	Аварийное сообщение (A)	Предупреждение (W)	Ошибка: аварийный сигнал/предупреждение (E)
Токовый выход	Принимается значение, указанное с помощью параметров СБОЙ ВЫХОДА ¹ , АЛТ. ВЫХ.ТОКА ¹ и ЗАД.МАКС. АВ.СИГ ¹ . → См. также следующий раздел «Настройка токового выхода на реагирование при выводе аварийного сообщения»	Прибор продолжает измерение	Для ошибки такого рода можно указать, следует ли прибору реагировать как на аварийное сообщение, или как на предупреждение. См. соответствующий столбец «Аварийное сообщение» или «Предупреждение». (→ См. также настоящее «Руководство по эксплуатации», описание параметра ВЫБОР ТИПА АВ. СИГН.)
Гистограмма (местный дисплей)	Гистограмма принимает значение, установленное для параметра СБОЙ ВЫХОДА ¹	Гистограмма принимает значение, соответствующее текущему значению	→ См. настоящую таблицу, столбец «Аварийное сообщение» или «Предупреждение»
Местный дисплей	<ul style="list-style-type: none"> Измеряемое значение и сообщение отображаются попеременно Индикация измеренного значения: постоянно отображается символ  <p>Отображение сообщения</p> <ul style="list-style-type: none"> Код с 3 цифрами, например A122, и описание 	<ul style="list-style-type: none"> Измеряемое значение и сообщение отображаются попеременно Индикация измеренного значения: символ  мигает <p>Отображение сообщения</p> <ul style="list-style-type: none"> Код с 3 цифрами, например W613, и описание 	<ul style="list-style-type: none"> Измеряемое значение и сообщение отображаются попеременно Индикация измеренного значения: см. столбец «Аварийное сообщение» или «Предупреждение» <p>Отображение сообщения</p> <ul style="list-style-type: none"> Код с 3 цифрами, например E731, и описание
Дистанционная работа (режим цифровой связи)	При выводе аварийного сообщения для параметра СТАТУС АВ.СИГН. ² отображается код с 3 цифрами (например, 122 для сообщения «Датчик не подключен»)	При выводе предупреждения для параметра СТАТУС АВ. СИГН. ² отображается код с 3 цифрами (например, 613 для предупреждения «РЕЖИМ МОДЕЛИРОВАНИЯ активен»)	При обнаружении ошибки для параметра СТАТУС АВ. СИГН. ² отображается код с 3 цифрами (например, 731 для сообщения об ошибке «Пользов.пределы ВЗД превышены»)

1) Путь меню: (ВЫБОР ГРУППЫ →) РАБОЧЕЕ МЕНЮ → ВЫХОД.

2) Путь меню: (ВЫБОР ГРУППЫ →) РАБОЧЕЕ МЕНЮ → СООБЩЕНИЯ.



10.3 Квитирование сообщений

В зависимости от настроек параметра ВРЕМ.ОТОБР.АВ.СГ (→ стр. 141) и ПОДТВ.АВАР.СИГН (→ стр. 140), для удаления сообщения следует принять указанные ниже меры.

Настройки ¹⁾	Меры
<ul style="list-style-type: none"> - ВРЕМ.ОТОБР.АВ.СГ = 0 с - ПОДТВ.АВАР.СИГН = откл. 	<ul style="list-style-type: none"> - Устраните причину вывода сообщения (см. также раздел 10.1)
<ul style="list-style-type: none"> - ВРЕМ.ОТОБР.АВ.СГ > 0 с - ПОДТВ.АВАР.СИГН = откл. 	<ul style="list-style-type: none"> - Устраните причину вывода сообщения (см. также раздел 10.1) - Подождите, пока истечет время отображения аварийного сообщения
<ul style="list-style-type: none"> - ВРЕМ.ОТОБР.АВ.СГ = 0 с - ПОДТВ.АВАР.СИГН = вкл. 	<ul style="list-style-type: none"> - Устраните причину вывода сообщения (см. также раздел 10.1) - Квитируйте сообщение с помощью параметра ПОДТВ. АВ.СИГН.
<ul style="list-style-type: none"> - ВРЕМ.ОТОБР.АВ.СГ > 0 с - ПОДТВ.АВАР.СИГН = вкл. 	<ul style="list-style-type: none"> - Устраните причину вывода сообщения (см. также раздел 10.1) - Квитируйте сообщение с помощью параметра ПОДТВ. АВ.СИГН. - Подождите, пока истечет время отображения аварийного сообщения. Если появилось сообщение, а время отображения сообщения истекло до квитирования аварийного сообщения, то сообщение удаляется сразу после квитирования

1) Путь меню для параметров ВРЕМ.ОТОБР.АВ.СГ и ПОДТВ.АВАР.СИГН: (ВЫБОР ГРУППЫ →) РАБОЧЕЕ МЕНЮ → ДИАГНОСТИКА → СООБЩЕНИЯ.

Если на местном дисплее отображается сообщение, можно удалить его с помощью кнопки .

Если имеется несколько сообщений, то на местном дисплее отображается сообщение с наивысшим приоритетом (см. также раздел 10.1). После удаления этого сообщения с помощью кнопки  будет отображено сообщение с менее высоким приоритетом. Нажимая кнопку , можно поочередно удалить все сообщения.

С помощью параметра СТАТУС АВ. СИГН. продолжается отображение всех имеющихся сообщений.

Указатель

Symbols

№ ОШИБКИ.....	140
№ СТРОКИ (549), работа с локальным дисплеем..	116
№ СТРОКИ, режим цифровой связи.....	119

Numerics

4-Е ЗНАЧ. РАВНО.....	129
4-Е ЗНАЧЕНИЕ	129

I

ID ПРОИЗВОДИТЕЛЯ (432)	128
------------------------------	-----

M

МАТ. МЕМБРАНЫ (365)	132
---------------------------	-----

N

№ ОШИБКИ ИМИТ (476)	139
---------------------------	-----

P

Pmax ПОВРЕЖД. ДАТЧИКА (252)	132
Pmin ПОВРЕЖД. ДАТЧ. (251).....	132

T

Tmax ДАТЧИКА (369)	132
Tmin ДАТЧИКА (368).....	132

A

АДРЕС ШИНЫ (345)	127
АКТИВ. ТАБЛ.....	121
АКТИВ.ЛИН. ТАБЛ.Х.....	120
АКТИВ.ЛИН. ТАБЛ.У.....	120
АЛЬТ.ВЫХ. ТОКА (597).....	126
АЛЬТЕРН. ДАННЫЕ (423)	124

B

ВВЕСТИ № PIN (048)	137
ВВЕСТИ КОД СБР. (047).....	137
ВЕР.ПР. ДАТЧ.ДАВЛ (485).....	132
ВЕРСИЯ HART (585)	127
ВЕРСИЯ ДАТЧИКА УСТР-ВА (487).....	133
ВЕРСИЯ ПО (264)	129
ВЕРСИЯ ПРИБОРА (699).....	127
ВЕРСИЯ УСТР-ВА (266).....	129
ВРЕМ.ОТОБР.АВ.СГ (480)	141
ВТОРИЧ. ЗНАЧ.	129
ВТОРИЧ. ЗНАЧ. РАВНО.....	128
ВЫБ.ТИП АВ.СИГН. (595), (600).....	141
ВЫБОР ТАБЛИЦЫ (808), работа с локальным дисплеем	115
ВЫБОР ТАБЛИЦЫ, режим цифровой связи.....	118
ВЫБОР УРОВНЯ (020)	67
ВЫСОТА ЕМКОСТИ (859).....	93
ВЫХОДНОЙ ТОК (254).....	124

D

ДАВЛ. В БРИТ.ЕД. (060).....	74, 76, 79, 84, 107
ДАВЛЕНИЕ (301), режим измерения «Расход»	135

ДАВЛЕНИЕ (301), режим измерения «Уровень»	134
ДАВЛЕНИЕ, режим измерения «Давление»	133
ДАТА HART (481).....	128
ДАТЧИК ДАВЛЕНИЯ (584), группа «Подтв. безоп.»	135
ДАТЧИК ДАВЛЕНИЯ (584), режим измерения «Давление»	133-134
ДАТЧИК ТЕМПЕРАТУРЫ (367)	133-135
ДЕСКРИПТОР МЕНЮ (419)	123
ДЛИН.ПОЗИЦ.НОМЕР (305)	129
ДОП. ИНФОРМАЦИЯ (272)	129
ДОСТУПН.HistoROM (831)	137

E

ЕД. МАСС.РАСХОДА (571)	109
ЕД.ВЫХОДА (023), выбор уровня «Настройка высоты».....	80
ЕД.ВЫХОДА (023), выбор уровня «Настройка давления»	77
ЕД.ИЗМ. ВЫС. (708), тип уровня «Высота линейариз.».....	98, 104
ЕД.ИЗМ. ВЫС. (708), тип уровня «Линейн.».....	86, 92
ЕД.ИЗМ. РАСХОДА (391)	108
ЕД.ИЗМ.ОБЪЕМА (313), тип уровня «Высота линейариз.».....	100
ЕД.ИЗМ.ОБЪЕМА (313), тип уровня «Давление линейариз.».....	95
ЕД.ИЗМ.ОБЪЕМА (313), тип уровня «Линейн.»... 87, 91	
ЕД.ИЗМ.ПЛОТН. (001), выбор уровня «Настройка высоты».....	81
ЕД.ИЗМ.ПЛОТН. (001)/(812), расширенная настройка «Уровень»	111
ЕД.ИЗМ.ПЛОТН. (812), тип уровня «Высота линейариз.».....	104
ЕД.ИЗМ.ПЛОТН. (812), тип уровня «Линейн.»	91
ЕДИНИЦА МАССЫ (709), тип уровня «Высота линейариз.».....	101
ЕДИНИЦА МАССЫ (709), тип уровня «Давление линейариз.».....	96
ЕДИНИЦА МАССЫ (709), тип уровня «Линейн.».....	88

Z

ЗАГРУЗКА, ВЫБОР (014)	137
ЗАД.МАКС. АВ.СИГ (342).....	126
ЗАДАТЬ ВЗД (012), выбор уровня «Настройка высоты».....	83
ЗАДАТЬ ВЗД (012), выбор уровня «Настройка давления»	79
ЗАДАТЬ ВЗД (246), режим измерения «Давление»	69, 75
ЗАДАТЬ ВЗД (638), расширенная настройка «Расход»	114
ЗАДАТЬ ВЗД (720), базовая настройка «Уровень».....	94
ЗАДАТЬ ВЗД (763), расширенная настройка «Уровень».....	112
ЗАДАТЬ МИН. ТОК (343)	126

ЗАДАТЬ НЗД (013), выбор уровня «Настройка высоты»	83
ЗАДАТЬ НЗД (013), выбор уровня «Настройка давления»	79
ЗАДАТЬ НЗД (245), режим измерения «Давление»	69, 75
ЗАДАТЬ НЗД (637), расширенная настройка «Расход»	113
ЗАДАТЬ НЗД (719), базовая настройка «Уровень»	94
ЗАДАТЬ НЗД (762), расширенная настройка «Уровень»	112
ЗАДЕРЖ. АВ.СИГН. (336)	141
ЗАПОЛН.ЖИДКОСТЬ	132
ЗАПОЛН.ЖИДКОСТЬ (366)	132
ЗНАЧ. X, режим цифровой связи	119
ЗНАЧ. Y, режим цифровой связи	120
ЗНАЧ.-X (550), работа с локальным дисплеем	116
ЗНАЧ.Y (551), работа с локальным дисплеем	116
ЗНАЧ.ДЕМПФИР (247)	69, 71-72, 75, 79, 83, 94, 97, 106, 110
ЗНАЧ.ИМИТ. РАСХ. (639)	139

И

ИЗМЕР. ЗНАЧ., режим измерения «Давление»	133
ИЗМЕР. ЗНАЧ., режим измерения «Расход»	135
ИЗМЕР. ЗНАЧ., режим измерения «Уровень»	134
ИМИТ. ДАВЛЕНИЯ (414)	138
ИМИТ. ТОКА (270)	139

К

КОД ЗАКАЗЧИКА (055)	129
КОЛ. РАЗДЕЛИТ. ДИАФРАГМЫ	132
КОМБ. ИЗМ.ВЕЛИЧ. (806)	98
КОНТРАСТ ДИСПЛЕЯ (339)	124
КОРР. ПЛОТНОСТИ (007)/(316), расширенная настройка «Уровень»	111
КОРР. ПЛОТНОСТИ (316), тип уровня «Высота линейариз.»	104
КОРР. ПЛОТНОСТИ (316), тип уровня «Линейн.»	91
КОРР. ПЛОТНОСТИ (810), тип уровня «Высота линейариз.»	104
КОРР. ПЛОТНОСТИ (810), тип уровня «Линейн.»	90
КОРР. ТОКА 20 МА (042)	143
КОРР. ТОКА 4 МА (045)	142
КОРР.СМЕЩ. 20 МА (044)	143
КОРР.СМЕЩ. 4 МА (043)	143

Л

ЛИН. ИЗМ.ВЕЛИЧ. (804)	86
ЛИН. РЕЖИМ РЕД. (397), работа с локальным дисплеем	115
ЛИН. РЕЖИМ РЕД., режим цифровой связи	118
ЛИН./КВ.КОР. (390)	126
ЛИН.ИЗМ.ВЕЛИЧ. (805)	95

М

МАКС ИЗМЕР. ТЕМП. (471)	136
МАКС ТЕМП.ЭЛЕКТ. (490)	136
МАКС. ИЗМЕР. ДАВЛ. (383)	136

МАКС. РАСХОД (311)	72, 110
МАКС. ТЕМП. (359)	130
МАКС. УРОВЕНЬ (712)	102
МАКС.ГИДР.ДАВЛ. (761)	97
МАТ. МЕМБРАНЫ -	132
МАТ. МЕМБРАНЫ +	132
МАТ.ПРИСОЕД. - (361)	131
МАТ.ПРИСОЕД. + (360)	130
МАТЕР. БОЛТОВ	131
МАТЕР.ДРЕН.ОТВ.	131
МАТЕРИАЛ ГАЕК	131
Меню быстрой настройки, раздел «Давление»	68
Меню быстрой настройки, раздел «Расход»	71
Меню быстрой настройки, раздел «Уровень»	69
МИН ИЗМЕР. ТЕМП. (474)	136
МИН ТЕМП.ЭЛЕКТ. (494)	136
МИН. ДИАПАЗОН (591)	132
МИН. ИЗМЕР. ДАВЛ. (469)	136
МИН. ТЕМП. (358)	129
МИН. УРОВЕНЬ (755)	102
МИН.ГИДР.ДАВЛ. (775)	97
МОДЕЛ. ОБЪЕМ.ЕМК. (715)	139
МОНТАЖ. РЕЗЬБА	131

Н

НАБОР ЦИФР (840)	124
НАЗНАЧ. ТОК (760)	126
НАСТР.ЕД.ИЗМ. (007), выбор уровня «Настройка высоты»	81
НАСТР.РЕКОРДЕРА (352)	129
НИЖ.ПР. ДАТЧ.ДАВЛ (484)	132
НОРМ.ЕД. РАСХОДА (661)	108
НСТР.ОТСЕЧ. М.РСХ (323)	113
НУЛ.ПОЛОЖ. (814), тип уровня «Высота линейариз.»	106
НУЛ.ПОЛОЖ. (814), тип уровня «Линейн.»	94

О

ОБОЗНАЧ.УСТР-ВА (350)	129
ОБЪЕМ БАКА (858)	92
ОБЪЕМ ЕМК., МАКС (713)	115, 118
ОБЪЕМ ЕМК., МИН (759)	114, 118
ОБЪЕМ ЕМКОСТИ (370)	134
ОКНО ПРЕДУПР.Рмак (333)	142
ОКНО ПРЕДУПР.Рмин (332)	141
ОКНО СИГН. Тмакс (335)	142
ОКНО СИГН. Тмин (334)	142
ОПИС. ЕМКОСТИ (815)	117, 121
ОПЦИЯ BURST	128
ОСН.ФОРМАТ ДАНН (688)	123
ОТР.РАСХ.СУММ. 1 (400)	122
ОТР.РАСХ.СУММ. 2 (416)	123
ОТСЕЧ. МАЛ.РАСХ. (442)	113

П

ПЕРВИЧ. ЗНАЧ.	128
ПЕРВИЧ. ЗНАЧ. HART РАВНО	128
ПОДАВЛ. ПОТОК (375)	135
ПОДТВ. АВ.СИГН (500)	140
ПОДТВ.АВАР.СИГН (401)	140

ПОЛ.ЕД.ИЗ.ВЫСОТЫ (706), тип уровня	
«Высота линейариз.»	99, 105
ПОЛ.ЕД.ИЗ.ВЫСОТЫ (706), тип уровня	
«Линейн.»	86, 93
ПОЛ.ЕД.ИЗ.СУММ. 1 (329)	122
ПОЛ.ЕД.ИЗ.СУММ. 2 (330)	123
ПОЛ.ЕД.ИЗ.ФАКТ.ВЫСОТЫ (705), тип уровня	
«Высота линейариз.»	99, 105
ПОЛ.ЕД.ИЗ.ФАКТ.ВЫСОТЫ (705), тип уровня	
«Линейн.»	87, 93
ПОЛ.ЕД.ИЗМ.ДАВЛ. (075)	74, 76, 80, 84, 107
ПОЛ.ЕД.ИЗМ.ДАВЛ. (317)	75, 77, 80, 85, 107
ПОЛ.ЕД.ИЗМ.РАСХ (609)	109
ПОЛ.ЕД.ИЗМ.РАСХ (610)	109
ПОЛН. КАЛИБ. (004), выбор уровня	
«Настройка высоты»	82–83
ПОЛН. КАЛИБ. (004), выбор уровня	
«Настройка давления»	78
ПОЛН. КАЛИБ. (315), тип уровня	
«Высота линейариз.»	103
ПОЛН. КАЛИБ. (315), тип уровня «Линейн.»	90
ПОЛН. КАЛИБ. (315)/(004), БЫСТ.НАСТР.	71
ПОЛН.ВЫСОТА (006), выбор уровня	
«Настройка высоты»	83
ПОЛНОЕ ДАВЛ. (005), выбор уровня	
«Настройка давления»	79
ПОЛНОЕ ДАВЛ. (711), тип уровня	
«Высота линейариз.»	103
ПОЛНОЕ ДАВЛ. (711), тип уровня «Линейн.»	90
ПОЛОЖ. ВХ.ЗНАЧ. (563)	68, 70, 73
ПОЛОЖ. НУЛ.КОРР. (685)	68–69, 71, 73
ПОЛОЖ.ДРЕН.ОТВ.	131
ПОЛУЧИТЬ ВЗД (310), режим измерения	
«Давление»	75
ПОЛУЧИТЬ НЗД (309), режим измерения	
«Давление»	75
ПОЛЬЗ.ЕД.ИЗМ. ОБ (608), тип уровня	
«Высота линейариз.»	100
ПОЛЬЗ.ЕД.ИЗМ. ОБ (608), тип уровня	
«Давление линейариз.»	95
ПОЛЬЗ.ЕД.ИЗМ. ОБ (608), тип уровня «Линейн.»	87, 92
ПОЛЬЗ.ЕД.ИЗМ.М (704), тип уровня	
«Высота линейариз.»	101
ПОЛЬЗ.ЕД.ИЗМ.М (704), тип уровня	
«Давление линейариз.»	96
ПОЛЬЗ.ЕД.ИЗМ.М (704), тип уровня	
«Линейн.»	88
ПОЛЬЗ.ЕД.ИЗМ.ФАКТ. М (703), тип уровня	
«Линейн.»	89
ПОЛЬЗ.ЕД.ИЗМ.ФАКТ. ОБ (607), тип уровня	
«Высота линейариз.»	101
ПОЛЬЗ.ЕД.ИЗМ.ФАКТ. ОБ (607), тип уровня	
«Давление линейариз.»	96
ПОЛЬЗ.ЕД.ИЗМ.ФАКТ. ОБ (607), тип уровня	
«Линейн.»	88, 92
ПОЛЬЗ.ЕД.ИЗМ.ФАКТ.М (703), тип уровня	
«Высота линейариз.»	102
ПОЛЬЗ.ЕД.ИЗМ.ФАКТ.М (703), тип уровня	
«Давление линейариз.»	97

ПОСЛ. ДИАГН. КОД (564)	140
ПРЕДВАР. НОМЕР (036)	128
ПРИСОЕД. Pmax (570)	130
ПУСТ. ВЫСОТА (009), выбор уровня	
«Level Easy Height»	82
ПУСТ. ДАВЛЕНИЕ (011), выбор уровня	
«Настройка давления»	78
ПУСТ. ДАВЛЕНИЕ (710), тип уровня	
«Высота линейариз.»	103
ПУСТ. ДАВЛЕНИЕ (710), тип уровня	
«Линейн.»	90
ПУСТ. КАЛИБ. (010), выбор уровня	
«Настройка высоты»	82
ПУСТ. КАЛИБ. (010), выбор уровня	
«Настройка давления»	78
ПУСТ. КАЛИБ. (314), тип уровня	
«Высота линейариз.»	103
ПУСТ. КАЛИБ. (314), тип уровня	
«Линейн.»	90
ПУСТ. КАЛИБ. (314)/(010), БЫСТ.НАСТР	70

Р

РАБ. ПЛОТНОСТЬ (025)/(811)	111
РАБОЧИЕ ЧАСЫ (409)	137
РАЗДЕЛИТ.УПЛОТН -	131
РАЗДЕЛИТ.УПЛОТН +	131
РАСХ. МАКС. ДАВЛ. (634)	72, 110
РАСХ. МИН. ДАВЛ.	72
РЕДАКТОР ТАБЛ. (770), работа	
с локальным дисплеем	117
РЕДАКТОР ТАБЛ. (809), работа	
с локальным дисплеем	115
РЕДАКТОР ТАБЛ., режим цифровой связи	119–120
РЕЖИМ BURST	127
РЕЖИМ ИЗМЕРЕНИЯ (389), местный дисплей	66
РЕЖИМ КАЛИБРОВКИ (008), выбор уровня	
«Настройка высоты»	81
РЕЖИМ КАЛИБРОВКИ (008), выбор уровня	
«Настройка давления»	77
РЕЖИМ КАЛИБРОВКИ (392), тип уровня	
«Высота линейариз.»	103
РЕЖИМ КАЛИБРОВКИ (392), тип уровня	
«Линейн.»	89
РЕЖИМ МОДЕЛИРОВАНИЯ (413)	138
РЕЖИМ УРОВНЯ (718)	85
РЕЗЬБА	131

С

СБОЙ ВЫХОДА (388)	125
СБР.ПИК.ЗНАЧ. (382)	136
СБРОС СУММАТОРА1 (331)	122
СБРС.ВСЕ АВ.СГН. (603)	140
СЕР. № УСТР-ВА (354)	129
СЕР. № ЭЛЕКТР. (386)	129
СЕР.№ ДАТЧИКА (250)	132
СКОРРЕКТ. ДАВЛ. (434), режим измерения	
«Давление»	133
СКОРРЕКТ. ДАВЛ. (434), режим измерения	
«Расход»	135

СКОРРЕКТ. ДАВЛ. (434), режим измерения	
«Уровень»	134
СМЕЩ. КАЛИБР. (319)	73
СООБЩЕНИЕ HART (271)	128
СОСТОЯНИЕ DIP (363).....	130
СТАТУС АВ. СИГН. (046).....	139
СТД. ЕД. РАСХОДА (660)	108
СУММ. 1 ПЕРЕПОЛН. (655).....	135
СУММ. 1 ПОЛЬЗ.ЕД (627)	121
СУММ. 2 ПЕРЕПОЛН. (658).....	135
СУММ. 2 ПОЛЬЗ.ЕД (628)	122
СУММАТОР 1 (652)	135
СУММАТОР 1 ЕДИН. (398), (662), (664), (666)....	121
СУММАТОР 2 (657)	135
СУММАТОР 2 ЕДИН. (399), (663), (665), (667)....	122
СЧЕТЧИК	
P >Pмакс (380)	136
P >Pмакс (404)	136
P >Pмин. (467)	136
T Tmin (472)	136
T	136
СЧЕТЧИК ЭЛЕКТ.БЛОКА T > Tmax. (488).....	136
Т	
ТАБЛ. ИЗМЕРЕНИЙ (549)	117
ТАБЛ. ИЗМЕРЕНИЙ (717)	117
ТЕКУЩ.РЕЖИМ (052)	127
ТЕМП. В БРИТ.ЕД (318), режим измерения	
«Давление»	110
ТЕМП. В БРИТ.ЕД (318), режим измерения	
«Расход».....	113
ТЕМП. В БРИТ.ЕД (318), режим измерения	
«Уровень»	111
ТЕМП.ЭЛЕКТРОНИКИ (357).....	129
ТИП ИЗМЕР.ДАТЧ. (581)	132
ТИП ИЗМЕР.РАСХ. (640)	108
ТИП УПЛОТН. (362).....	131
ТИП УСТР-ВА (002), Deltapilot S.....	127
ТИП УСТР-ВА (351), Deltabar S	127
ТИП УСТР-ВА (802), Cerabar S.....	127
ТИП.ПРИСОЕД. (482)	130
ТОЧКА 100% (813), тип уровня	
«Высота линейариз.»	106
ТОЧКА 100% (813), тип уровня «Линейн.»	93
ТРЕНД ИЗМ. ЗНАЧ. (378)	133–135
ТРЕТЬЕ ЗНАЧ.	129
ТРЕТЬЕ ЗНАЧ. РАВНО.....	129
У	
Указания по технике безопасности.....	4
УПРАВЛ. HistoROM (832).....	138
УРОВЕНЬ ДО ЛИН. (050).....	134
УРОВЕНЬ ИМИТ. (714)	139
Х	
ХАРАКТ. ТОКА (694), (695), (696), (764).....	125
Я	
ЯЗЫК (079)	66



71447952

www.addresses.endress.com
