

# Инструкция по эксплуатации Proline Promass F 300 FOUNDATION Fieldbus

Кориолисовый расходомер

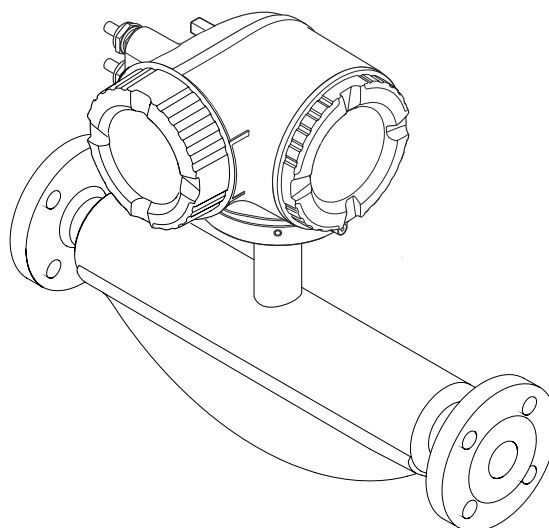

- Убедитесь в том, что документ хранится в безопасном месте и всегда доступен при работе с прибором.
- В целях предотвращения опасности для персонала и имущества внимательно ознакомьтесь с разделом "Основные правила техники безопасности", а также со всеми другими правилами техники безопасности, содержащимися в документе и имеющими отношение к рабочим процедурам.
- Изготовитель оставляет за собой право на изменение технических данных без предварительного уведомления. Актуальную информацию и обновления настоящего руководства по эксплуатации можно получить в региональном торговом представительстве Endress+Hauser.

## Содержание

<b>1</b>	<b>Информация о документе</b>	<b>6</b>	5.2	Транспортировка изделия	21
1.1	Функция документа	6	5.2.1	Измерительные приборы без проушин для подъема	21
1.2	Условные обозначения	6	5.2.2	Измерительные приборы с проушинами для подъема	22
1.2.1	Символы по технике безопасности	6	5.2.3	Транспортировка с использованием вилочного погрузчика	22
1.2.2	Символы электрических схем	6	5.3	Утилизация упаковки	22
1.2.3	Справочно-информационные символы	6	<b>6</b>	<b>Установка</b>	<b>23</b>
1.2.4	Символы для обозначения инструментов	7	6.1	Условия монтажа	23
1.2.5	Описание информационных символов	7	6.1.1	Монтажная позиция	23
1.2.6	Символы на иллюстрациях	7	6.1.2	Требования, соответствующие условиям окружающей среды и процессу	25
1.3	Документация	8	6.1.3	Специальные инструкции по монтажу	29
1.3.1	Стандартная документация	8	6.2	Монтаж измерительного прибора	31
1.3.2	Дополнительная документация для различных приборов	8	6.2.1	Необходимые инструменты	31
1.4	Зарегистрированные товарные знаки	9	6.2.2	Подготовка измерительного прибора	31
<b>2</b>	<b>Основные указания по технике безопасности</b>	<b>10</b>	6.2.3	Монтаж измерительного прибора	31
2.1	Требования к работе персонала	10	6.2.4	Поворот корпуса первичного преобразователя	31
2.2	Назначение	10	6.2.5	Поворот дисплейного модуля	32
2.3	Техника безопасности на рабочем месте	11	6.3	Проверка после монтажа	33
2.4	Безопасность при эксплуатации	11	<b>7</b>	<b>Электрическое подключение</b>	<b>34</b>
2.5	Безопасность продукции	12	7.1	Условия подключения	34
2.6	Безопасность информационных технологий	12	7.1.1	Необходимые инструменты	34
2.7	IT-безопасность, связанная с прибором	12	7.1.2	Требования к соединительному кабелю	34
2.7.1	Защита доступа на основе аппаратной защиты от записи	12	7.1.3	Назначение клемм	37
2.7.2	Защита от записи на основе пароля	12	7.1.4	Имеющиеся разъемы прибора	37
2.7.3	Доступ по цифровой шине	13	7.1.5	Назначение контактов разъема прибора	37
2.7.4	Доступ посредством веб-сервера	13	7.1.6	Подготовка измерительного прибора	37
<b>3</b>	<b>Описание изделия</b>	<b>15</b>	7.2	Подключение измерительного прибора	38
3.1	Конструкция прибора	15	7.2.1	Подключение преобразователя	38
<b>4</b>	<b>Приемка и идентификация изделия</b>	<b>16</b>	7.2.2	Подключение дистанционного дисплея и устройства управления DKX001	41
4.1	Приемка	16	7.3	Обеспечение выравнивания потенциалов	41
4.2	Идентификация прибора	17	7.3.1	Требования	41
4.2.1	Заводская табличка преобразователя	18	7.4	Специальные инструкции по подключению	42
4.2.2	Паспортная табличка сенсора	19	7.4.1	Примеры подключения	42
4.2.3	Символы на измерительном приборе	20	7.5	Обеспечение степени защиты	44
<b>5</b>	<b>Хранение и транспортировка</b>	<b>21</b>	7.6	Проверка после подключения	45
5.1	Условия хранения	21	<b>8</b>	<b>Опции управления</b>	<b>46</b>
			8.1	Обзор опций управления	46

8.2	Структура и функции меню управления . . .	47	10.5	Конфигурирование измерительного прибора . . . . .	82
8.2.1	Структура меню управления . . . . .	47	10.5.1	Определение обозначения прибора . . . . .	84
8.2.2	Принципы управления . . . . .	48	10.5.2	Настройка системных единиц измерения . . . . .	84
8.3	Доступ к меню управления через локальный дисплей . . . . .	49	10.5.3	Выбор и настройка измеряемой среды . . . . .	87
8.3.1	Дисплей управления . . . . .	49	10.5.4	Конфигурирование аналоговых входов . . . . .	89
8.3.2	Представление навигации . . . . .	51	10.5.5	Отображение конфигурации ввода/вывода . . . . .	90
8.3.3	Экран редактирования . . . . .	53	10.5.6	Настройка токового входа . . . . .	91
8.3.4	Элементы управления . . . . .	54	10.5.7	Настройка входного сигнала состояния . . . . .	92
8.3.5	Открытие контекстного меню . . . . .	55	10.5.8	Настройка токового выхода . . . . .	93
8.3.6	Навигация и выбор из списка . . . . .	57	10.5.9	Настройка импульсного/частотного/релейного выхода . . . . .	96
8.3.7	Прямой вызов параметра . . . . .	57	10.5.10	Настройка релейного выхода . . . . .	106
8.3.8	Вызов справки . . . . .	58	10.5.11	Настройка локального дисплея . . . . .	108
8.3.9	Изменение значений параметров . . . . .	59	10.5.12	Настройка отсечки при низком расходе . . . . .	111
8.3.10	Роли пользователей и соответствующие полномочия доступа . . . . .	60	10.5.13	Настройка обнаружения частичного заполнения трубы . . . . .	112
8.3.11	Деактивация защиты от записи с помощью кода доступа . . . . .	60	10.6	Расширенная настройка . . . . .	113
8.3.12	Включение и выключение блокировки клавиатуры . . . . .	61	10.6.1	Ввод кода доступа . . . . .	114
8.4	Доступ к меню управления через веб-браузер . . . . .	61	10.6.2	Расчетные значения . . . . .	114
8.4.1	Диапазон функций . . . . .	61	10.6.3	Выполнение настройки датчика . . . . .	115
8.4.2	Предварительные условия . . . . .	62	10.6.4	Настройка сумматора . . . . .	117
8.4.3	Установление соединения . . . . .	63	10.6.5	Выполнение дополнительной настройки дисплея . . . . .	119
8.4.4	Вход в систему . . . . .	65	10.6.6	Настройка WLAN . . . . .	122
8.4.5	Пользовательский интерфейс . . . . .	66	10.6.7	Управление конфигурацией . . . . .	123
8.4.6	Деактивация веб-сервера . . . . .	67	10.6.8	Использование параметров для администрирования прибора . . . . .	125
8.4.7	Выход из системы . . . . .	67	10.7	Моделирование . . . . .	127
8.5	Доступ к меню управления посредством управляющей программы . . . . .	68	10.8	Защита параметров настройки от несанкционированного доступа . . . . .	130
8.5.1	Подключение управляющей программы . . . . .	68	10.8.1	Защита от записи с помощью кода доступа . . . . .	130
8.5.2	Field Xpert SFX350, SFX370 . . . . .	70	10.8.2	Защита от записи посредством переключателя защиты от записи . . . . .	132
8.5.3	FieldCare . . . . .	71	10.8.3	Защита от записи с помощью управления блоками . . . . .	132
8.5.4	DeviceCare . . . . .	72	<b>11 Эксплуатация . . . . .</b>	<b>133</b>	
8.5.5	AMS Device Manager . . . . .	73	11.1	Чтение статуса блокировки прибора . . . . .	133
8.5.6	Field Communicator 475 . . . . .	73	11.2	Изменение языка управления . . . . .	133
<b>9 Системная интеграция . . . . .</b>	<b>74</b>		11.3	Настройка дисплея . . . . .	133
9.1	Обзор файлов описания прибора . . . . .	74	11.4	Чтение измеренных значений . . . . .	133
9.1.1	Данные о текущей версии для прибора . . . . .	74	11.4.1	Подменю "Измеряемые переменные" . . . . .	134
9.1.2	Управляющие программы . . . . .	74	11.4.2	Подменю "Сумматор" . . . . .	136
9.2	Циклическая передача данных . . . . .	75	11.4.3	Подменю "Входные значения" . . . . .	136
9.2.1	Блочная модель . . . . .	75	11.4.4	Выходное значение . . . . .	138
9.2.2	Описание блоков . . . . .	76	11.5	Адаптация измерительного прибора к рабочим условиям процесса . . . . .	140
9.2.3	Время выполнения . . . . .	79			
9.2.4	Методы . . . . .	80			
<b>10 Ввод в эксплуатацию . . . . .</b>	<b>81</b>				
10.1	Проверка функционирования . . . . .	81			
10.2	Включение измерительного прибора . . . . .	81			
10.3	Подключение посредством FieldCare . . . . .	81			
10.4	Установка языка управления . . . . .	81			

11.6	Выполнение сброса сумматора . . . . .	140	<b>14</b>	<b>Ремонт . . . . .</b>	<b>187</b>
11.6.1	Функции параметра параметр "Управление сумматора" . . . . .	141	14.1	Общие указания . . . . .	187
11.6.2	Функции параметра параметр "Сбросить все сумматоры" . . . . .	141	14.1.1	Принципы ремонта и переоборудования . . . . .	187
11.7	Просмотр журналов данных . . . . .	142	14.1.2	Указания по ремонту и переоборудованию . . . . .	187
<b>12</b>	<b>Диагностика, поиск и устранение неисправностей . . . . .</b>	<b>145</b>	14.2	Запасные части . . . . .	187
12.1	Поиск и устранение общих неисправностей . . . . .	145	14.3	Служба поддержки Endress+Hauser . . . . .	187
12.2	Диагностическая информация, отображаемая на светодиодных индикаторах . . . . .	147	14.4	Возврат . . . . .	187
12.2.1	Преобразователь . . . . .	147	14.5	Утилизация . . . . .	188
12.3	Диагностическая информация на локальном дисплее . . . . .	149	14.5.1	Демонтаж измерительного прибора . . . . .	188
12.3.1	Диагностическое сообщение . . . . .	149	14.5.2	Утилизация измерительного прибора . . . . .	188
12.3.2	Вызов мер по устранению ошибок . . . . .	151	<b>15</b>	<b>Аксессуары . . . . .</b>	<b>189</b>
12.4	Диагностическая информация в веб- браузере . . . . .	151	15.1	Аксессуары к прибору . . . . .	189
12.4.1	Диагностические опции . . . . .	151	15.1.1	Для преобразователя . . . . .	189
12.4.2	Просмотр рекомендаций по устранению проблем . . . . .	152	15.1.2	Для сенсора . . . . .	190
12.5	Диагностическая информация в DeviceCare или FieldCare . . . . .	153	15.2	Аксессуары для связи . . . . .	190
12.5.1	Диагностические опции . . . . .	153	15.3	Аксессуары для обслуживания . . . . .	190
12.5.2	Просмотр рекомендаций по устранению проблем . . . . .	154	15.4	Системные компоненты . . . . .	191
12.6	Адаптация диагностической информации . . . . .	154	<b>16</b>	<b>Технические данные . . . . .</b>	<b>192</b>
12.6.1	Адаптация поведения диагностики . . . . .	154	16.1	Приложение . . . . .	192
12.6.2	Адаптация сигнала состояния . . . . .	154	16.2	Принцип действия и архитектура системы . . . . .	192
12.7	Обзор диагностической информации . . . . .	159	16.3	Вход . . . . .	193
12.7.1	Диагностика датчика . . . . .	159	16.4	Выход . . . . .	196
12.7.2	Диагностика электроники . . . . .	161	16.5	Источник питания . . . . .	204
12.7.3	Диагностика конфигурации . . . . .	167	16.6	Точностные характеристики . . . . .	205
12.7.4	Диагностика процесса . . . . .	174	16.7	Монтаж . . . . .	210
12.8	Необработанные события диагностики . . . . .	179	16.8	Окружающая среда . . . . .	210
12.9	Диагностические сообщения в блоке преобразователя "Диагностика" . . . . .	180	16.9	Процесс . . . . .	211
12.10	Перечень сообщений диагностики . . . . .	180	16.10	Механическая конструкция . . . . .	214
12.11	Журнал событий . . . . .	181	16.11	Управление . . . . .	218
12.11.1	История событий . . . . .	181	16.12	Сертификаты и нормативы . . . . .	223
12.11.2	Фильтрация журнала событий . . . . .	182	16.13	Пакеты приложений . . . . .	226
12.11.3	Обзор информационных событий . . . . .	182	16.14	Аксессуары . . . . .	227
12.12	Сброс измерительного прибора . . . . .	183	16.15	Дополнительная документация . . . . .	227
12.12.1	Функции меню параметр "Restart" . . . . .	183	<b>Алфавитный указатель . . . . .</b>	<b>230</b>	
12.13	Информация о приборе . . . . .	184			
12.14	Версия программного обеспечения . . . . .	185			
<b>13</b>	<b>Техническое обслуживание . . . . .</b>	<b>186</b>			
13.1	Задачи техобслуживания . . . . .	186			
13.1.1	Наружная очистка . . . . .	186			
13.1.2	Внутренняя очистка . . . . .	186			
13.2	Измерения и испытания по прибору . . . . .	186			
13.3	Служба поддержки Endress+Hauser . . . . .	186			





# 1 Информация о документе

## 1.1 Функция документа







Это руководство по эксплуатации содержит информацию, необходимую на различных стадиях срока службы прибора: начиная с идентификации, приемки и хранения продукта, его монтажа, подключения, ввода в эксплуатацию и завершая устранением неисправностей, сервисным обслуживанием и утилизацией.

## 1.2 Условные обозначения



### 1.2.1 Символы по технике безопасности



Символ	Значение
	<b>ОПАСНО!</b> Этот символ предупреждает об опасной ситуации. Допущение такой ситуации приведет к серьезным или смертельным травмам.
	<b>ОСТОРОЖНО!</b> Этот символ предупреждает об опасной ситуации. Допущение такой ситуации может привести к серьезным или смертельным травмам.
	<b>ВНИМАНИЕ!</b> Этот символ предупреждает об опасной ситуации. Допущение такой ситуации может привести к травмам небольшой и средней тяжести.
	<b>УКАЗАНИЕ!</b> Этот символ указывает на информацию о процедуре и на другие действия, которые не приводят к травмам.

### 1.2.2 Символы электрических схем



Символ	Значение
	Постоянный ток
	Переменный ток
	Постоянный и переменный ток
	<b>Заземление</b> Клемма заземления, которая уже заземлена посредством специальной системы.
	<b>Клемма защитного заземления</b> Клемма, которую перед подключением любого другого оборудования следует подключить к системе заземления.
	<b>Эквипотенциальная клемма</b> Клемма, которая должна быть подключена к системе заземления. Это может быть линейное заземление или заземление звездой, в зависимости от норм и правил, принятых в данной стране и компании.

### 1.2.3 Справочно-информационные символы













Символ	Значение
	<b>Беспроводная локальная сеть (WLAN)</b> Обмен данными через беспроводную локальную сеть.
	<b>Bluetooth</b> Беспроводная передача данных между приборами на короткое расстояние.

Символ	Значение
	<b>СВЕТОДИОД</b> Светоизлучающий диод в положении ВЫКЛ.
	<b>СВЕТОДИОД</b> Светоизлучающий диод в положении ВКЛ.
	<b>СВЕТОДИОД</b> Светоизлучающий диод мигает.





#### 1.2.4 Символы для обозначения инструментов



Символ	Значение
	Плоская отвертка
	Шестигранный ключ
	Рожковый гаечный ключ

#### 1.2.5 Описание информационных символов

Символ	Значение
	<b>Допустимо</b> Означает допустимые процедуры, процессы или действия.
	<b>Предпочтительно</b> Означает предпочтительные процедуры, процессы или действия.
	<b>Запрещено</b> Означает запрещенные процедуры, процессы или действия.
	<b>Подсказка</b> Указывает на дополнительную информацию.
	Ссылка на документ
	Ссылка на страницу
	Ссылка на схему
	Примечание или отдельный шаг, на которые следует обратить внимание
	Серия этапов
	Результат этапа
	Помощь в случае проблемы
	Внешний осмотр

#### 1.2.6 Символы на иллюстрациях

Символ	Значение
	Номера элементов
	Последовательность
	Виды
	Сечения

Символ	Значение
	Взрывоопасная зона
	Безопасная среда (невзрывоопасная среда)
	Направление потока

## 1.3 Документация



Обзор связанной технической документации:

- *W@M Device Viewer* : введите серийный номер с паспортной таблички ([www.endress.com/deviceviewer](http://www.endress.com/deviceviewer))
- *Endress+Hauser Operations App*: введите серийный номер с паспортной таблички или просканируйте двумерный матричный код (QR-код) с паспортной таблички.



Подробный список отдельных документов и их кодов →  227

### 1.3.1 Стандартная документация

Тип документа	Назначение и содержание документа
Техническое описание	<b>Информация о технических характеристиках и комплектации прибора</b> В документе содержатся технические характеристики прибора, а также обзор его комплектующих и дополнительного оборудования.
Краткое руководство по эксплуатации датчика	<b>Информация по подготовке прибора к эксплуатации – часть 1</b> Краткое руководство по эксплуатации датчика предназначено для специалистов, ответственных за установку измерительного прибора. <ul style="list-style-type: none"> <li>▪ Приемка и идентификация изделия</li> <li>▪ Хранение и транспортировка</li> <li>▪ Монтаж</li> </ul>
Краткое руководство по эксплуатации преобразователя	<b>Информация по подготовке прибора к эксплуатации – часть 2</b> Краткое руководство по эксплуатации преобразователя предназначено для специалистов, ответственных за ввод в эксплуатацию, настройку и регулировку параметров измерительного прибора (до выполнения первого измерения). <ul style="list-style-type: none"> <li>▪ Описание изделия</li> <li>▪ Монтаж</li> <li>▪ Электрическое подключение</li> <li>▪ Опции управления</li> <li>▪ Системная интеграция</li> <li>▪ Ввод в эксплуатацию</li> <li>▪ Информация по диагностике</li> </ul>
Описание параметров прибора	<b>Справочник по параметрам</b> Документ содержит подробное описание параметров меню управления Expert. Документ предназначен для лиц, работающих с прибором на протяжении всего срока службы и выполняющих его настройку.

### 1.3.2 Дополнительная документация для различных приборов

В зависимости от заказанного исполнения прибор поставляется с дополнительными документами: строго соблюдайте инструкции, приведенные в дополнительной документации. Дополнительная документация является неотъемлемой частью документации по прибору.



## 1.4 Зарегистрированные товарные знаки

### **FOUNDATION™ Fieldbus**

Ожидающий регистрации товарный знак FieldComm Group, Остин, Техас, США

### **TRI-CLAMP®**

Зарегистрированный товарный знак Ladish & Co., Inc., Кеноша, США

### **Applicator®, FieldCare®, DeviceCare®, Field Xpert™, HistoROM®, Heartbeat Technology™**

Зарегистрированные или ожидающие регистрации товарные знаки группы Endress +Hauser

## 2 Основные указания по технике безопасности

### 2.1 Требования к работе персонала

Требования к персоналу, выполняющему монтаж, ввод в эксплуатацию, диагностику и техобслуживание:

- ▶ Обученные квалифицированные специалисты должны иметь соответствующую квалификацию для выполнения конкретных функций и задач.
- ▶ Получить разрешение на выполнение данных работ от руководства предприятия.
- ▶ Ознакомиться с нормами федерального/национального законодательства.
- ▶ Перед началом работы внимательно ознакомиться с инструкциями, представленными в руководстве, с дополнительной документацией, а также с сертификатами (в зависимости от цели применения).
- ▶ Следовать инструкциям и соблюдать основные условия.

Обслуживающий персонал должен соответствовать следующим требованиям:

- ▶ Получить инструктаж и разрешение у руководства предприятия в соответствии с требованиями выполняемой задачи.
- ▶ Следовать инструкциям, представленным в данном руководстве.

### 2.2 Назначение

#### Назначение и рабочая среда

Измерительный прибор, описанный в данном кратком руководстве по эксплуатации, предназначен только для измерения расхода жидкостей и газов.

Также, в зависимости от заказанного исполнения, прибор можно использовать для измерения потенциально взрывоопасных, горючих, ядовитых и окисляющих веществ.

Измерительные приборы, предназначенные для использования во взрывоопасных зонах, для гигиенического применения, применения с повышенным риском ввиду наличия рабочего давления, имеют соответствующую маркировку на заводской табличке.

Поддержание надлежащего состояния измерительного прибора во время эксплуатации:

- ▶ Прибор должен эксплуатироваться в полном соответствии с данными на заводской табличке и общими условиями эксплуатации, приведенными в настоящем руководстве и в дополнительных документах.
- ▶ Основываясь на данных заводской таблички, проверьте, разрешено ли использовать заказанный прибор в опасной зоне (такие характеристики, как взрывозащита, безопасность камеры высокого давления).
- ▶ Используйте измерительный прибор только в тех продуктах, в отношении которых контактирующие с продуктом материалы обладают достаточной степенью стойкости.
- ▶ Если измерительный прибор эксплуатируется при температуре, отличной от атмосферной, то необходимо обеспечить строгое соблюдение базовых условий, приведенных в сопутствующей документации по прибору: раздел «Документация» →  8.
- ▶ Обеспечьте постоянную защиту прибора от коррозии, вызываемой влиянием окружающей среды.

#### Использование не по назначению

Ненадлежащее использование может привести к снижению уровня безопасности.

Изготовитель не несет ответственности за повреждения, вызванные неправильным использованием или использованием прибора не по назначению.

**⚠ ОСТОРОЖНО**

**Опасность разрушения в результате воздействия агрессивных или абразивных жидкостей.**

- ▶ Проверьте совместимость жидкости процесса с материалом датчика.
- ▶ Убедитесь, что все контактирующие с жидкостью материалы устойчивы к ее воздействию.
- ▶ Придерживайтесь указанного диапазона давления и температуры.

**УВЕДОМЛЕНИЕ**

**Проверка критичных случаев:**

- ▶ В отношении специальных жидкостей и жидкостей для очистки Endress+Hauser обеспечивает содействие при проверке коррозионной стойкости смачиваемых материалов, однако гарантии при этом не предоставляются, поскольку даже незначительные изменения в температуре, концентрации или степени загрязнения в условиях технологического процесса могут привести к изменению коррозионной стойкости.

**Остаточные риски**

**⚠ ОСТОРОЖНО**

**Работа электронного модуля и воздействие продукта могут приводить к нагреву поверхностей. Риск получения ожога!**

- ▶ При повышенной температуре жидкости обеспечьте защиту от прикосновения для предотвращения ожогов.

**⚠ ОСТОРОЖНО**

**Опасность повреждения корпуса в результате разрыва измерительной трубы!**

- ▶ В случае разрыва измерительной трубы в исполнении прибора, не оборудованного разрывным диском, возможно повышение давления в корпусе сенсора. Это может привести к разрыву или неустранимому повреждению корпуса сенсора.

## 2.3 Техника безопасности на рабочем месте

При работе с прибором:

- ▶ в соответствии с федеральным/национальным законодательством персонал должен использовать средства индивидуальной защиты.

Во время проведения сварочных работ на трубопроводах:

- ▶ запрещается заземлять сварочный аппарат через измерительный прибор.

В случае работы с прибором мокрыми руками:

- ▶ вследствие повышения риска поражения электрическим током следует надевать перчатки.

## 2.4 Безопасность при эксплуатации

Опасность травмирования.

- ▶ При эксплуатации прибор должен находиться в технически исправном и отказоустойчивом состоянии.
- ▶ Ответственность за отсутствие помех при эксплуатации прибора несет оператор.

**Модификация прибора**

Несанкционированная модификация прибора запрещена и может привести к непредвиденным рискам.

- ▶ Если, несмотря на это, требуется модификация, обратитесь в компанию Endress+Hauser.

## Ремонт

Условия непрерывной безопасности и надежности при эксплуатации:

- ▶ Проведение ремонта прибора только при наличии специального разрешения.
- ▶ Соблюдение федеральных/государственных нормативных требований в отношении ремонта электрических приборов.
- ▶ Использование только оригинальных запасных частей и аксессуаров Endress+Hauser.

## 2.5 Безопасность продукции

Благодаря тому, что прибор разработан в соответствии с передовой инженерно-технической практикой, он удовлетворяет современным требованиям безопасности, прошел испытания и поставляется с завода в состоянии, безопасном для эксплуатации.

Он отвечает основным стандартам безопасности и требованиям законодательства, как указано в «Декларации соответствия ЕС», и тем самым удовлетворяет требованиям нормативных документов ЕС. Endress+Hauser подтверждает указанное соответствие нанесением маркировки CE на прибор.

## 2.6 Безопасность информационных технологий

Гарантия действует только в том случае, если установка и использование устройства производится согласно инструкциям, изложенным в Руководстве по эксплуатации. Устройство оснащено механизмом обеспечения защиты, позволяющим не допустить внесение каких-либо непреднамеренных изменений в установки устройства.

Безопасность информационных технологий соответствует общепринятым стандартам безопасности оператора и разработана с целью предоставления дополнительной защиты устройства, в то время как передача данных прибора должна осуществляться операторами самостоятельно.

## 2.7 IT-безопасность, связанная с прибором

Прибор снабжен набором специальных функций, реализующих защитные меры на стороне оператора. Эти функции доступны для настройки пользователем и при правильном применении обеспечивают повышенную эксплуатационную безопасность. Обзор наиболее важных функций приведен в следующем разделе.

### 2.7.1 Защита доступа на основе аппаратной защиты от записи

Доступ для записи к параметрам прибора посредством локального дисплея, веб-браузера или управляющей программы (например, FieldCare, DeviceCare) можно деактивировать с помощью переключателя защиты от записи (DIP-переключателя на основной плате). При активированной аппаратной защите от записи параметры доступны только для чтения.

Прибор поставляется с деактивированной аппаратной защитой от записи →  132.

### 2.7.2 Защита от записи на основе пароля

Доступна установка различных паролей для защиты параметров прибора от записи и доступа к прибору посредством интерфейса WLAN.

- **Пользовательский код доступа**  
Доступ для записи к параметрам прибора посредством местного дисплея, веб-браузера или программного обеспечения (например, FieldCare, DeviceCare). С функциональной точки зрения этот способ эквивалентен аппаратной защите от записи.
- **Пароль WLAN**  
Сетевой ключ защищает соединение между устройством управления (например, портативным компьютером или планшетом) и прибором по интерфейсу WLAN, который можно заказать как опцию.

#### **Пользовательский код доступа**

Доступ для записи к параметрам прибора посредством локального дисплея, веб-браузера или управляющей программы (например FieldCare, DeviceCare) можно защитить произвольно задаваемым пользовательским кодом доступа (→  130).

При поставке прибор не имеет кода доступа, что соответствует значению 0000 (открыт).

#### **Пароль WLAN**

Соединение между управляющим устройством (например, портативным компьютером или планшетом) и прибором по интерфейсу WLAN (→  69), который можно заказать как опцию, защищается сетевым ключом. WLAN-аутентификация сетевого ключа соответствует стандарту IEEE 802.11.

При поставке прибора сетевой ключ устанавливается определенным образом в зависимости от конкретного прибора. Его можно изменить в разделе подменю **Настройки WLAN**, параметр параметр **Пароль WLAN** (→  123).

#### **Общие указания по использованию паролей**

- Код доступа и сетевой ключ, установленные в приборе при поставке, следует изменить при вводе в эксплуатацию.
- При создании и управлении кодом доступа и сетевым ключом следуйте общим правилам создания надежных паролей.
- Ответственность за управление и аккуратное обращение с кодом доступа и сетевым ключом лежит на пользователе.
- Информация о настройке кода доступа и о действиях в случае утери пароля приведена в разделе "Защита от записи с помощью кода доступа" →  130

### **2.7.3 Доступ по цифровой шине**

В случае подключения по цифровой шине работа с параметрами прибора может быть ограничена доступом *"Только для чтения"*. Изменить эту опцию можно в параметре параметр **Fieldbus writing access**.

Эта настройка не влияет на передачу измеренного значения вышестоящей системе, которая гарантированно осуществляется всегда.



Подробная информация приведена в документе "Описание параметров прибора", соответствующему конкретному прибору →  228

### **2.7.4 Доступ посредством веб-сервера**

Эксплуатацию и настройку прибора можно осуществлять с помощью веб-браузера благодаря наличию встроенного веб-сервера (). При этом используется соединение через служебный интерфейс (CDI-RJ45) или интерфейс WLAN.

В поставляемых приборах веб-сервер активирован. При необходимости (например, по окончании ввода в эксплуатацию) веб-сервер можно деактивировать в меню параметр **Функциональность веб-сервера**.

Информацию о приборе и его состоянии на странице ввода в систему можно скрыть. За счет этого предотвращается несанкционированный доступ к этой информации.



Подробная информация приведена в документе "Описание параметров прибора", соответствующему конкретному прибору →  228

### 3 Описание изделия

Измерительная система состоит из преобразователя и сенсора.

Прибор доступен в компактном исполнении:

преобразователь и сенсор находятся в одном корпусе.

#### 3.1 Конструкция прибора

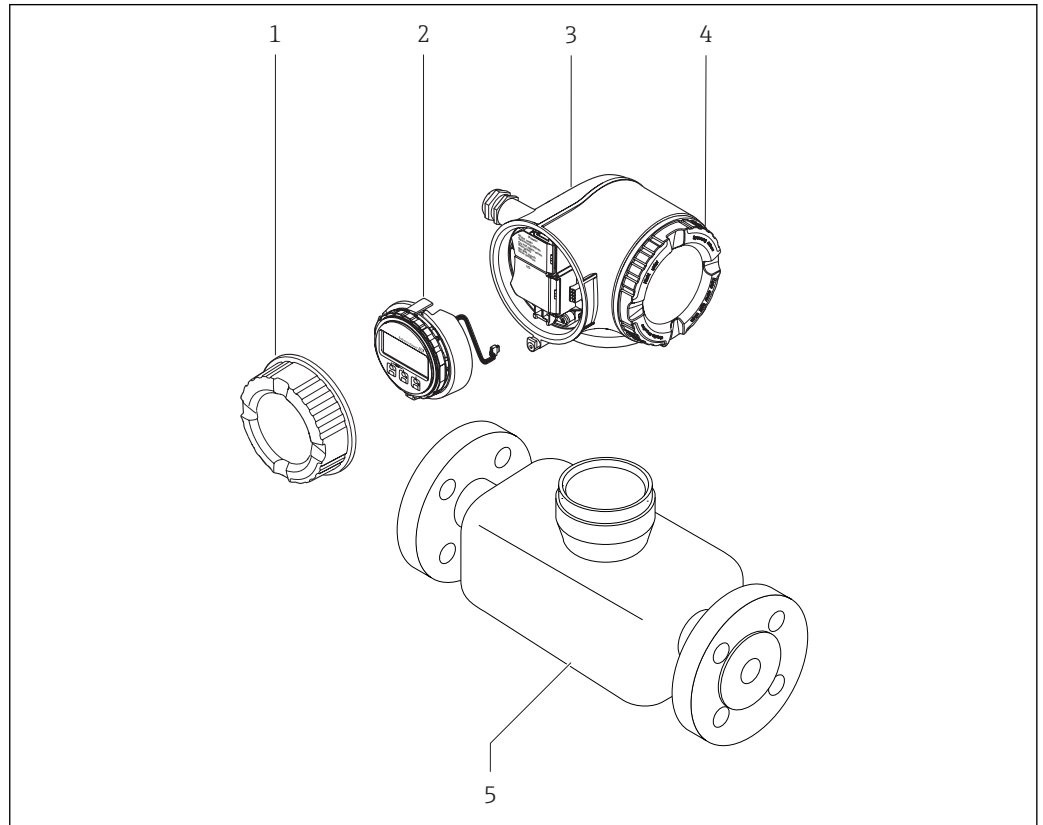

**1** Важные компоненты измерительного прибора

- 1 Крышка коммутационного отсека
- 2 Модуль дисплея
- 3 Корпус первичного преобразователя
- 4 Крышка отсека электронного модуля
- 5 Датчик

## 4 Приемка и идентификация изделия

### 4.1 Приемка

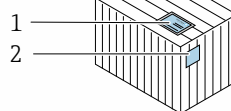
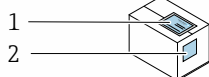

Совпадают ли коды заказа в транспортной накладной (1) с кодами заказа на наклейке прибора (2)?

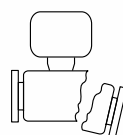
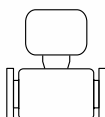
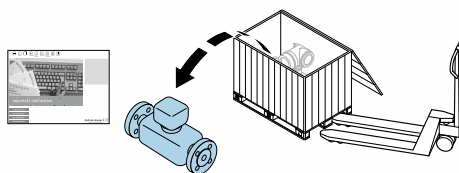

Не поврежден ли прибор?

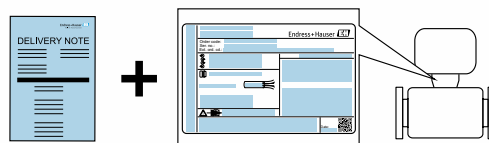

Совпадают ли данные на заводской табличке прибора с данными заказа в транспортной накладной?



Присутствует ли в комплекте компакт-диск с технической документацией (зависит от исполнения прибора) и другими документами?



- При невыполнении одного из условий обратитесь в региональный офис продаж Endress+Hauser.
- Компакт-диск CD-ROM может не входить в комплект поставки некоторых вариантов исполнения прибора! Техническая документация доступна через Интернет или в приложении *Operations om Endress+Hauser*, см. раздел "Идентификация прибора" → 17.





## 4.2 Идентификация прибора

Для идентификации измерительного прибора доступны следующие варианты:

- Данные на паспортной табличке (шильдике)
- Код заказа с подразделением функций и характеристик прибора в накладной
- Введите серийный номер, указанный на паспортной табличке в *W@M Device Viewer* ([www.endress.com/deviceviewer](http://www.endress.com/deviceviewer)): отобразится вся информация об измерительном приборе.
- Введите серийный номер, указанный на паспортной табличке в *приложении Operations om Endress+Hauser* или просканируйте двумерный штрих-код (QR-код) на паспортной табличке с помощью *приложения Operations om Endress+Hauser*: будет представлена вся информация об этом измерительном приборе.

Для получения информации о соответствующей технической документации см. следующие источники:

- Разделы "Дополнительная стандартная документация на прибор" →  8 и "Дополнительная документация для различных приборов" →  8
- *W@M Device Viewer*: введите серийный номер с паспортной таблички ([www.endress.com/deviceviewer](http://www.endress.com/deviceviewer))
- *Приложение Operations om Endress+Hauser*: введите серийный номер с паспортной таблички или просканируйте двумерный штрих-код (QR-код) на паспортной табличке.

### 4.2.1 Заводская табличка преобразователя

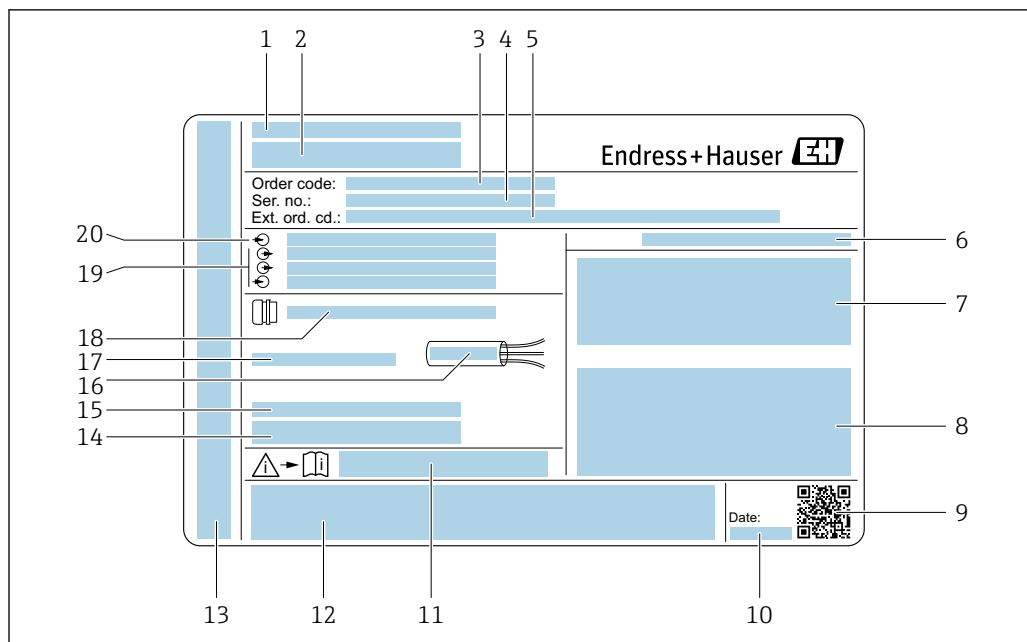

A0029192

2 Пример заводской таблички преобразователя

- 1 Место изготовления
- 2 Название преобразователя
- 3 Код заказа
- 4 Серийный номер (Ser. no.)
- 5 Расширенный код заказа (Ext. ord. cd.)
- 6 Степень защиты
- 7 Разрешения: использование во взрывоопасных зонах
- 8 Данные электрического подключения: доступные входы и выходы
- 9 Двумерный штрих-код
- 10 Дата изготовления: год-месяц
- 11 Номер дополнительных документов, связанных с обеспечением безопасности
- 12 Разрешения и сертификаты: например, маркировка CE, C-Tick
- 13 Область для степени защиты клемного отсека и отсека электронной вставки при использовании во взрывоопасных зонах
- 14 Версия микропрограммного обеспечения (FW) и версия прибора (Dev.Rev.), заводские значения
- 15 Область для размещения дополнительной информации об особых приборах
- 16 Допустимый температурный диапазон для кабеля
- 17 Допустимая температура окружающей среды ( $T_a$ )
- 18 Информация о кабельном вводе
- 19 Доступные вводы и выводы, напряжение питания
- 20 Характеристики электрического подключения, напряжение питания

## 4.2.2 Паспортная табличка сенсора

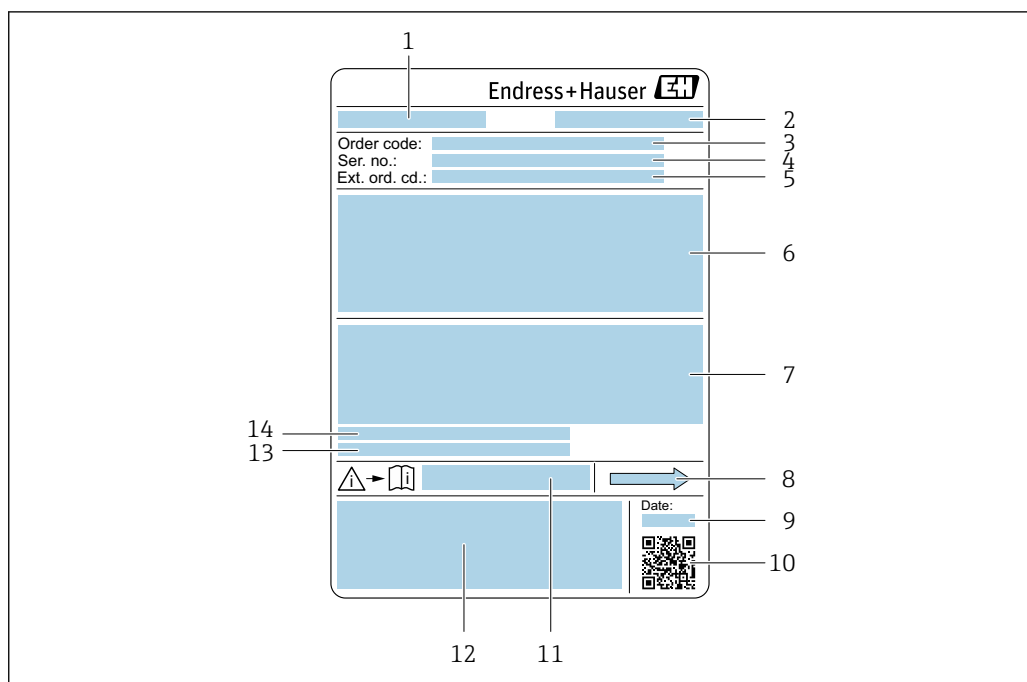

A0029199

3 Пример паспортной таблички сенсора

- 1 Название сенсора
- 2 Место изготовления
- 3 Код заказа
- 4 Серийный номер (Ser. no.)
- 5 Расширенный код заказа (Ext. ord. cd.)
- 6 Номинальный диаметр датчика; номинальный диаметр/номинальное давление фланца; испытательное давление датчика; диапазон температур среды; материал измерительной трубки и вентильного блока; информация о датчике, например диапазон давления для вторичного кожуха, спецификация широкого диапазона плотности (специальная калибровка по плотности)
- 7 Информация о разрешении по взрывозащите, Директива по оборудованию, работающему под давлением и степень защиты
- 8 Направление потока
- 9 Дата изготовления: год-месяц
- 10 Двумерный штрих-код
- 11 Номер дополнительных документов, связанных с обеспечением безопасности
- 12 Маркировка CE, C-Tick
- 13 Шероховатость поверхности
- 14 Допустимая температура окружающей среды ( $T_a$ )



### Номер заказа

Повторный заказ измерительного прибора осуществляется с использованием кода заказа.

#### Расширенный код заказа

- Всегда содержит тип прибора (основное изделие) и основные технические характеристики (обязательные позиции).
- Из числа дополнительных спецификаций (дополнительных характеристик) в расширенный код заказа включают только те характеристики, которые имеют отношение к обеспечению безопасности и сертификации (например, LA). При заказе дополнительных спецификаций они указываются обобщенно с использованием символа-заполнителя # (например, #LA#).
- Если в составе заказанных дополнительных технических характеристик отсутствуют характеристики, имеющие отношение к обеспечению безопасности и сертификации, они отмечаются + символом-заполнителем (например, XXXXXX-ABCDE+).

### 4.2.3 Символы на измерительном приборе

Символ	Значение
	<b>ПРЕДУПРЕЖДЕНИЕ!</b> Данный символ предупреждает о наличии опасной ситуации. Если не предотвратить эту ситуацию, она может привести к серьезной или смертельной травме.
	<b>Ссылка на документацию</b> Ссылается на соответствующую документацию об устройстве.
	<b>Соединение с защитным заземлением</b> Контакт, который перед подключением любого другого оборудования следует подключить к системе заземления.

## 5 Хранение и транспортировка

### 5.1 Условия хранения

Хранение должно осуществляться с учетом следующих требований:

- Храните прибор в оригинальной упаковке, обеспечивающей защиту от ударов.
- Удаление защитных крышек или колпачков, установленных на присоединениях к процессу, не допускается. Они предотвращают механическое повреждение поверхности уплотнений и проникновение инородных веществ в измерительную трубку.
- Обеспечьте защиту от прямого солнечного света во избежание излишнего нагревания поверхности.
- Прибор должен храниться в сухом и не содержащем пыль месте.
- Хранение на открытом воздухе не допускается.

Температура при хранении → 📄 210

### 5.2 Транспортировка изделия

Транспортировать измерительный прибор к точке измерения следует в оригинальной упаковке.

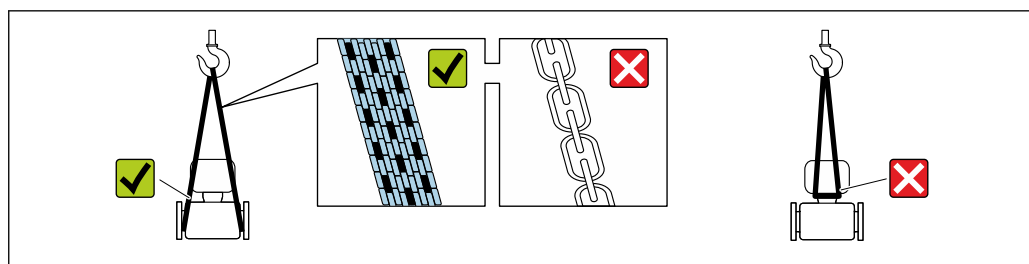

A0029252

- i** Удаление защитных крышек или колпачков, установленных на присоединениях к процессу, не допускается. Они предотвращают механическое повреждение поверхности уплотнений и проникновение инородных веществ в измерительную трубку.

#### 5.2.1 Измерительные приборы без проушин для подъема

##### **⚠ ОСТОРОЖНО**

Центр тяжести измерительного прибора находится выше точек подвеса грузоподъемных строп.

Возможность травмы из-за выскальзывания измерительного прибора.

- ▶ Закрепите измерительный прибор для предотвращения его вращения или скольжения.
- ▶ Найдите значение веса, указанное на упаковке (на наклейке).

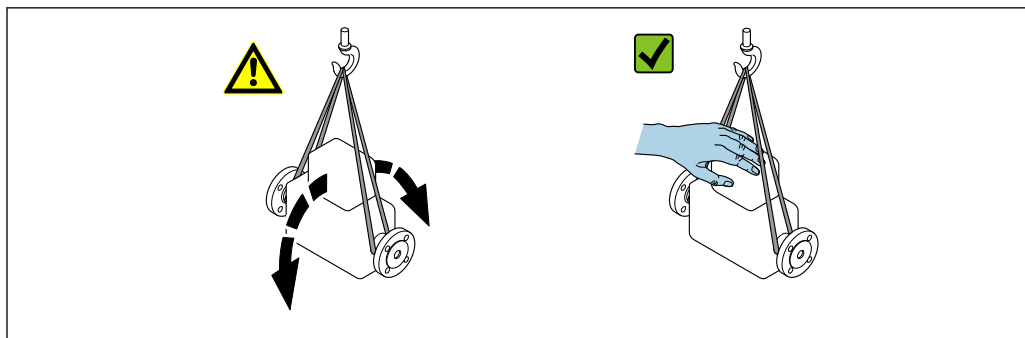

A0029214

### 5.2.2 Измерительные приборы с проушинами для подъема

#### **⚠ ВНИМАНИЕ**

Специальные инструкции по транспортировке приборов, оснащенных проушинами для подъема

- ▶ Для транспортировки прибора используйте только проушины для подъема, закрепленные на приборе или фланцах.
- ▶ В любой ситуации прибор должен быть закреплен не менее чем за две проушины.

### 5.2.3 Транспортировка с использованием вилочного погрузчика

При применении деревянных ящиков для транспортировки конструкция пола позволяет осуществлять погрузку с широкой или узкой стороны с помощью вилочного погрузчика.

## 5.3 Утилизация упаковки

Все упаковочные материалы экологически безопасны и полностью пригодны для вторичного использования:

- Вторичная упаковка измерительного прибора: полимерная растягивающаяся пленка, соответствующая директиве ЕС 2002/95/ЕС (RoHS).
- Упаковка:
  - деревянный ящик, переработка которого осуществляется в соответствии со стандартом ISPM 15, что подтверждается нанесением логотипа IPPC; или
  - картон, соответствующей Европейской директиве по упаковке 94/62EC; возможность переработки подтверждена путем нанесения символа RESY.
- Упаковка для перевозки морским транспортом (опция): деревянный ящик, переработка которого осуществляется в соответствии со стандартом ISPM 15, что подтверждается нанесением логотипа IPPC.
- Средства для переноса и монтажа:
  - Одноразовый пластмассовый поддон
  - Пластмассовые накладки
  - Пластмассовые клейкие полоски
- Подкладочный материал: упругая бумага

## 6 Установка

### 6.1 Условия монтажа

Специальные приспособления, например опоры, не требуются. Внешние воздействия поглощаются конструкцией прибора.

#### 6.1.1 Монтажная позиция

##### Место монтажа

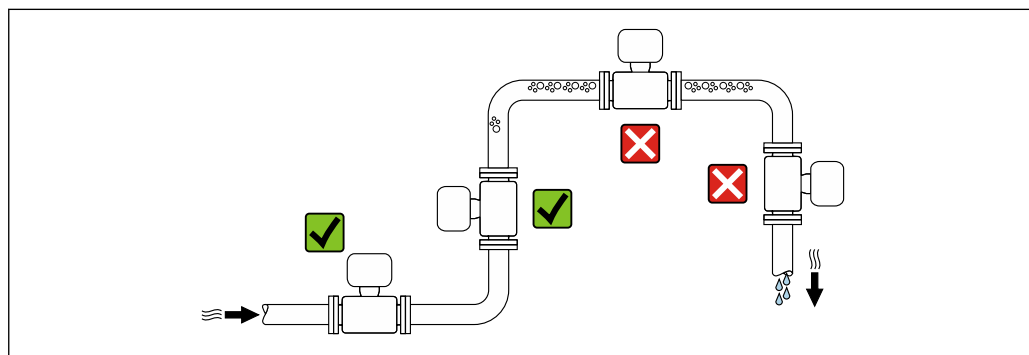

A0028772

Скапливание пузырьков газа в измерительной трубе может привести к увеличению погрешности измерения. Поэтому не допускается монтаж измерительной системы в следующих точках трубопровода:

- В самой высокой точке трубопровода.
- Непосредственно перед свободным сливом из спускной трубы.

##### Монтаж в спускных трубах

Несмотря на вышеуказанные рекомендации, следующие варианты монтажа допускают установку расходомера в вертикальном трубопроводе. Использование ограничителей трубы или диафрагмы с поперечным сечением меньше номинального диаметра позволяет предотвратить опорожнение трубы и сенсора в ходе измерения.

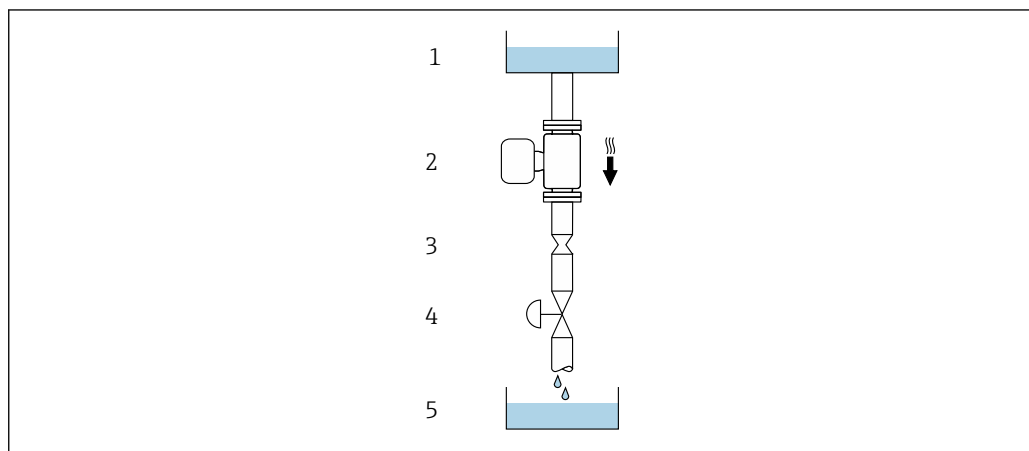

A0028773







4 Монтаж в трубе с нисходящим потоком (например, для дозирования)

- 1 Питающий резервуар
- 2 Сенсор
- 3 Плоская диафрагма, ограничитель трубы
- 4 Клапан
- 5 Дозировочный резервуар

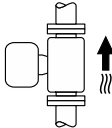
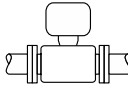
DN		Диаметр: плоская диафрагма, ограничитель трубы	
[мм]	[дюйм]	[мм]	[дюйм]
8	$\frac{3}{8}$	6	0,24
15	$\frac{1}{2}$	10	0,40
25	1	14	0,55
40	$1\frac{1}{2}$	22	0,87
50	2	28	1,10
80	3	50	1,97
100	4	65	2,60
150	6	90	3,54
250	10	150	5,91

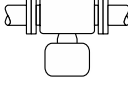
### Монтажные позиции

Для правильной установки сенсора убедитесь в том, что направление стрелки на паспортной табличке сенсора совпадает с направлением потока продукта (в трубопроводе).

Монтажные позиции			Рекомендуется
<b>A</b>	Вертикальная ориентация	 A0015591	<input checked="" type="checkbox"/> <input checked="" type="checkbox"/>
<b>B</b>	Горизонтальная ориентация, преобразователь направлен вверх	 A0015589	<input checked="" type="checkbox"/> <input checked="" type="checkbox"/> <sup>1)</sup> Исключения: →  5,  25
<b>C</b>	Горизонтальная ориентация, преобразователь направлен вниз	 A0015590	<input checked="" type="checkbox"/> <input checked="" type="checkbox"/> <sup>2)</sup> Исключения: →  5,  25
<b>D</b>	Горизонтальная ориентация, преобразователь направлен вбок	 A0015592	<input checked="" type="checkbox"/>

- 1) В областях применения с низкими температурами процесса возможно понижение температуры окружающей среды. Для поддержания температуры окружающей среды не ниже минимально допустимой для преобразователя рекомендуется такая ориентация установки.
- 2) В областях применения с высокими температурами процесса возможно повышение температуры окружающей среды. Для поддержания температуры окружающей среды, не превышающей максимально допустимую для преобразователя, рекомендуется такая ориентация установки.

Если датчик устанавливается горизонтально и с изогнутой измерительной трубкой, то положение датчика следует выбрать в соответствии со свойствами жидкости.



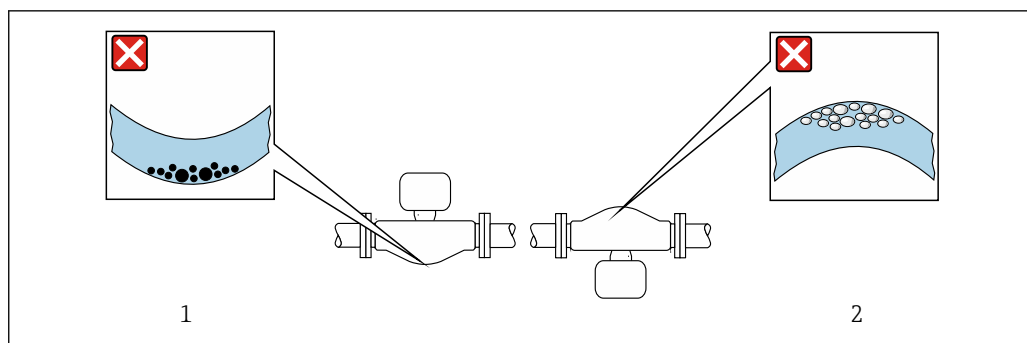

A0028774

#### 5 Ориентация датчика с изогнутой измерительной трубкой

- 1 Эта ориентация не рекомендуется для работы с жидкостями, переносящими твердые частицы: риск скопления твердых частиц.
- 2 Эта ориентация не рекомендуется для работы с жидкостями со свободным газом: риск скопления газа.

### Входные и выходные участки

Если кавитация не возникает, принимать специальные меры для устранения возможной турбулентности из-за фитингов (клапаны, колена, Т-образные участки и т.д.) не требуется → 25.

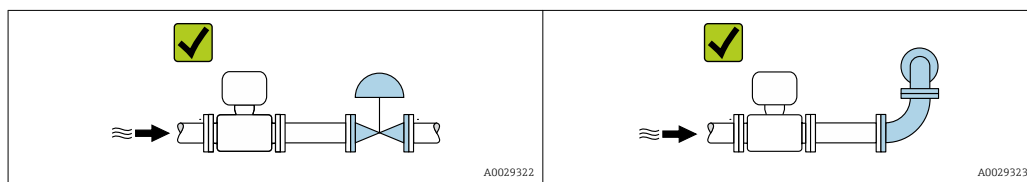

A0029322

A0029323

#### Размеры для установки

Данные о размерах и монтажных расстояниях прибора приведены в разделе "Механическая конструкция" документа "Техническое описание".

## 6.1.2 Требования, соответствующие условиям окружающей среды и процессу

### Диапазон температур окружающей среды

Для получения дополнительной информации о диапазоне температур окружающей среды см. руководство по эксплуатации прибора.

При эксплуатации вне помещений:

- Установите измерительный прибор в затененном месте.
- Предотвратите попадание на прибор прямых солнечных лучей, особенно в регионах с жарким климатом.
- Избегайте прямого воздействия погодных условий.

#### Таблицы температур

Детальная информация по температурным таблицам приведена в отдельном документе "Указания по технике безопасности" (XA) к прибору.

### Давление в системе

Важно не допускать возникновения кавитации, а также высвобождения газа, содержащегося в жидкости.

Кавитация возникает при падении давления ниже уровня давления паров:

- В жидкостях с низкой точкой кипения (таких как углеводороды, растворители, сжиженные газы);
  - Во всасывающих трубопроводах.
- Убедитесь в том, что давление в системе достаточно высоко для предотвращения кавитации и выделения газов.

С этой целью рекомендуется установка в следующих местах:

- В самой низкой точке вертикального трубопровода;
- По направлению потока после насосов (отсутствует опасность образования вакуума).

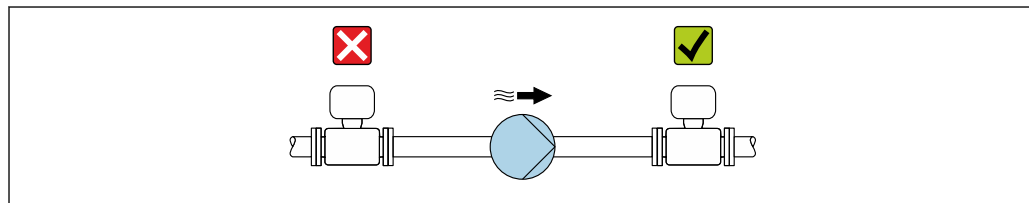

A0028777

### Теплоизоляция

Для некоторых жидкостей необходимо свести тепло, излучаемое от сенсора в сторону преобразователя, к минимуму. Для обеспечения требуемой теплоизоляции можно использовать широкий спектр материалов.

#### УВЕДОМЛЕНИЕ

#### Перегрев электронных компонентов вследствие теплоизоляции!

- Выдерживайте максимальную допустимую высоту изоляции на шейке преобразователя – верхняя часть преобразователя должна оставаться полностью свободной.

#### УВЕДОМЛЕНИЕ

#### Возможность перегрева при наличии изоляции

- Убедитесь в том, что температура в нижней области корпуса преобразователя не превышает 80 °C (176 °F)

#### УВЕДОМЛЕНИЕ

Кроме того, толщина изоляции может превышать рекомендованное максимальное значение.

Предварительные условия:

- Удостоверьтесь в том, что на достаточно большой площади шейки преобразователя происходит конвекция.
- Убедитесь в том, что достаточно большая площадь опоры корпуса остается непокрытой. Непокрытая область играет роль радиатора и защищает электронные компоненты от перегрева и переохлаждения.

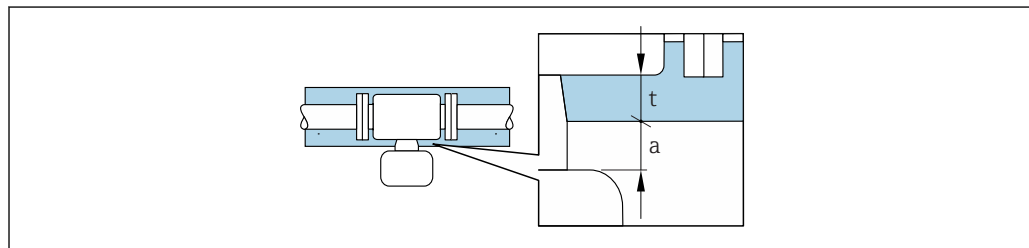

A0028853

- t* Максимальная толщина изоляции  
*a* Минимальное расстояние до изоляции

Минимальное расстояние между преобразователем и изоляцией составляет 10 мм (0,39 дюйм). За счет этого преобразователь гарантированно остается полностью свободным.

#### Рекомендованная максимальная толщина изоляции

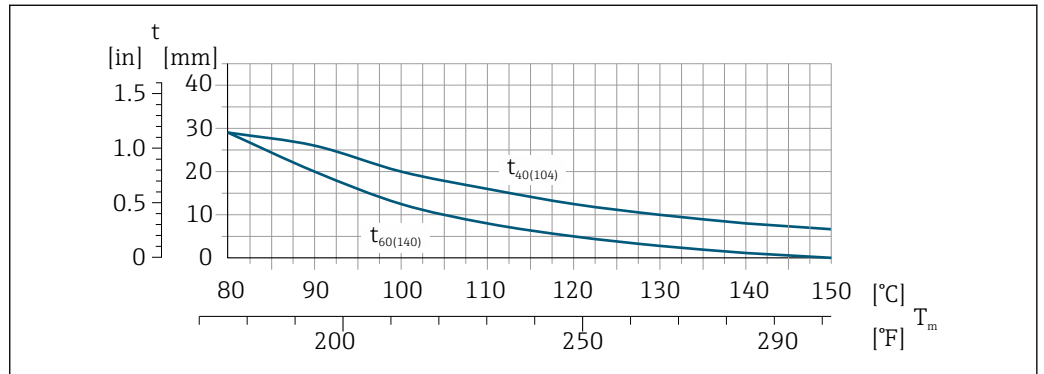

6 Рекомендованная максимальная толщина изоляции ( $t$ ) зависит от температуры среды ( $T$ ) и температуры окружающей среды ( $T_a$ )

$t$  Толщина изоляции

$T$  Температура среды

$t_{40}$   $t_{40(104)}$  = Рекомендованная максимальная толщина изоляции при  $T_a = 40^\circ\text{C}$  ( $104^\circ\text{F}$ )

$t_{60}$   $t_{60(140)}$  = Рекомендованная максимальная толщина изоляции при  $T_a = 60^\circ\text{C}$  ( $140^\circ\text{F}$ )

#### Рекомендованная максимальная толщина изоляции для расширенного диапазона температуры или изоляции

Для расширенного температурного диапазона следует использовать версию с удлинительной шейкой, код заказа "Материал измерительной трубы", опция **SD**, **SE**, **SF**, **TH** или удлинительную шейку для изоляции, код заказа "Опция датчика", опция **CG**:

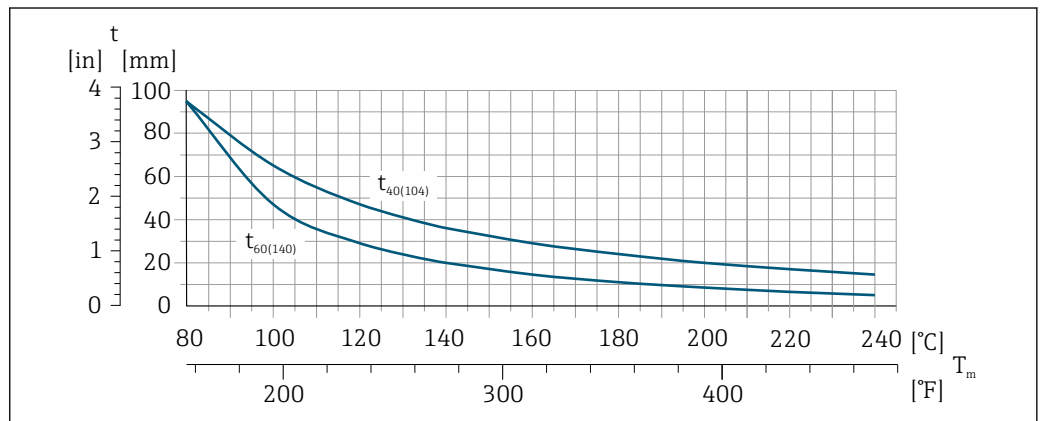

7 Рекомендованная максимальная толщина изоляции ( $t$ ) зависит от температуры среды ( $T$ ) и температуры окружающей среды ( $T_a$ )

$t$  Толщина изоляции

$T$  Температура среды

$t_{40}$   $t_{40(104)}$  = Рекомендованная максимальная толщина изоляции при  $T_a = 40^\circ\text{C}$  ( $104^\circ\text{F}$ )

$t_{60}$   $t_{60(140)}$  = Рекомендованная максимальная толщина изоляции при  $T_a = 60^\circ\text{C}$  ( $140^\circ\text{F}$ )

#### Рекомендованная максимальная толщина изоляции для высокотемпературного диапазона

Для расширенного диапазона температуры следует использовать исполнение с удлинительной шейкой, код заказа "Материал измерительной трубы", опция **TT**, **TU**:

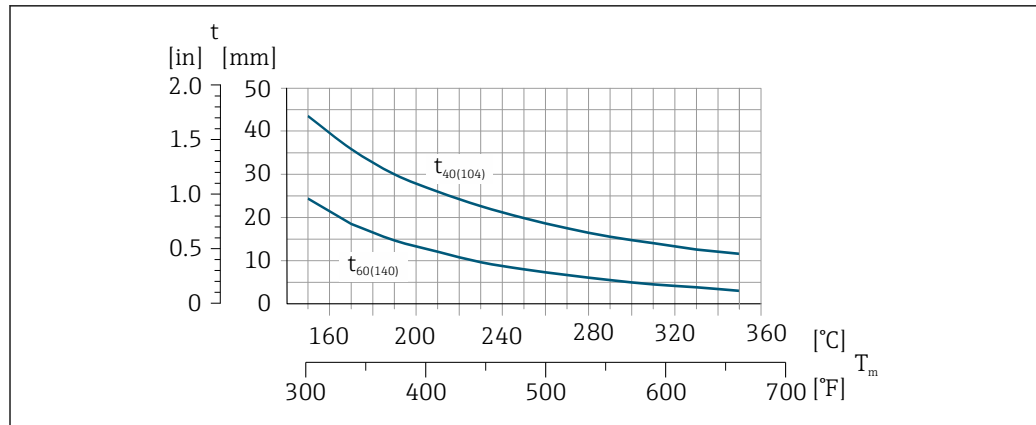

A0029903

- 8 Рекомендованная максимальная толщина изоляции ( $t$ ) зависит от температуры среды ( $T$ ) и температуры окружающей среды ( $T_a$ )

$t$  Толщина изоляции

$T$  Температура среды

$t_{40}$   $t_{40(104)}$  = Рекомендованная максимальная толщина изоляции при  $T_a = 40$  °C (104 °F)

$t_{60}$   $t_{60(140)}$  = Рекомендованная максимальная толщина изоляции при  $T_a = 60$  °C (140 °F)

## Обогрев

### УВЕДОМЛЕНИЕ

#### Возможность перегрева электронного модуля вследствие повышения температуры окружающей среды!

- ▶ Соблюдайте ограничения в отношении максимальной допустимой температуры окружающей среды для преобразователя .
- ▶ В зависимости от температуры жидкости учитывайте требования к ориентации прибора при установке .

### УВЕДОМЛЕНИЕ

#### Возможность перегрева при нагревании

- ▶ Убедитесь в том, что температура в нижней области корпуса преобразователя не превышает 80 °C (176 °F).
- ▶ Убедитесь в наличии достаточной площади для конвекции в зоне шейки преобразователя.
- ▶ Убедитесь в том, что достаточно большая площадь опоры корпуса остается без изоляции. Участок без изоляции играет роль радиатора и защищает электронную часть от перегрева и переохлаждения.

#### Способы обогрева

Если для той или иной жидкости необходимо предотвратить теплотери на датчике, можно применять следующие способы обогрева.

- Электрический обогрев, например, с помощью ленточных нагревателей.
- Посредством трубопроводов, по которым проходит горячая вода или пар.
- С помощью нагревательных рубашек.

#### Использование электрической сетевой системы обогрева

Если нагрев регулируется фазовым углом или импульсными пакетами, магнитные поля оказывают влияние на результаты измерений (= в том случае, если превышены максимальные значения, установленные стандартом EN (синусоида, 30 A/m)).

По этой причине датчик должен иметь магнитное экранирование: корпус можно экранировать жестяными или электрическими пластинами без учета предпочтительного направления (например, V330-35A).

Пластина должна обладать следующими свойствами:

- Относительная магнитная проницаемость  $\mu_r \geq 300$ ;
- Толщина листа  $d \geq 0,35$  мм ( $d \geq 0,014$  in).

## Вибрации

Благодаря высокой частоте колебаний измерительных труб, вибрация технологической установки не мешает правильному функционированию измерительной системы.

### 6.1.3 Специальные инструкции по монтажу

#### Разрывной диск

Информация об этой процедуре: → 📄 213.

#### **⚠ ОСТОРОЖНО**

#### Ограниченная функциональная надежность разрывного диска.

Опасность для персонала в результате растекания жидкостей!

- ▶ Удаление разрывного диска запрещено.
- ▶ При применении разрывного диска не используйте нагревательную рубашку.
- ▶ В процессе монтажа прибора убедитесь, что нормальному функционированию и работе разрывного диска ничто не препятствует.
- ▶ Соблюдайте необходимые меры предосторожности для предотвращения повреждений и опасности для персонала в случае срабатывания разрывного диска.
- ▶ Изучите информацию, приведенную на наклейке разрывного диска.

Правильное положение разрывного диска обозначено на наклейке, находящейся на его задней стороне.

Транспортную упаковку необходимо снять.

📖 Размеры указаны в разделе "Механическая конструкция"

Существующие соединительные патрубки не предназначены для контроля над давлением или промывки, они применяются в качестве места установки разрывного диска.

В случае отказа разрывного диска можно вернуть в его внутреннюю резьбу сливное устройство, чтобы обеспечить слив выходящей среды.

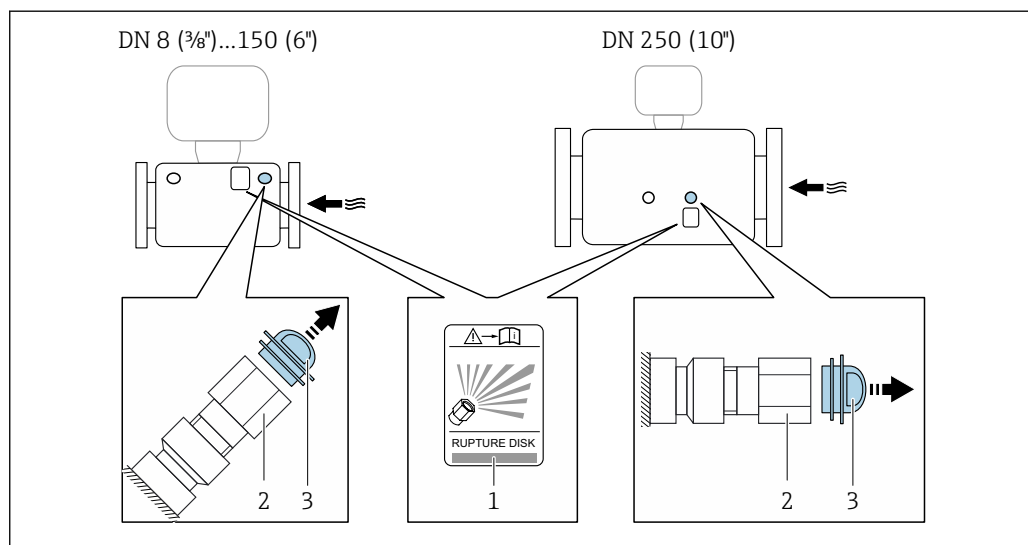

A0028903

- 1 *Этикетка разрывного диска*
- 2 *Разрывной диск с внутренней резьбой 1/2 дюйма NPT и шириной 1 дюйм (поперек плоскости)*
- 3 *Защита для транспортировки*

### Коррекция нулевой точки

Все измерительные приборы откалиброваны с использованием самых современных технологий. Калибровка осуществляется в нормальных условиях → 205. Ввиду этого, коррекция нулевой точки на месте эксплуатации, как правило, не требуется.

На основе опыта можно утверждать, что коррекцию нулевой точки рекомендуется выполнять только в следующих случаях:

- Для достижения максимальной точности измерения при малых значениях расхода.
- В случае экстремальных рабочих условий процесса (например, при очень высокой температуре процесса или высокой вязкости жидкости).

### Защитный козырек

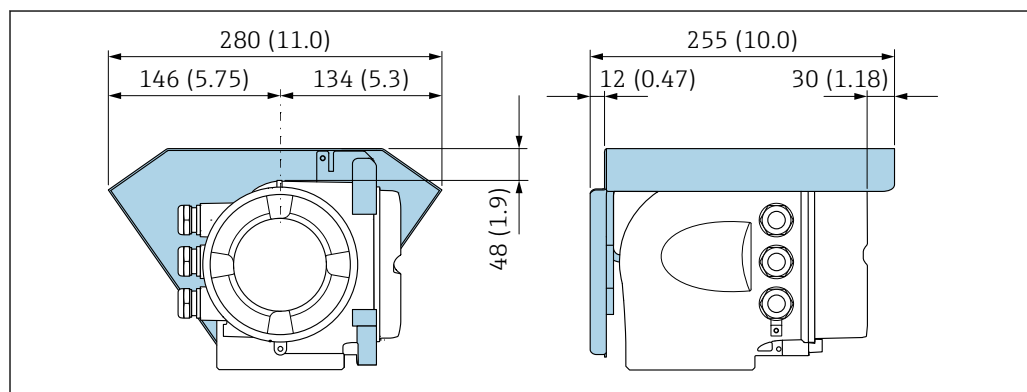

A0029553

### Запирание крышки

#### УВЕДОМЛЕНИЕ

**Код заказа «Корпус», опция L «Литой, нержавеющая сталь»:** крышки корпуса преобразователя поставляются с отверстием для фиксации.

Крышку можно запереть с помощью винтов и цепи или троса (предоставляются заказчиком).

- ▶ Рекомендуется использовать тросы или цепи из нержавеющей стали.
- ▶ При наличии защитного покрытия рекомендуется использовать термоусадочную трубку для защиты краски на корпусе.

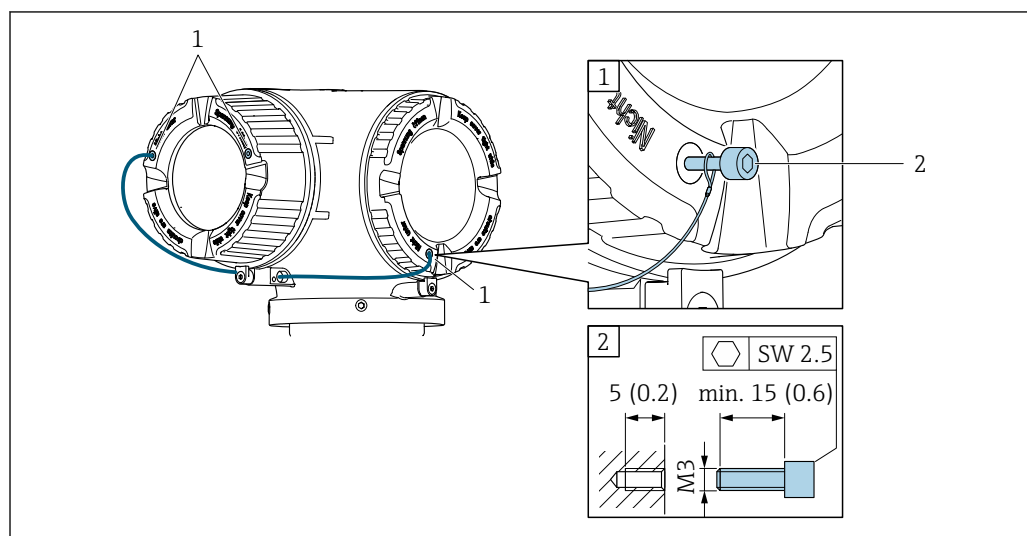

A0029800

- 1 Отверстие в крышке для фиксирующего винта
- 2 Фиксирующий винт для запирания крышки

## 6.2 Монтаж измерительного прибора

### 6.2.1 Необходимые инструменты

#### Для датчика

Для монтажа фланцев и других присоединений к технологическому оборудованию: соответствующие монтажные инструменты

### 6.2.2 Подготовка измерительного прибора

1. Удалите всю оставшуюся транспортную упаковку.
2. Снимите с датчика все защитные крышки и колпачки.
3. Снимите наклейку с крышки отсека электронного модуля.

### 6.2.3 Монтаж измерительного прибора

#### ⚠ ОСТОРОЖНО

Плохое уплотнение в месте присоединения к процессу представляет опасность!

- ▶ Убедитесь в том, что внутренний диаметр прокладок больше или равен внутреннему диаметру присоединений к процессу и трубопровода.
  - ▶ Убедитесь в том, что прокладки чистые и не имеют повреждений.
  - ▶ Установите прокладки надлежащим образом.
1. Убедитесь в том, что стрелка на заводской табличке датчика совпадает с направлением потока продукта.
  2. Установите измерительный прибор или разверните корпус преобразователя таким образом, чтобы кабельные вводы не были направлены вверх.

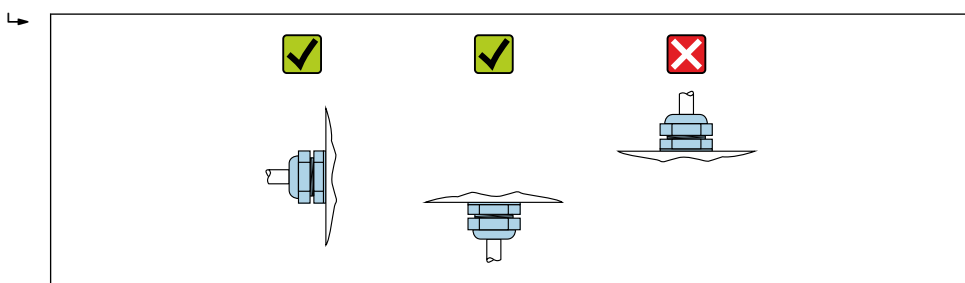

A0029263

### 6.2.4 Поворот корпуса первичного преобразователя

Для обеспечения доступа к клеммному отсеку или модулю дисплея можно повернуть корпус преобразователя.

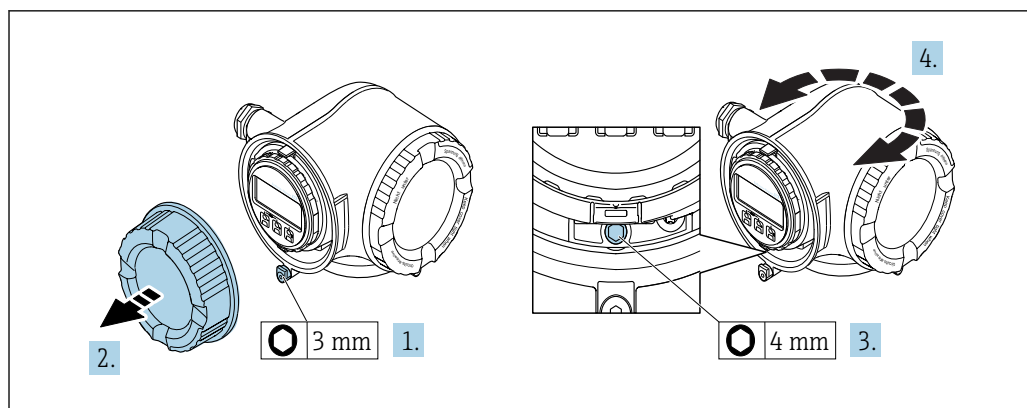

A0029993

1. Освободите зажим крышки клеммного отсека.
2. Отверните крышку соединительного отсека.
3. Ослабьте крепежный винт.
4. Поверните корпус в требуемое положение.
5. Плотно затяните зажимной винт.
6. Заверните крышку клеммного отсека
7. Закрепите крышку клеммного отсека зажимом.

### 6.2.5 Поворот дисплейного модуля

Для улучшения читаемости и повышения удобства модуль дисплея можно повернуть.

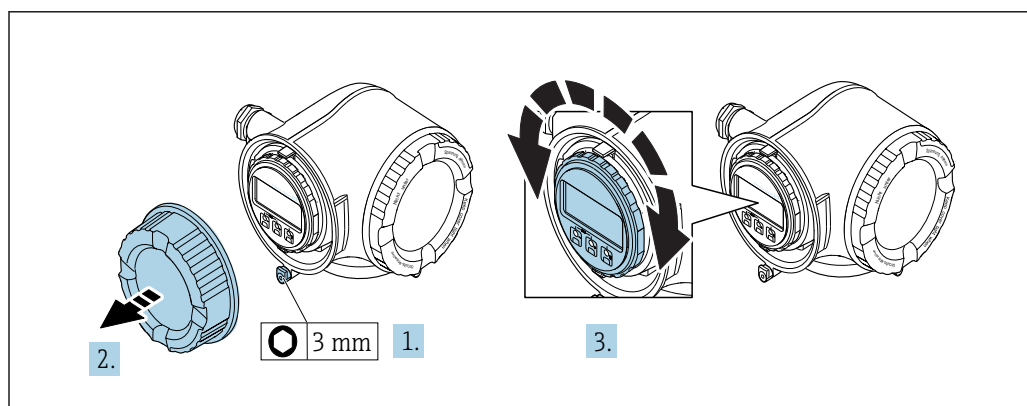

A0030035

1. Освободите зажим крышки клеммного отсека.
2. Отверните крышку соединительного отсека.
3. Поверните модуль дисплея в нужное положение: макс.  $8 \times 45^\circ$  в каждом направлении.
4. Закрутите крышку клеммного отсека.
5. Закрепите крышку клеммного отсека зажимом.



### 6.3 Проверка после монтажа

Не поврежден ли прибор (внешний осмотр)?	<input type="checkbox"/>
Измерительный прибор соответствует техническим характеристикам точки измерения? Пример: <ul style="list-style-type: none"> <li>▪ Температура процесса → 211</li> <li>▪ Рабочее давление (см. раздел «Кривые зависимости температура/давление» документа «Техническое описание»)</li> <li>▪ Температура окружающей среды</li> <li>▪ Диапазон измерения</li> </ul>	<input type="checkbox"/>
Выбрана правильная ориентация датчика ? <ul style="list-style-type: none"> <li>▪ Соответствие типу датчика</li> <li>▪ Соответствие температуре среды</li> <li>▪ Соответствие свойствам среды (выделение газов, содержание твердых частиц)</li> </ul>	<input type="checkbox"/>
Стрелка на заводской табличке датчика соответствует направлению потока жидкости в трубопроводе → 24?	<input type="checkbox"/>
Выполнена правильная маркировка и идентификация точки измерения (внешний осмотр)?	<input type="checkbox"/>
Прибор защищен должным образом от осадков и прямых солнечных лучей?	<input type="checkbox"/>
Надежно ли затянуты крепежный винт и фиксатор?	<input type="checkbox"/>

## 7 Электрическое подключение

### УВЕДОМЛЕНИЕ

На данном измерительном приборе не предусмотрен встроенный выключатель питания.

- ▶ Поэтому обеспечьте наличие подходящего выключателя или прерывателя цепи электропитания для быстрого отключения линии электроснабжения от сети при необходимости.
- ▶ Измерительный прибор снабжен предохранителем; тем не менее, при монтаже системы необходимо предусмотреть дополнительную защиту от чрезмерного тока (макс. 10 А).

### 7.1 Условия подключения

#### 7.1.1 Необходимые инструменты

- Для кабельных вводов: используйте соответствующие инструменты
- Для крепежного зажима: шестигранный ключ 3 мм
- Устройство для зачистки проводов
- При использовании многожильных кабелей: инструмент для обжима втулок на концах проводов
- Для отсоединения кабеля от клемм: шлицевая отвертка  $\leq 3$  мм (0,12 дюйм)

#### 7.1.2 Требования к соединительному кабелю

Соединительные кабели, предоставляемые заказчиком, должны соответствовать следующим требованиям.

##### Электрическая безопасность

В соответствии с применимыми федеральными/национальными нормами.

##### Кабель защитного заземления

Кабель: 2,1 мм<sup>2</sup> (14 AWG)

Сопротивление заземления должно быть меньше 1 Ом.

##### Допустимый диапазон температур

Минимальные требования: диапазон температуры для кабеля  $\geq$  температуры окружающей среды +20 К

##### Кабель питания

Подходит стандартный кабель.

##### Сигнальный кабель

FOUNDATION Fieldbus

Витой двужильный экранированный кабель.



Для получения дополнительной информации о планировании и установке сетей FOUNDATION Fieldbus см. следующие документы:

- Руководство по эксплуатации «Обзор FOUNDATION Fieldbus» (BA00013S)
- Руководство по FOUNDATION Fieldbus
- МЭК 61158-2 (MBP)

*Токовый выход 0/4...20 мА*

Подходит стандартный кабель.

*Импульсный/частотный/релейный выход*

Подходит стандартный кабель.

*Релейный выход*

Подходит стандартный кабель.

*Токовый вход 0/4...20 мА*

Подходит стандартный кабель.

*Входной сигнал состояния*

Подходит стандартный кабель.

### Диаметр кабеля

- Поставляемые кабельные вводы:  
M20 × 1,5 с кабелем диаметром 6 до 12 мм (0,24 до 0,47 дюйм).
- Пружинные клеммы: пригодны для обычных жил и жил с наконечниками.  
Площадь поперечного сечения проводника: 0,2 до 2,5 мм<sup>2</sup> (24 до 12 AWG).

### Соединительный кабель для преобразователя - выносной дисплей и модуль управления DKX001

*Стандартный кабель*

В качестве соединительного кабеля можно использовать стандартный кабель.

Стандартный кабель	4 жилы (2 пары); витые пары с разделением с общим экраном
Экранирование	Луженая медная оплетка, оптическое перекрытие ≥ 85 %
Емкость: жила/экран	Максимум 1 000 нФ для зоны 1, класс I, раздел 1
L/R	Максимум 24 мкГн/Ом для зоны 1, класс I, раздел 1
Длина кабеля	Максимум 300 м (1 000 фут), см. следующую таблицу

Поперечный разрез	Используемая длина кабеля в безопасной зоне, Взрывоопасная зона 2, класс I, раздел 2 Взрывоопасная зона 1, класс I, раздел 1
0,34 мм <sup>2</sup> (22 AWG)	80 м (270 фут)
0,50 мм <sup>2</sup> (20 AWG)	120 м (400 фут)
0,75 мм <sup>2</sup> (18 AWG)	180 м (600 фут)
1,00 мм <sup>2</sup> (17 AWG)	240 м (800 фут)
1,50 мм <sup>2</sup> (15 AWG)	300 м (1 000 фут)

### Дополнительный соединительный кабель

Стандартный кабель	Кабель ПВХ 2 × 2 × 0,34 мм <sup>2</sup> (22 AWG) с общим экраном (2 витых пары с разделением)
Огнеупорность	В соответствии с DIN EN 60332-1-2
Устойчивость к действию масел	В соответствии с DIN EN 60811-2-1
Экранирование	Луженая медная оплетка, оптическое перекрытие ≥ 85 %

<b>Емкость: жила/экран</b>	≤ 200 pF/m
<b>L/R</b>	≤ 24 мкГн/Ом
<b>Доступная длина кабеля</b>	10 м (35 фут)
<b>Рабочая температура</b>	При монтаже в стационарном положении: -50 до +105 °С (-58 до +221 °F); с сохранением подвижности кабеля: -25 до +105 °С (-13 до +221 °F)

### 7.1.3 Назначение клемм

#### Преобразователь: напряжение питания, вход/выходы

Назначение клемм входов и выходов зависит от конкретного заказанного исполнения прибора. Описание назначения клемм конкретного прибора располагается на наклейке в крышке клеммного отсека.

Напряжение питания		Вход/выход 1		Вход/выход 2		Вход/выход 3	
1 (+)	2 (-)	26 (A)	27 (B)	24 (+)	25 (-)	22 (+)	23 (-)
Назначение клемм прибора: наклейка на клеммной крышке.							

 Назначение клемм выносного дисплея и модуля управления: →  41

### 7.1.4 Имеющиеся разъемы прибора

 Разъемы приборов запрещается использовать во взрывоопасных зонах!

Код заказа "Вход; выход 1", опция SA "FOUNDATION Fieldbus"

Код заказа "Электроподключение"	Кабельный ввод 2	Кабельный ввод 3
M, 3, 4, 5	Разъем 7/8"	-

### 7.1.5 Назначение контактов разъема прибора

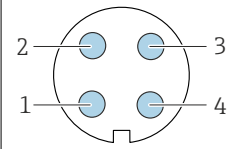
	Кон такт	Назначение	Кодировка	Разъем/гнездо
	1	+	Сигнал +	A
2	-	Сигнал -		
3		Заземление		
4		Не присвоено		

### 7.1.6 Подготовка измерительного прибора

#### УВЕДОМЛЕНИЕ

#### Недостаточное уплотнение корпуса!

Возможно существенное снижение технической надежности измерительного прибора.

- ▶ Используйте подходящие кабельные уплотнители, соответствующие требуемой степени защиты.

1. Если установлена заглушка, удалите ее.
2. При поставке измерительного прибора без кабельных уплотнителей: Подберите подходящий кабельный уплотнитель для соответствующего соединительного кабеля .
3. При поставке измерительного прибора с кабельными уплотнителями: См. требования к соединительному кабелю →  34.

## 7.2 Подключение измерительного прибора

### УВЕДОМЛЕНИЕ

**Возможность снижения электробезопасности в результате некорректного подключения!**

- ▶ Работа по электрическому подключению должна выполняться только квалифицированными специалистами.
- ▶ Обеспечьте соблюдение федеральных/национальных норм и правил.
- ▶ Обеспечьте соблюдение местных норм в отношении безопасности рабочих мест.
- ▶ Вначале всегда подключайте кабель защитного заземления  $\ominus$ , а затем остальные кабели.
- ▶ При использовании в потенциально взрывоопасной атмосфере изучите информацию, приведенную в документации по взрывозащищенному исполнению для данного конкретного прибора.

### 7.2.1 Подключение преобразователя

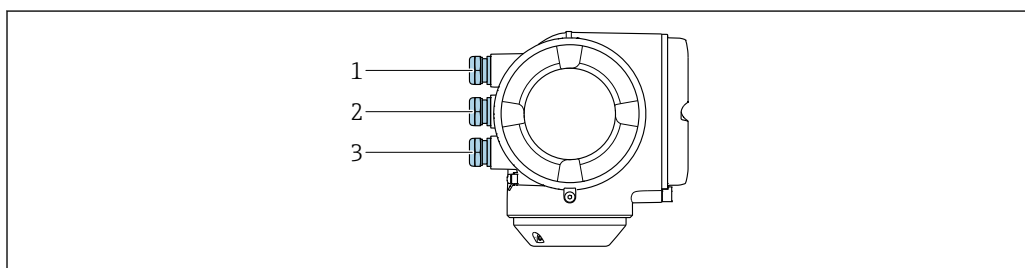

A0026781

- 1 Кабельный ввод для кабеля подачи напряжения питания
- 2 Кабельный ввод для передачи сигнала, вход/выход 1 и 2
- 3 Кабельный ввод для передачи входного/выходного сигнала; опция: подключение внешней антенны WLAN, подключение выносного модуля дисплея и управления DKX001 или служебного разъема

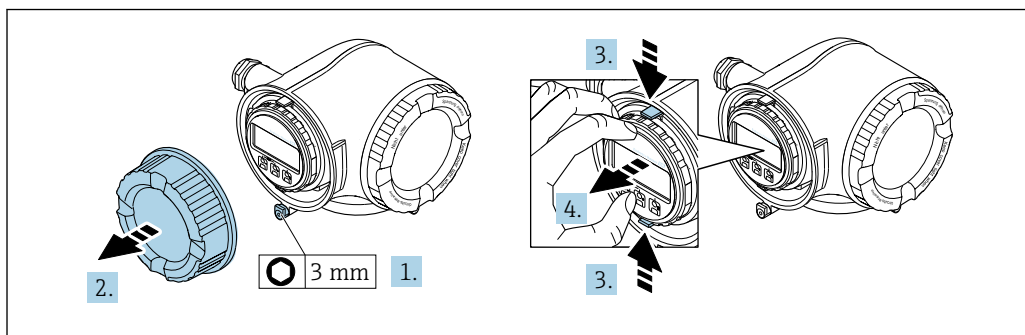

A0029813

1. Ослабьте зажим крышки клеммного отсека.
2. Отверните крышку клеммного отсека.
3. Сожмите выступы держателя модуля дисплея.
4. Снимите держатель модуля дисплея.

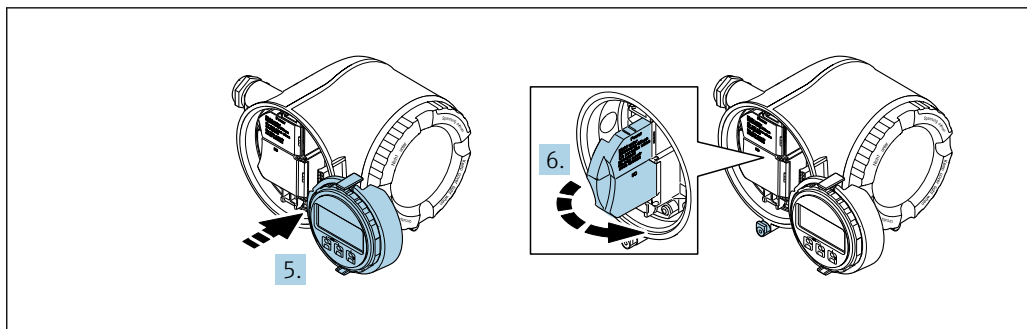

A0029814

5. Присоедините держатель к краю отсека электронного модуля.
6. Откройте крышку клеммного отсека.

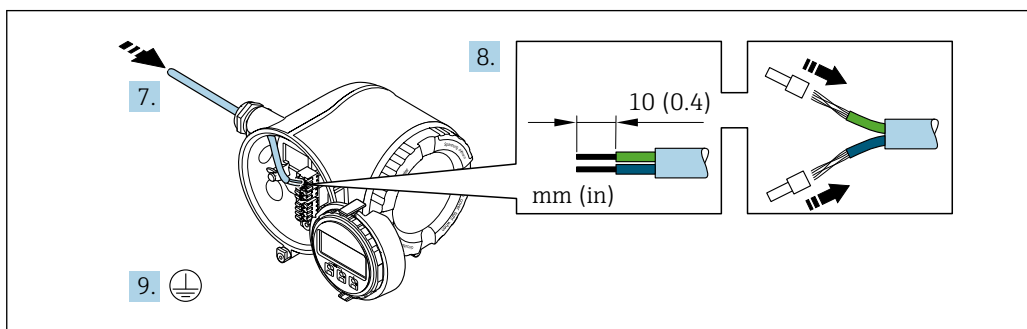

A0029815

7. Протолкните кабель через кабельный ввод. Чтобы обеспечить непроницаемое уплотнение, не удаляйте уплотнительное кольцо из кабельного ввода.
8. Зачистите концы проводов. При использовании многожильных кабелей закрепите на концах обжимные втулки.
9. Подключите защитное заземление.

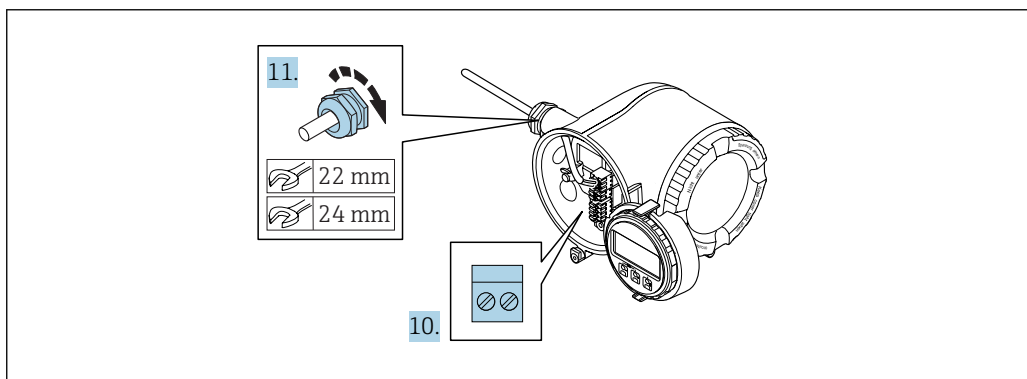

A0029816

10. Подсоедините кабель в соответствии с назначением клемм.
  - ↳ **Назначение контактов сигнального кабеля:** Назначение контактов данного прибора приведено на наклейке, находящейся на крышке клеммного отсека.
  - Назначение контактов питания:** Наклейка на крышке клеммного отсека или → 37.
11. Плотно затяните кабельные вводы.
  - ↳ На этом процесс подключения кабеля завершен.
12. Закройте крышку клеммного отсека.
13. Установите держатель модуля дисплея в отсек электронного модуля.
14. Закрутите крышку клеммного отсека.

15. Затяните зажим крышки клеммного отсека.

### Отсоединение кабеля

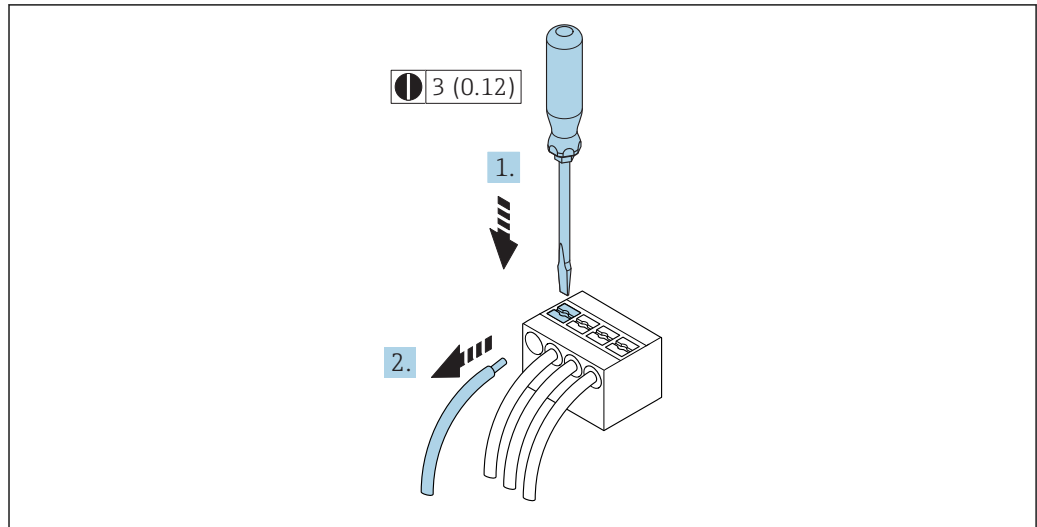

A0029598

9 Единица измерения, мм (дюйм)

1. Для отсоединения кабеля от клеммы разожмите проем между двумя отверстиями клеммы с помощью шлицевой отвертки,
2. одновременно вытягивая кабель из клеммы.



## 7.2.2 Подключение дистанционного дисплея и устройства управления DKX001

### УВЕДОМЛЕНИЕ

К преобразователю можно будет одновременно подключить только один дисплей или модуль управления.

Выносной дисплей и модуль управления DKX001 невозможно одновременно подключить в качестве существующего дисплея и модуля управления.

- ▶ Существующий дисплей и модуль управления: отключите электрическое питание.
- ▶ Подключите выносной дисплей и модуль управления DKX001.

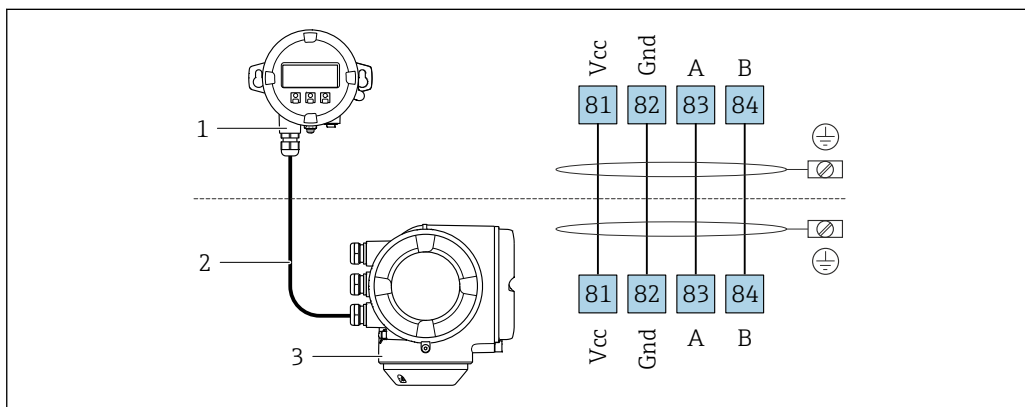

- 1 Дистанционное дисплей и устройство управления DKX001  
 2 Соединительный кабель  
 3 Измерительный прибор

**i** Выносной дисплей и модуль управления DKX001 → 189

## 7.3 Обеспечение выравнивания потенциалов

### 7.3.1 Требования

Принятие специальных мер по выравниванию потенциалов не требуется.

## 7.4 Специальные инструкции по подключению

### 7.4.1 Примеры подключения

#### FOUNDATION Fieldbus

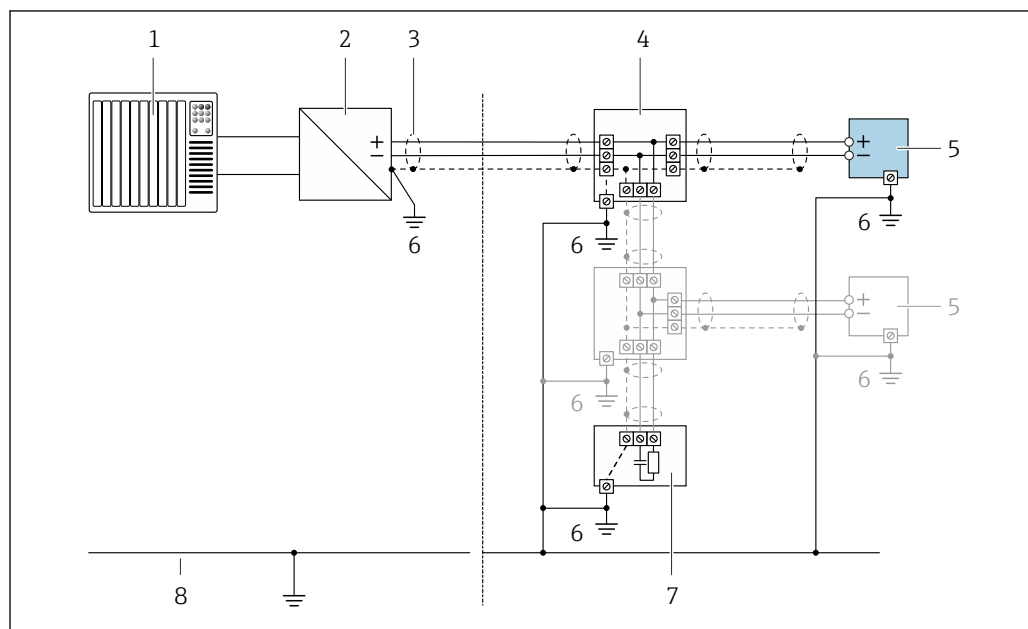

10 Пример подключения для FOUNDATION Fieldbus

- 1 Система управления (например, ПЛК)
- 2 Стабилизатор напряжения (FOUNDATION Fieldbus)
- 3 Экран кабеля: для выполнения требований по ЭМС необходимо заземление экрана кабеля с обоих концов; соблюдайте спецификацию кабелей
- 4 Распределительная коробка
- 5 Измерительный прибор
- 6 Местное заземление
- 7 Терминатор шины
- 8 Линия выравнивания потенциалов

#### Токовый выход 4–20 мА

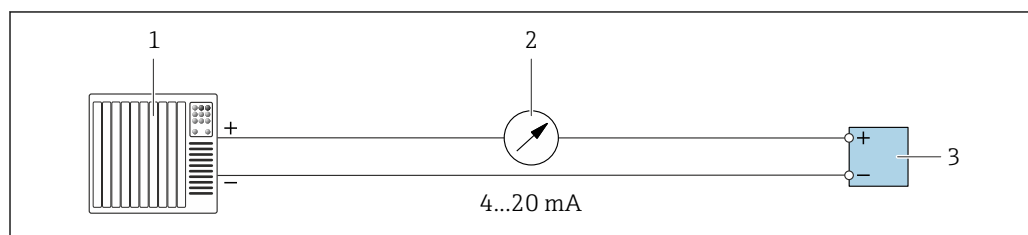

11 Пример подключения для токового выхода 4-20 мА (активного)

- 1 Система автоматизации с токовым входом (например, ПЛК)
- 2 Аналоговый блок индикации; не допускайте превышения максимальной нагрузки
- 3 Преобразователь

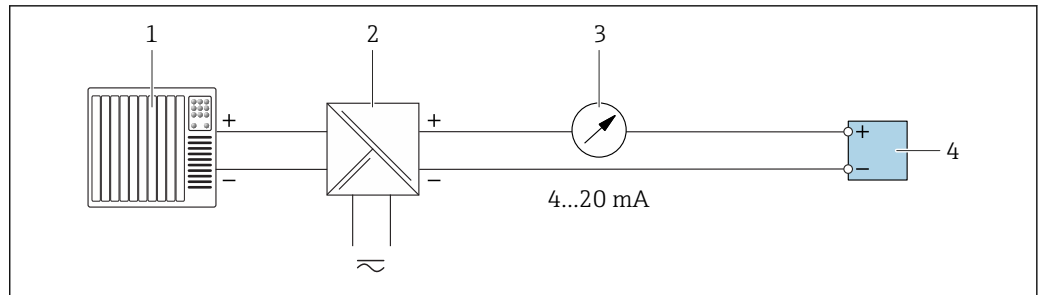

A0028759

▣ 12 Пример подключения для токового выхода 4–20 мА (пассивного)

- 1 Система автоматизации с токовым входом (например, ПЛК)
- 2 Активный барьер искрозащиты для подачи напряжения (например, RN221N)
- 3 Аналоговый блок индикации; не допускайте превышения максимальной нагрузки
- 4 Преобразователь

### Импульсный/частотный выход

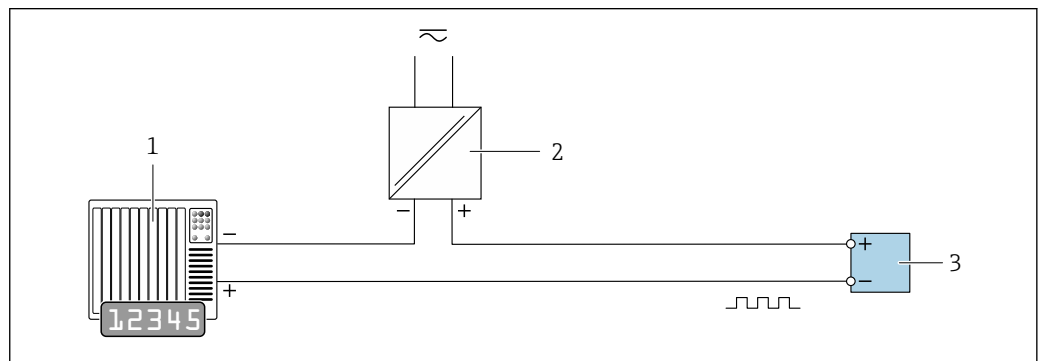

A0028761

▣ 13 Пример подключения для импульсного/частотного выхода (пассивного)

- 1 Система автоматизации с импульсным/частотным входом (например, ПЛК)
- 2 Источник питания
- 3 Преобразователь: соблюдайте требования к входным значениям → 196

### Релейный выход

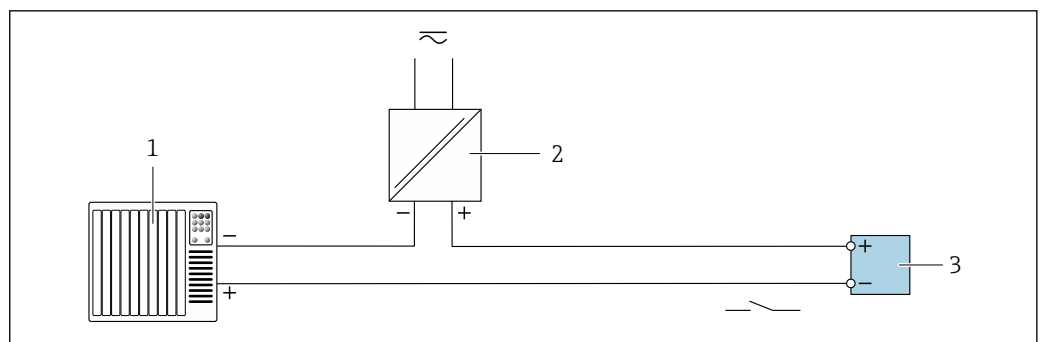

A0028760

▣ 14 Пример подключения для релейного выхода (пассивного)

- 1 Система автоматизации с релейным входом (например, ПЛК)
- 2 Источник питания
- 3 Преобразователь: соблюдайте требования к входным значениям → 196

### Релейный выход

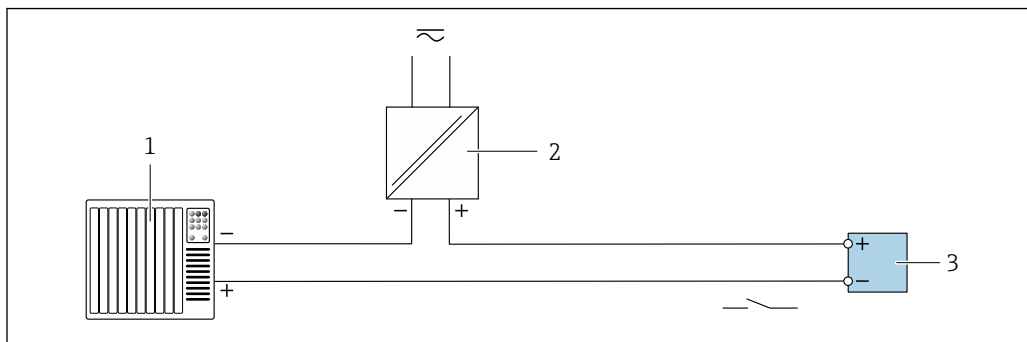

A0028760

15 Пример подключения релейного выхода (пассивного)

- 1 Система автоматизации с релейным входом (например, ПЛК)
- 2 Источник питания
- 3 Преобразователь: соблюдайте требования к входным значениям → 198

### Токовый вход

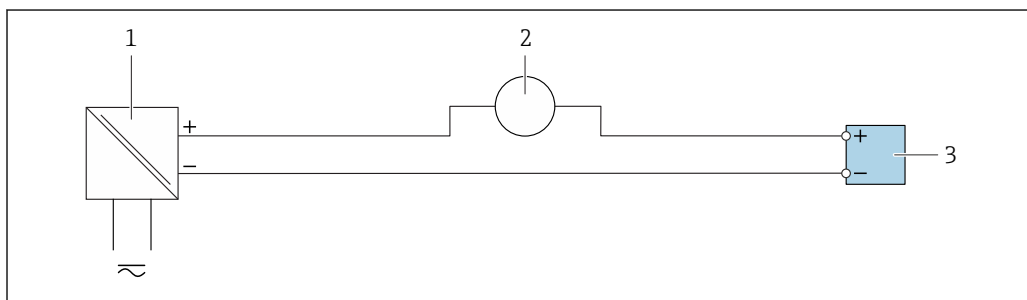

A0028915

16 Пример подключения для токового входа 4...20 мА

- 1 Источник питания
- 2 Внешнее измерительное устройство (например, для считывания давления или температуры)
- 3 Преобразователь: соблюдайте требования к входным значениям

### Входной сигнал состояния

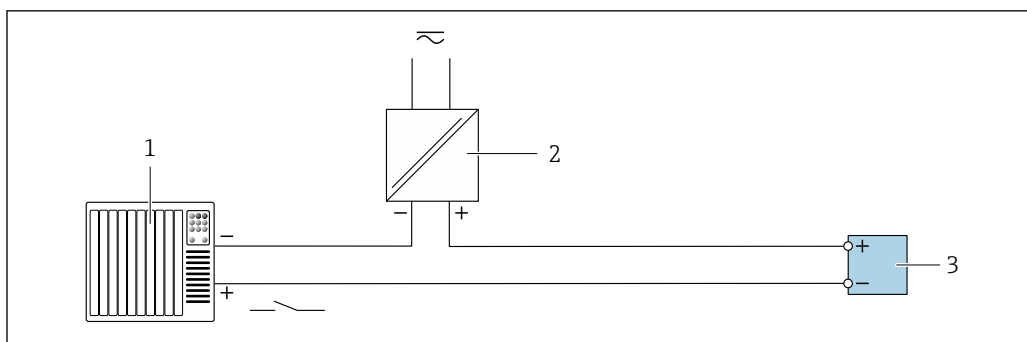

A0028764

17 Пример подключения для входного сигнала состояния

- 1 Система автоматизации с выходом для сигнала состояния (например, ПЛК)
- 2 Источник питания
- 3 Преобразователь: соблюдайте требования к входным значениям

## 7.5 Обеспечение степени защиты

Измерительный прибор соответствует всем требованиям соответствия степени защиты IP66/67, тип изоляции 4X.

Для гарантированного обеспечения степени защиты IP66/67 (тип изоляции 4X) после электрического подключения выполните следующие действия:

1. Убедитесь в том, что уплотнения корпуса чистые и закреплены правильно.
2. При необходимости просушите, очистите или замените уплотнения.
3. Затяните все винты на корпусе и прикрутите крышки.
4. Плотно затяните кабельные вводы.
5. Во избежание проникновения влаги через кабельный ввод:  
Проложите кабель так, чтобы он образовал обращенную вниз петлю ("водяную ловушку") перед кабельным вводом.

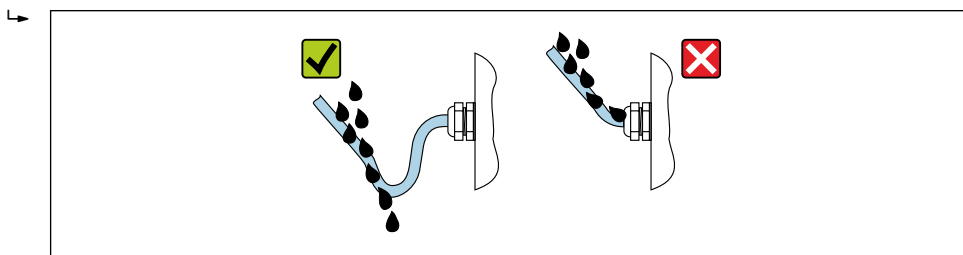

A0029278

6. Вставьте заглушки в неиспользуемые кабельные вводы.

## 7.6 Проверка после подключения

Измерительный прибор или кабели не повреждены (внешний осмотр)?	<input type="checkbox"/>
Используемые кабели соответствуют требованиям?	<input type="checkbox"/>
Кабели уложены надлежащим образом (без натяжения)?	<input type="checkbox"/>
Все кабельные вводы установлены, плотно затянуты и герметичны? Кабель имеет петлю для обеспечения водоотвода → 44?	<input type="checkbox"/>
При наличии напряжения питания: отображаются ли значения на модуле дисплея?	<input type="checkbox"/>

## 8 Опции управления

### 8.1 Обзор опций управления

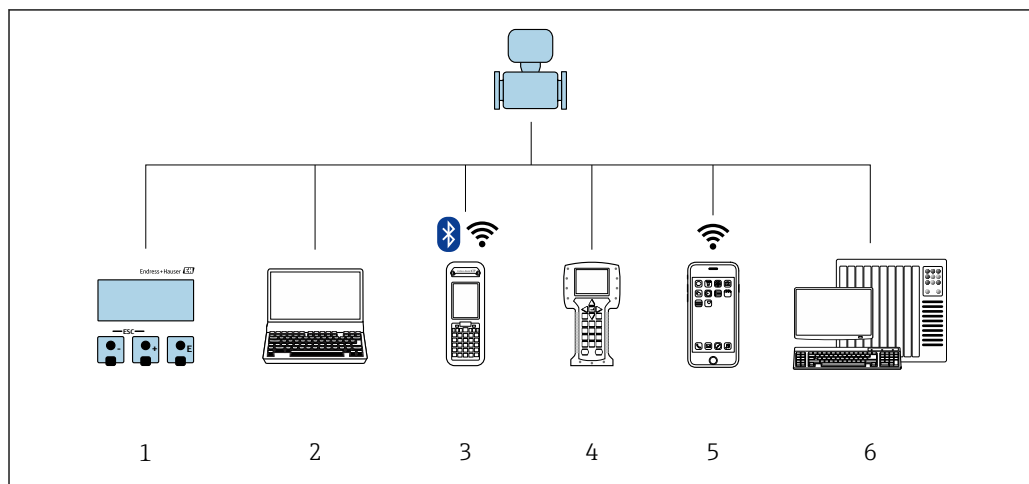



A0029295

- 1 Локальное управление с помощью модуля дисплея
- 2 Компьютер с веб-браузером (например, Internet Explorer) или управляющей программой (например, FieldCare, DeviceCare, AMS Device Manager, SIMATIC PDM)
- 3 Field Xpert SFX350 или SFX370
- 4 Field Communicator 475
- 5 Ручной программатор
- 6 Система управления (например, ПЛК)

## 8.2 Структура и функции меню управления

### 8.2.1 Структура меню управления

 Обзор экспертного раздела меню управления: документ "Описание параметров прибора", поставляемый в комплекте с прибором →  228

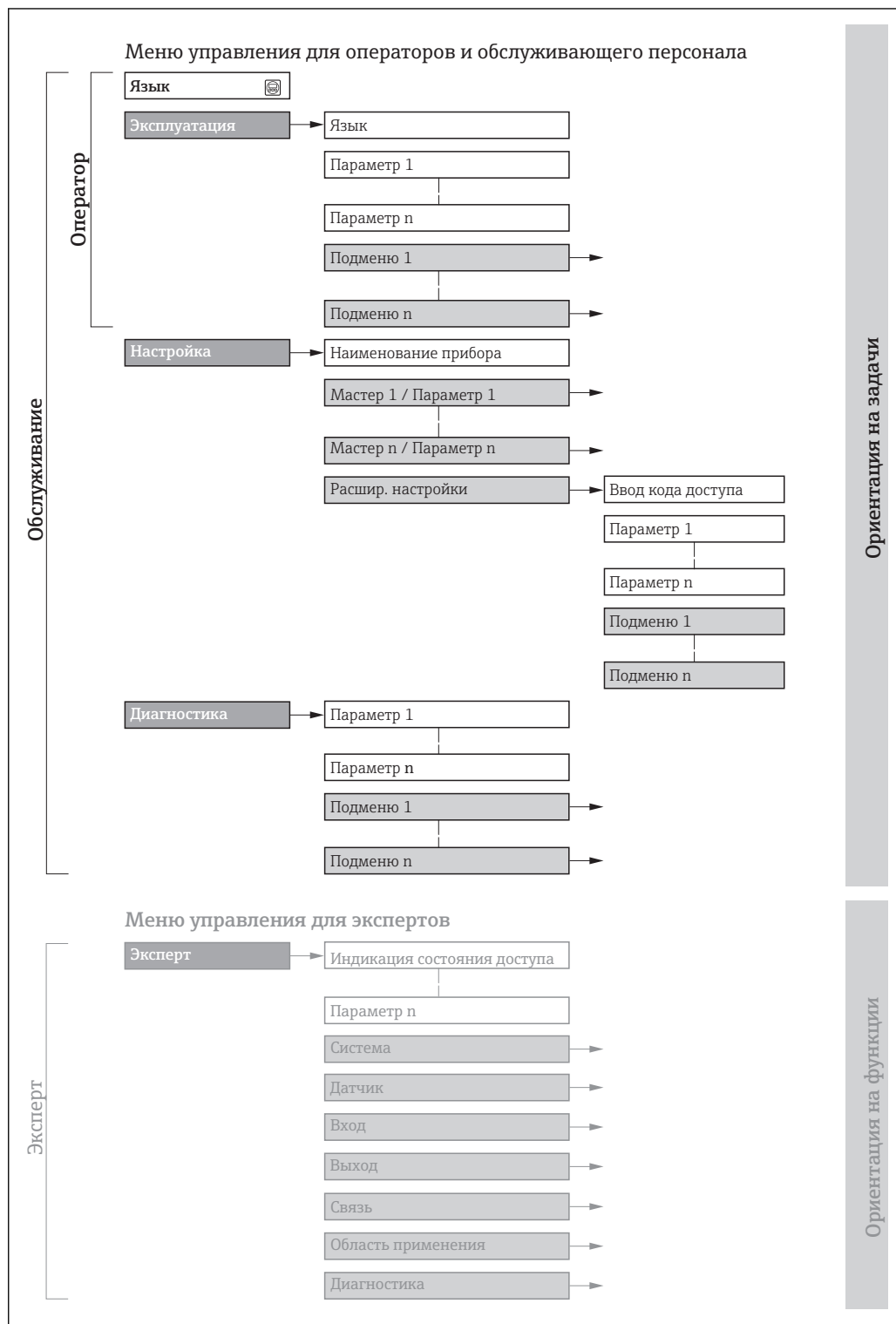

 18 Структурная схема меню управления

A0018237-RU

### 8.2.2 Принципы управления

Некоторые части меню присвоены определенным ролям пользователей (оператор, специалист по обслуживанию и т.д.). Каждая роль пользователя соответствует стандартным задачам в рамках жизненного цикла прибора.

 Если прибор используется в коммерческом учете, то после того, как он будет введен в процесс или опломбирован, управление им ограничивается.

Меню/параметр		Роль пользователя и задачи	Содержание/значение
Language	Ориентация на задачи	<b>Роль "Оператор", "Техобслуживание"</b> Задачи во время эксплуатации: <ul style="list-style-type: none"> <li>▪ Настройка основного экрана</li> <li>▪ Чтение измеренных значений</li> </ul>	<ul style="list-style-type: none"> <li>▪ Установка языка управления</li> <li>▪ Установка языка управления веб-сервером</li> <li>▪ Сброс и управление сумматорами</li> </ul>
Настройки			<ul style="list-style-type: none"> <li>▪ Настройка основного экрана (в том числе формата отображения и контрастности дисплея)</li> <li>▪ Сброс и управление сумматорами</li> </ul>
Настройка		<b>Роль "Техобслуживание"</b> Ввод в эксплуатацию: <ul style="list-style-type: none"> <li>▪ Настройка измерения</li> <li>▪ Настройка входов и выходов</li> <li>▪ Настройка интерфейса связи</li> </ul>	<p>Мастер настройки для быстрого ввода в эксплуатацию:</p> <ul style="list-style-type: none"> <li>▪ Настройка системных единиц измерения</li> <li>▪ Настройка интерфейса связи</li> <li>▪ Установка продукта</li> <li>▪ Отображение – ввод/вывод/настройка</li> <li>▪ Настройка входов</li> <li>▪ Настройка выходов</li> <li>▪ Настройка основного экрана</li> <li>▪ Установка модификации выхода</li> <li>▪ Настройка отсечки при низком расходе</li> <li>▪ Настройка распознавания частично и полностью пустой трубы</li> </ul> <p>Расширенная настройка</p> <ul style="list-style-type: none"> <li>▪ Для более точной настройки измерений (адаптация к особым условиям измерения)</li> <li>▪ Настройка сумматоров</li> <li>▪ Настройка параметров WLAN</li> <li>▪ Администрирование (установка кода доступа, сброс измерительного прибора)</li> </ul>
Диагностика		<b>Роль "Техобслуживание"</b> Устранение сбоев: <ul style="list-style-type: none"> <li>▪ Диагностика и устранение ошибок процесса и ошибок прибора</li> <li>▪ Моделирование измеренного значения</li> </ul>	<p>Включает в себя все необходимые параметры для обнаружения ошибок и анализа ошибок процесса и прибора:</p> <ul style="list-style-type: none"> <li>▪ Перечень сообщений диагностики Содержит до 5 текущих активных сообщений диагностики.</li> <li>▪ Журнал событий Содержит сообщения о произошедших событиях.</li> <li>▪ Информация о приборе Содержит информацию для идентификации прибора.</li> <li>▪ Измеренное значение Содержит все текущие измеренные значения.</li> <li>▪ Подменю <b>Регистрация данных</b> при заказанной опции "Расширенный HistoROM" Хранение и визуализация измеренных значений.</li> <li>▪ Heartbeat Проверка функциональности прибора по требованию и документирование результатов проверки.</li> <li>▪ Моделирование Используется для моделирования измеренных значений или выходных значений.</li> </ul>



Меню/параметр		Роль пользователя и задачи	Содержание/значение
Эксперт	Ориентация на функции	<p>Задачи, для выполнения которых требуются подробные знания о приборе:</p> <ul style="list-style-type: none"> <li>Ввод измерительного прибора в эксплуатацию в сложных условиях</li> <li>Оптимальная адаптация измерений к сложным условиям</li> <li>Детальная настройка интерфейса связи</li> <li>Диагностика ошибок в сложных случаях</li> </ul>	<p>Содержит все параметры прибора и обеспечивает прямой доступ к ним по коду. Структура данного меню соответствует структуре функциональных блоков прибора:</p> <ul style="list-style-type: none"> <li><b>Система</b> Содержит общие параметры прибора, не влияющие на измерение или интерфейс связи.</li> <li><b>Сенсор</b> Настройка измерения.</li> <li><b>Выход</b> Настройка импульсного/частотного/релейного выхода.</li> <li><b>Вход</b> Настройка входа для сигнала состояния.</li> <li><b>Выход</b> Настройка аналоговых токовых выходов, а также импульсного/частотного и релейного выхода.</li> <li><b>Связь</b> Настройка интерфейса цифровой связи и веб-сервера.</li> <li><b>Подменю для функциональных блоков (например, блока "Аналоговые входы")</b> Настройка функциональных блоков.</li> <li><b>Применение</b> Настройка функций, не относящихся непосредственно к измерению (например, сумматора).</li> <li><b>Диагностика</b> Обнаружение ошибок, анализ процессов и ошибок прибора, моделирование для прибора и использование функции Heartbeat Technology.</li> </ul>

## 8.3 Доступ к меню управления через локальный дисплей

### 8.3.1 Дисплей управления

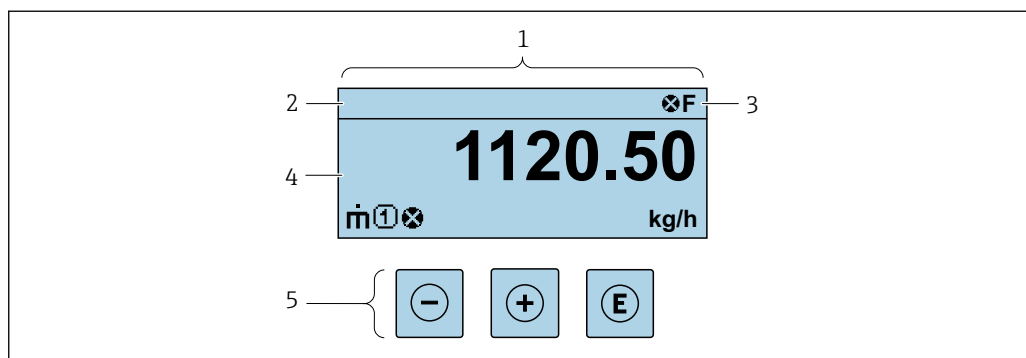

- 1 Дисплей управления  
 2 Отметка прибора  
 3 Зона состояния  
 4 Зона индикации измеренных значений (4 строки)  
 5 Элементы управления → 54

A0029348

### Строка состояния

В строке состояния (справа вверху) на дисплее отображаются следующие символы:

- Сигналы состояния → ⓘ 149
  - F: Сбой
  - C: Проверка функционирования
  - S: Выход за пределы спецификации
  - M: Требуется техническое обслуживание
- Поведение диагностики → ⓘ 150
  - ⚠: Аварийный сигнал
  - ⚠: Предупреждение
- 🚫: Блокировка (прибор заблокирован аппаратно )
- ↔: Связь (передача данных при дистанционном управлении)

### Область индикации

Каждое измеренное значение в области индикации сопровождается символами определенных типов, отображаемыми перед этим значением и описывающими его параметры:

#### Измеренные значения

Символ	Значение
	Массовый расход
	<ul style="list-style-type: none"> <li>■ Объемный расход</li> <li>■ Скорректированный объемный расход</li> </ul>
	<ul style="list-style-type: none"> <li>■ Плотность</li> <li>■ Приведенная плотность</li> </ul>
	Температура
	Сумматор ⓘ Отображаемое значение сумматора соответствует текущему номеру канала измерения (из трех).
	Вход для сигнала состояния

#### Номера каналов измерения

Символ	Значение
	Канал измерения 1...4
Номер канала измерения отображается только при наличии более одного канала для одного и того же типа измеряемой величины (например, сумматоров 1...3).	

#### Поведение диагностики

Поведение диагностики относится к диагностическому событию, связанному с отображаемой измеряемой величиной.  
 Информация о символах → ⓘ 150

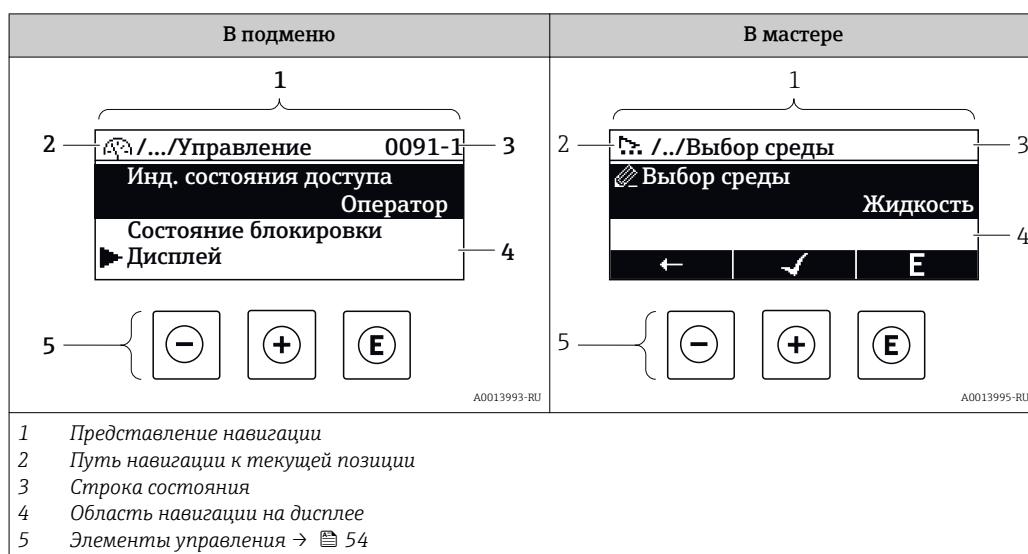

- i
 Количество и способ отображения значений измеряемых величин можно настроить с помощью параметра параметр **Форматировать дисплей** (→ ⓘ 109).

### 8.3.2 Представление навигации



#### Путь навигации

Путь навигации (отображаемый в левом верхнем углу представления навигации) включает в себя следующие элементы:

	<ul style="list-style-type: none"> <li>В подменю: Символ меню на дисплее</li> <li>В мастере: Символ мастера на дисплее</li> </ul>	Символ, заменяющий промежуточные уровни меню управления между отображаемыми пунктами	Имя текущего <ul style="list-style-type: none"> <li>Подменю</li> <li>Мастер</li> <li>Параметры</li> </ul>
	↓	↓	↓
Примеры		/ .. /	Отображение
		/ .. /	Отображение

 Дополнительную информацию о значках в меню см. в разделе "Область индикации" → 52





#### Строка состояния

В строке состояния (в правом верхнем углу представления навигации) отображаются следующие данные:





- В подменю
  - Код прямого доступа к параметру, на который выполнен переход (например, 0022-1)
  - При активном диагностическом событии – символ поведения диагностики и сигнал состояния
- В мастере
  - При активном диагностическом событии – символ поведения диагностики и сигнал состояния

 Информация по поведению диагностики и сигналам состояния → 149  
 Информация о функциях и вводе кода прямого доступа → 57

**Область индикации***Меню*

Символ	Значение
	<b>Управление</b> Вывод на экран: <ul style="list-style-type: none"> <li>■ В меню после опции выбора "Управление"</li> <li>■ В левой части пути навигации в меню <b>Управление</b></li> </ul>
	<b>Настройка</b> Вывод на экран: <ul style="list-style-type: none"> <li>■ В меню после опции выбора "Настройка"</li> <li>■ В левой части пути навигации в меню <b>Настройка</b></li> </ul>
	<b>Диагностика</b> Вывод на экран: <ul style="list-style-type: none"> <li>■ В меню после опции выбора "Диагностика"</li> <li>■ В левой части пути навигации в меню <b>Диагностика</b></li> </ul>
	<b>Эксперт</b> Вывод на экран: <ul style="list-style-type: none"> <li>■ В меню после опции выбора "Эксперт"</li> <li>■ В левой части пути навигации в меню <b>Эксперт</b></li> </ul>



*Подменю, мастера, параметры*

Символ	Значение
	Подменю
	Мастер
	Параметры в мастере  Символы отображения параметров в подменю не используются.

*Блокировка*

Символ	Значение
	<b>Параметр заблокирован</b> Если перед названием параметра отображается этот символ, то параметр заблокирован. <ul style="list-style-type: none"> <li>■ Блокировка пользовательским кодом доступа</li> <li>■ Блокировка переключателем аппаратной блокировки</li> </ul>

*Использование мастера*

Символ	Значение
	Переход к предыдущему параметру.
	Подтверждение значения параметра и переход к следующему параметру.
	Открытие параметра для редактирования.

### 8.3.3 Экран редактирования

Редактор чисел	Редактор текста
<p>1 — Экран редактирования</p> <p>2 — Область индикации вводимых значений</p> <p>3 — Маска ввода</p> <p>4 — Элементы управления → 54</p>	<p>1 — Экран редактирования</p> <p>2 — Область индикации вводимых значений</p> <p>3 — Маска ввода</p> <p>4 — Элементы управления → 54</p>

#### Маска ввода









В маске ввода редактора текста и редактора чисел допускается ввод следующих символов:

#### Редактор чисел





Символ	Значение
<div style="border: 1px solid black; padding: 2px; display: inline-block;">0</div> ... <div style="border: 1px solid black; padding: 2px; display: inline-block;">9</div>	Выбор чисел от 0 до 9.
<div style="border: 1px solid black; padding: 2px; display: inline-block;">.</div>	Вставка десятичного разделителя в строку ввода.
<div style="border: 1px solid black; padding: 2px; display: inline-block;">-</div>	Вставка символа минуса в строку ввода.
<div style="border: 1px solid black; padding: 2px; display: inline-block;">✓</div>	Подтверждение выбора.
<div style="border: 1px solid black; padding: 2px; display: inline-block;">←</div>	Перемещение курсора в строке ввода на одну позицию влево.
<div style="border: 1px solid black; padding: 2px; display: inline-block;">X</div>	Отмена ввода без сохранения изменений.
<div style="border: 1px solid black; padding: 2px; display: inline-block;">C</div>	Удаление всех введенных символов.

#### Редактор текста



Символ	Значение
<div style="border: 1px solid black; padding: 2px; display: inline-block;">Aa1@</div>	Переключение <ul style="list-style-type: none"> <li>▪ Между верхним и нижним регистром букв</li> <li>▪ Для ввода цифр</li> <li>▪ Для ввода специальных символов</li> </ul>
<div style="border: 1px solid black; padding: 2px; display: inline-block;">ABC_</div> ... <div style="border: 1px solid black; padding: 2px; display: inline-block;">XYZ</div>	Выбор букв от A до Z.





 	Выбор букв от A до Z.
 	Выбор специальных символов.
	Подтверждение выбора.
	Переход к выбору инструментов коррекции.
	Отмена ввода без сохранения изменений.
	Удаление всех введенных символов.

Коррекция символов в области 

Символ	Значение
	Удаление всех введенных символов.
	Перемещение курсора в строке ввода на одну позицию вправо.
	Перемещение курсора в строке ввода на одну позицию влево.
	Удаление одного символа слева от курсора в строке ввода.

### 8.3.4 Элементы управления

Ключ	Значение
	<p><b>Кнопка "минус"</b></p> <p><i>В меню, подменю</i> Перемещение строки выбора вверх по списку выбора.</p> <p><i>В мастере</i> Подтверждение значения параметра и переход к предыдущему параметру.</p> <p><i>В редакторе текста и чисел</i> В маске ввода – перемещение строки выбора влево (назад).</p>
	<p><b>Кнопка "плюс"</b></p> <p><i>В меню, подменю</i> Перемещение строки выбора вниз по списку выбора.</p> <p><i>В мастере</i> Подтверждение значения параметра и переход к следующему параметру.</p> <p><i>В редакторе текста и чисел</i> Перемещение строки выбора на экране ввода вправо (вперед).</p>

Ключ	Значение
	<p><b>Кнопка «Enter»</b></p> <p><i>На основном экране</i></p> <ul style="list-style-type: none"> <li>■ При кратковременном нажатии кнопки открывается меню управления.</li> <li>■ При длительном 2 с нажатии кнопки открывается контекстное меню.</li> </ul> <p><i>В меню, подменю</i></p> <ul style="list-style-type: none"> <li>■ Кратковременное нажатие кнопки: <ul style="list-style-type: none"> <li>- Открытие выделенного меню, подменю или параметра.</li> <li>- Запуск мастера.</li> <li>- Если открыта текстовая справка – закрытие справки по параметру.</li> </ul> </li> <li>■ Нажатие кнопки в течение 2 с при отображении параметра: <ul style="list-style-type: none"> <li>Вызов текстовой справки по функции этого параметра (при ее наличии).</li> </ul> </li> </ul> <p><i>В мастере</i></p> <p>Открытие параметра для редактирования.</p> <p><i>В редакторе текста и чисел</i></p> <ul style="list-style-type: none"> <li>■ Кратковременное нажатие кнопки: <ul style="list-style-type: none"> <li>- Открытие выбранной группы.</li> <li>- Выполнение выбранного действия.</li> </ul> </li> <li>■ Нажатие кнопки в течение 2 с: подтверждение отредактированного значения параметра.</li> </ul>
	<p><b>Комбинация кнопок для выхода (одновременное нажатие кнопок)</b></p> <p><i>В меню, подменю</i></p> <ul style="list-style-type: none"> <li>■ Кратковременное нажатие кнопки: <ul style="list-style-type: none"> <li>- Выход с текущего уровня меню (переход на уровень выше).</li> <li>- Если открыта текстовая справка – закрытие справки по параметру.</li> </ul> </li> <li>■ Нажатие кнопки в течение 2 с: возврат к основному экрану ("основной режим").</li> </ul> <p><i>В мастере</i></p> <p>Выход из мастера (переход на уровень выше).</p> <p><i>В редакторе текста и чисел</i></p> <p>Закрытие редактора текста или редактора чисел без сохранения изменений.</p>
	<p><b>Комбинация кнопок "минус"/Enter (нажать и удерживать одновременно обе кнопки)</b></p> <p>Уменьшение контрастности (более высокая яркость).</p>
	<p><b>Комбинация кнопок "плюс"/Enter (нажать и удерживать одновременно обе кнопки)</b></p> <p>Увеличение контрастности (меньшая яркость).</p>
	<p><b>Комбинация кнопок "минус"/"плюс"/Enter (нажать и удерживать одновременно все кнопки)</b></p> <p><i>На основном экране</i></p> <p>Активация и снятие блокировки кнопок (только для модуля дисплея SD02).</p>

### 8.3.5 Открытие контекстного меню

С помощью контекстного меню можно быстро вызвать следующие пункты меню, находясь на основном экране:



- Настройка
- Резервное копирование данных
- Моделирование

**Вызов и закрытие контекстного меню**

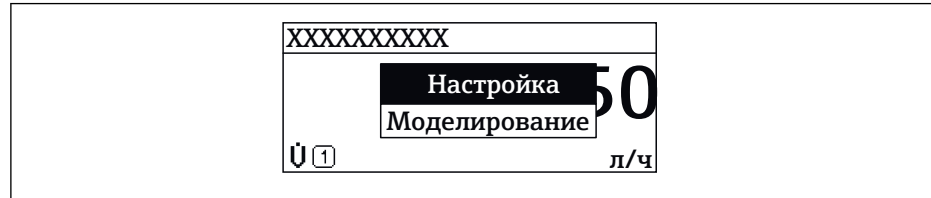

Исходное состояние: основной экран.

1. Нажмите  для 2 с.  
↳ Появится контекстное меню.



2. Нажмите  +  одновременно.  
↳ Контекстное меню закроется, появится основной экран.



**Вызов и закрытие меню с помощью контекстного меню**

1. Откройте контекстное меню.
2. Нажмите  для перехода к требуемому меню.
3. Нажмите  для подтверждения выбора.  
↳ Откроется выбранное меню.



### 8.3.6 Навигация и выбор из списка

Для навигации по меню управления используются различные элементы управления. Путь навигации отображается в левой части заголовка. Перед отдельными меню выводятся значки. Эти же значки отображаются в заголовке при переходах по пунктам меню.

 Описание представления навигации с символами и элементами управления  
→  51

**Пример. Выбор количества отображаемых измеренных значений "2 значения"**

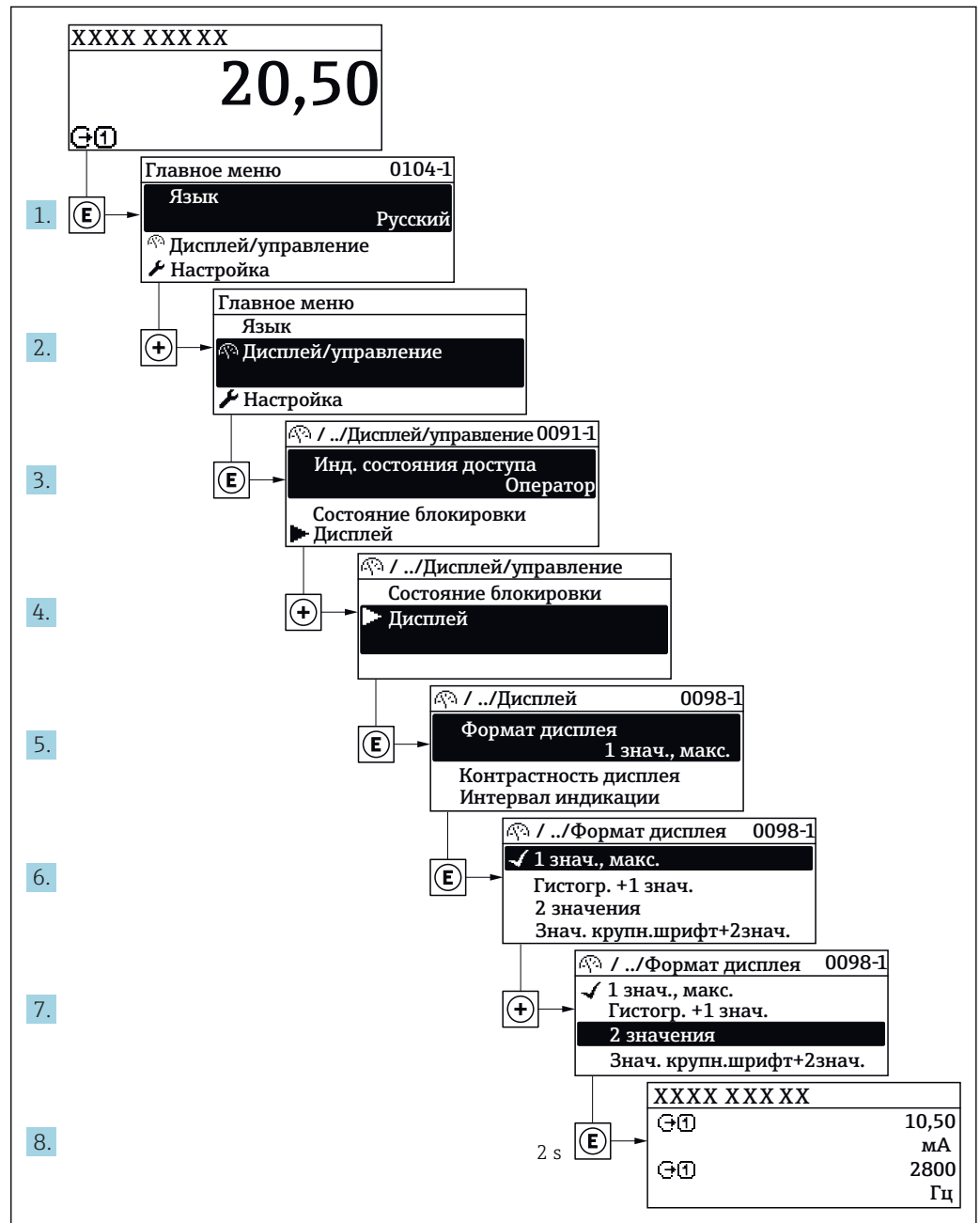

A0029562-RU

### 8.3.7 Прямой вызов параметра

У каждого параметра есть номер, обеспечивающий прямой доступ к этому параметру с локального дисплея. Для вызова требуемого параметра необходимо ввести этот код доступа в поле пункта параметр **Прямой доступ**.

### Путь навигации

Эксперт → Прямой доступ

Код прямого доступа состоит из 4-значного числа и номера канала, задающего канал переменной процесса, например: 0914-1. В представлении навигации номер канала выводится справа в заголовке выбранного параметра.

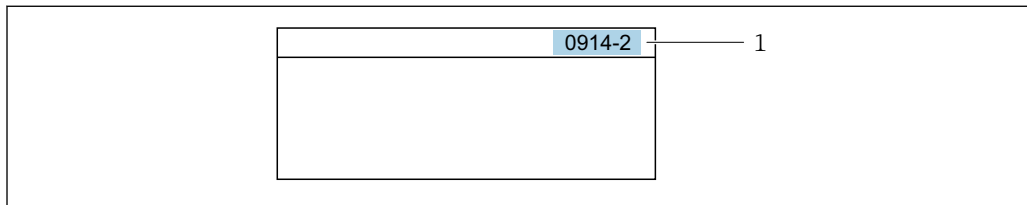

A0029414

1 Код прямого доступа

При вводе кода прямого доступа учитывайте следующее:

- Начальные нули в коде прямого доступа можно не вводить.  
Пример: вместо "0914" достаточно ввести "914"
- Если номер канала не введен, то происходит автоматическое переключение на канал 1.  
Пример: ввод 0914 → параметр **Назначить переменную процесса**
- Для перехода к каналу с другим номером: введите код прямого доступа с соответствующим номером канала.  
Пример: ввод 0914-2 → параметр **Назначить переменную процесса**



Коды прямого доступа к параметрам приведены в документе "Описание параметров прибора" для данного прибора

### 8.3.8 Вызов справки

Ряд параметров имеет текстовую справку, которую можно вызвать из представления навигации. Справка содержит краткое описание назначения параметра, что способствует быстрому и безопасному вводу прибора в эксплуатацию.

#### Вызов и закрытие текстовой справки

На дисплее отображается представление навигации, строка выбора находится на требуемом параметре.

1. Нажмите для 2 с.  
↳ Появится текстовая справка по выбранному параметру.

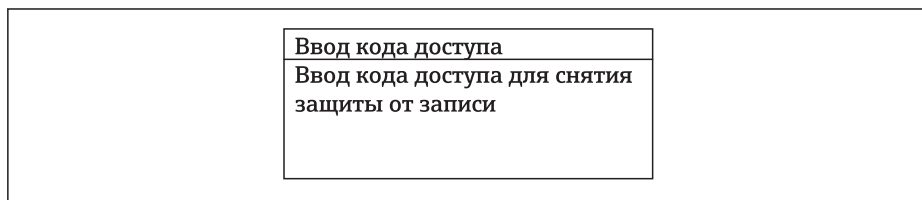



A0014002-RU

19 Пример: текстовая справка по параметру "Ввод кода доступа"

2. Нажмите + одновременно.  
↳ Текстовая справка закроется.

### 8.3.9 Изменение значений параметров

 Описание экрана редактирования, состоящего из редактора текста и редактора чисел и символов →  53, описание элементов управления →  54

**Пример.** Изменение названия прибора в параметре "Описание обозначения" с 001-FT-101 на 001-FT-102

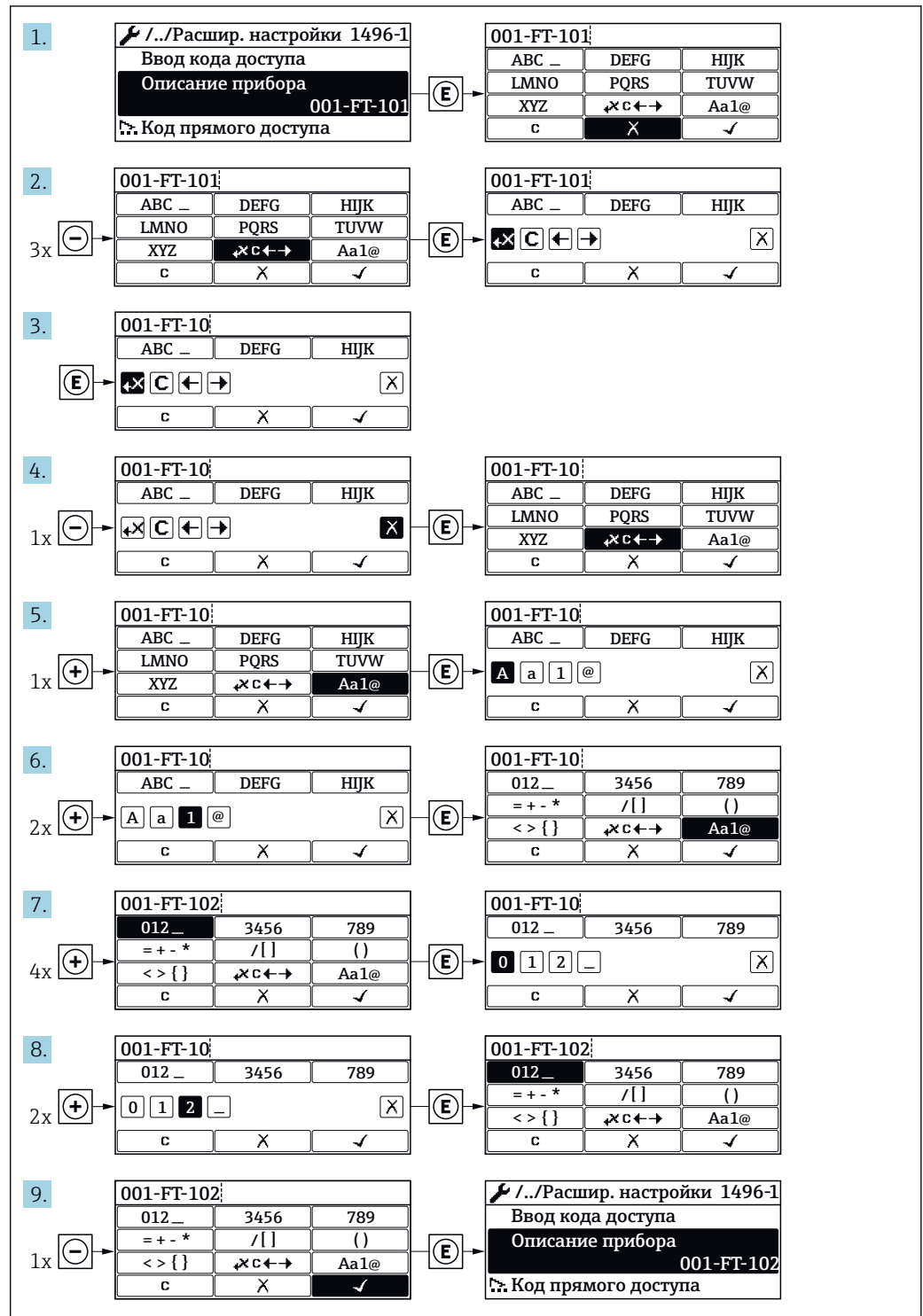

Если введенное значение выходит за допустимый диапазон, появится соответствующее предупреждение.

<p><b>Ввод кода доступа</b>                  Недейств. знач.ввода /                  вне диап.                  Мин.:0                  Макс.:9999</p>
--

A0014049-RU

### 8.3.10 Роли пользователей и соответствующие полномочия доступа

Если установлен пользовательский код доступа, то роли пользователя "Оператор" и "Техобслуживание" будут иметь различные права доступа для записи параметров. За счет этого обеспечивается защита настроек устройства от несанкционированного доступа с локального дисплея →  130.

*Права доступа к параметрам: роль пользователя "Оператор"*

Статус кода доступа	Доступ для чтения	Доступ для записи
Код доступа не установлен (заводская настройка).	✓	✓
Код доступа установлен.	✓	-- 1)

- 1) Некоторые параметры доступны для редактирования независимо от наличия установленного кода доступа, т.е. для них не действует защита от записи, поскольку на измерение они не влияют. См. раздел "Защита от записи с помощью кода доступа"



*Права доступа к параметрам: роль пользователя "Техобслуживание"*

Статус кода доступа	Доступ для чтения	Доступ для записи
Код доступа не установлен (заводская настройка).	✓	✓
Код доступа установлен.	✓	✓ 1)



- 1) При вводе неверного кода доступа пользователю предоставляются права доступа, соответствующие роли "Оператор".

 Роль, под которой пользователь работает с системой в данный момент, обозначается в параметре Параметр **Статус доступа**. Путь навигации: Настройки → Статус доступа

### 8.3.11 Деактивация защиты от записи с помощью кода доступа

Если перед параметром на локальном дисплее отображается символ , параметр защищен от записи пользовательским кодом доступа, и его изменение с помощью локального дисплея в данный момент недоступно →  130.

Деактивация блокировки доступа для записи с использованием локального управления производится путем ввода пользовательского кода доступа в пункте параметр **Ввести код доступа** (→  114) посредством соответствующей опции доступа.

1. После нажатия кнопки  появится запрос на ввод кода доступа.
2. Введите код доступа.
  - ↳ Символ  перед параметрами исчезнет, доступ к параметрам, ранее защищенным от записи, будет восстановлен.

### 8.3.12 Включение и выключение блокировки клавиатуры

Блокировка кнопок позволяет закрыть доступ ко всему меню управления при помощи локального управления. В результате навигация по меню управления или изменение значений отдельных параметров становятся невозможными. Пользователи смогут лишь просматривать измеренные величины на дисплее управления.

#### Локальное управление с использованием сенсорных кнопок

Блокировка кнопок включается и отключается через контекстное меню.

##### Включение блокировки кнопок

Блокировка кнопок включается автоматически:

- При каждом перезапуске прибора.
- При отсутствии активности в течение более чем одной минуты на экране индикации значений измеряемой величины прибора.

1. Прибор находится в режиме отображения значений измеряемой величины. Нажмите  с удержанием не менее 2 секунд.
  - ↳ Появится контекстное меню.
2. В контекстном меню выберите опцию **Включить блокировку кнопок**.
  - ↳ Блокировка кнопок активирована.

 При попытке входа в меню управления при включенной блокировке кнопок появится сообщение **Кнопки заблокированы**.

##### Снятие блокировки кнопок

1. Блокировка кнопок активирована. Нажмите  с удержанием не менее 2 секунд.
  - ↳ Появится контекстное меню.
2. В контекстном меню выберите опцию **Выключить блокировку кнопок**.
  - ↳ Блокировка кнопок будет снята.

## 8.4 Доступ к меню управления через веб-браузер

### 8.4.1 Диапазон функций

Встроенный веб-сервер позволяет управлять прибором и настраивать его с помощью веб-браузера с подключением через служебный интерфейс (CDI-RJ45) или через интерфейс WLAN. Структура меню управления аналогична структуре меню для локального дисплея. Помимо значений измеряемой величины, отображается информация о состоянии прибора, что позволяет пользователю отслеживать состояние прибора. Кроме того, доступно управление данными прибора и настройка сетевых параметров.

Для подключения посредством WLAN необходим прибор, имеющий интерфейс WLAN (доступен для заказа как опция): код заказа для раздела "Дисплей; управление", опция G "4-строчный, с подсветкой; сенсорный, с поддержкой WLAN-подключения". Этот прибор работает в режиме точки доступа и поддерживает подключение к нему с помощью компьютера или мобильного терминала.

 Дополнительную информацию о веб-сервере см. в специальной документации к прибору →  229

## 8.4.2 Предварительные условия



### Аппаратные средства ПК

Аппаратные средства	Интерфейс	
	CDI-RJ45	WLAN
Интерфейс	Компьютер должен иметь интерфейс RJ45.	Блок управления должен иметь интерфейс WLAN.
Подключение	Стандартный соединительный кабель Ethernet с разъемом RJ45.	Подключение по беспроводной локальной сети.
Экран	Рекомендуемый размер: ≥12" (в зависимости от разрешения дисплея)	

### Программное обеспечение ПК

Программное обеспечение	Интерфейс	
	CDI-RJ45	WLAN
Рекомендуемые операционные системы	<ul style="list-style-type: none"> <li>▪ Microsoft Windows 7 или новее.</li> <li>▪ Мобильные операционные системы:                             <ul style="list-style-type: none"> <li>- iOS</li> <li>- Android</li> </ul> </li> </ul> <p> Поддерживается Microsoft Windows XP.</p>	
Поддерживаемые веб-браузеры	<ul style="list-style-type: none"> <li>▪ Microsoft Internet Explorer 8 или новее</li> <li>▪ Microsoft Edge</li> <li>▪ Mozilla Firefox</li> <li>▪ Google Chrome</li> <li>▪ Safari</li> </ul>	

### Настройки ПК

Настройки	Интерфейс	
	CDI-RJ45	WLAN
Права пользователя	Необходимо наличие прав пользователя, позволяющих настраивать параметры TCP/IP и прокси-сервера (для установки IP-адреса, маски подсети и т.д.) – например, прав администратора.	
Настройка прокси-сервера в параметрах веб-браузера	Параметр веб-браузера <i>Use a Proxy Server for Your LAN</i> (Использовать прокси-сервер для локальных подключений) должен быть <b>деактивирован</b> .	
JavaScript	<p>Поддержка JavaScript должна быть активирована.</p> <p> Если активировать JavaScript невозможно: в адресной строке веб-браузера введите <code>http://192.168.1.212/basic.html</code>. В веб-браузере будет запущено полнофункциональное, но при этом упрощенное меню управления.</p> <p> При установке новой версии программного обеспечения: для корректного отображения данных выполните очистку временного хранилища (кэша) веб-браузера в разделе <b>Internet options</b> (Свойства обозревателя).</p>	
Сетевые соединения	При подключении к измерительному прибору должны использоваться только активные сетевые соединения.	
	Все остальные сетевые соединения, такие как WLAN, необходимо деактивировать.	Все остальные сетевые соединения необходимо деактивировать.

 В случае проблем с подключением: →  146

*Измерительный прибор*

Прибор	Интерфейс	
	CDI-RJ45	WLAN
Измерительный прибор	Измерительный прибор имеет интерфейс RJ45.	Измерительный прибор имеет антенну WLAN: <ul style="list-style-type: none"> <li>■ Преобразователь со встроенной антенной WLAN</li> <li>■ Преобразователь с внешней антенной WLAN</li> </ul>
Веб-сервер	Веб-сервер должен быть активирован, заводская установка: ВКЛ  Информация об активации веб-сервера →  67	Веб-сервер и сеть WLAN должны быть активированы, заводская установка: ВКЛ  Информация об активации веб-сервера →  67

**8.4.3 Установление соединения****Через сервисный интерфейс (CDI-RJ45)***Подготовка измерительного прибора*

1. В зависимости от исполнения корпуса:  
Ослабьте зажим или крепежный винт крышки корпуса.
2. В зависимости от исполнения корпуса:  
Открутите или откройте крышку корпуса.
3. Место разъема для подключения зависит от измерительного прибора и протокола связи:  
Подключите компьютер к разъему RJ45 посредством стандартного соединительного кабеля Ethernet .

*Настройка интернет-протокола на компьютере*

Ниже приведены настройки Ethernet, установленные на приборе по умолчанию.

IP-адрес прибора: 192.168.1.212 (заводская установка)

1. Включите измерительный прибор.
2. Подключите его к ПК кабелем →  69.
3. Если не используется второй сетевой адаптер, закройте все приложения на портативном компьютере.
  - ↳ Приложения, требующие наличия сетевого соединения или доступа в Интернет, такие как электронная почта, приложения SAP, Internet Explorer или Проводник.
4. Закройте все запущенные интернет-браузеры.
5. Настройте параметры интернет-протокола (TCP/IP) согласно таблице:

IP-адрес	192.168.1.XXX, где XXX – любое сочетание цифр кроме 0, 212, 255 и выше → например, 192.168.1.213
Маска подсети	255.255.255.0
Шлюз по умолчанию	192.168.1.212 или оставьте ячейки пустыми

## Посредством интерфейса WLAN

*Настройка интернет-протокола на мобильном терминале*

### УВЕДОМЛЕНИЕ

**Если WLAN-соединение будет потеряно во время настройки прибора, параметры настройки могут быть потеряны.**

- ▶ При настройке прибора обеспечивайте стабильность WLAN-соединения.

### УВЕДОМЛЕНИЕ

**В частности, не допускайте одновременного обращения к измерительному прибору через служебный интерфейс (CDI-RJ45) и интерфейс WLAN с одного и того же мобильного терминала. Это может привести к сетевому конфликту.**

- ▶ Активируйте только один служебный интерфейс (служебный интерфейс CDI-RJ45 или интерфейс WLAN).
- ▶ Если необходимо одновременное подключение: настройте два разных диапазона IP-адресов, например 192.168.0.1 (интерфейс WLAN) и 192.168.1.212 (служебный интерфейс CDI-RJ45).

*Подготовка мобильного терминала*

- ▶ Активируйте WLAN-соединение на мобильном терминале.

*Установление соединения между мобильным терминалом и измерительным прибором*

1. В настройках WLAN-соединения на мобильном терминале:  
Выберите измерительный прибор по SSID (например, EH\_Promass\_300\_A802000).
2. При необходимости выберите метод шифрования WPA2.
3. Введите пароль: серийный номер измерительного прибора (пример: L100A802000).
  - ↳ Светодиод на модуле дисплея начнет мигать: это означает, что теперь доступно управление измерительным прибором с помощью веб-браузера, FieldCare или DeviceCare.

 Серийный номер указан на заводской шильде.

*Отключение*

- ▶ После конфигурирования прибора:  
Разъедините WLAN-соединение между устройством управления и измерительным прибором.

## Запуск веб-браузера

1. Запустите веб-браузер на компьютере.



2. Введите IP-адрес веб-сервера в адресной строке веб-браузера: 192.168.1.212  
 ↳ Появится страница входа в систему.

A0029417

- 1 Изображение прибора
- 2 Наименование прибора
- 3 Обозначение прибора
- 4 Сигнал состояния
- 5 Текущие значения измеряемых величин
- 6 Язык управления
- 7 Роль пользователя
- 8 Код доступа
- 9 Вход в систему
- 10 Сбросить код доступа (→ 📄 126)

**i** Если страница входа в систему не появляется или появляется не полностью  
 → 📄 146

#### 8.4.4 Вход в систему

1. Выберите предпочтительный язык управления для веб-браузера.
2. Введите пользовательский код доступа.
3. Нажмите **ОК** для подтверждения введенных данных.

<b>Код доступа</b>	0000 (заводская установка); может быть изменена заказчиком
--------------------	--

**i** Если в течение 10 мин. не будут выполняться какие-либо действия, веб-браузер автоматически переходит к странице входа в систему.

### 8.4.5 Пользовательский интерфейс

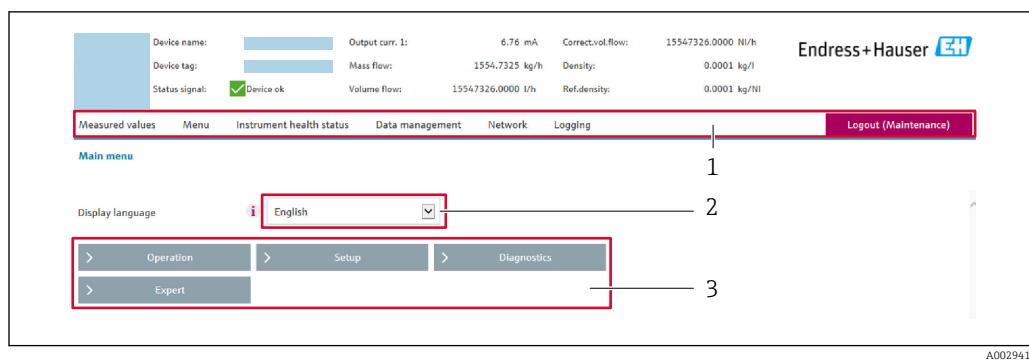

- 1 Панель функций
- 2 Язык локального дисплея
- 3 Область навигации

#### Заголовок

В заголовке отображается следующая информация:

- Обозначение прибора
- Состояние прибора с сигналом состояния → 📄 152
- Текущие измеренные значения

#### Панель функций

Функции	Значение
Измеренные значения	Отображение измеренных значений, определяемых измерительным прибором
Меню	<ul style="list-style-type: none"> <li>■ Вход в меню управления с измерительного прибора</li> <li>■ Меню управления имеет одинаковую структуру на местном дисплее</li> </ul>  Подробная информация о структуре меню управления приведена в руководстве по эксплуатации измерительного прибора
Состояние прибора	Отображение текущих диагностических сообщений в порядке приоритета
Управление данными	<ul style="list-style-type: none"> <li>■ Обмен данными между ПК и измерительным прибором:                             <ul style="list-style-type: none"> <li>- Загрузка конфигурации из измерительного прибора (формат XML, сохранение конфигурации);</li> <li>- Сохранение конфигурации в измерительный прибор (формат XML, восстановление конфигурации)</li> <li>- Экспорт списка событий (файл .csv)</li> <li>- Экспорт значений параметров (файл .csv, создание документации по конфигурации точки измерения);</li> <li>- Экспорт журнала проверки Heartbeat (файл PDF, доступно только при наличии программного пакета "Проверка Heartbeat")</li> </ul> </li> <li>■ При использовании цифровых шин: загрузка драйверов устройства из измерительного прибора для системной интеграции: файл DD</li> <li>■ Установка программного обеспечения другой версии</li> </ul>
Конфигурация сети	Настройка и проверка всех параметров, необходимых для установления соединения с измерительным прибором: <ul style="list-style-type: none"> <li>■ Сетевые параметры (такие как IP-адрес, MAC-адрес);</li> <li>■ Информация о приборе (например, серийный номер, версия программного обеспечения)</li> </ul>
Выход из системы	Завершение работы и возврат к странице входа в систему

#### Область навигации

Если выбрать функцию на панели функций, в области навигации появятся подменю этой функции. После этого можно выполнять навигацию по структуре меню.

### Рабочая область

В зависимости от выбранной функции и соответствующих подменю в этой области можно выполнять различные действия, такие как:

- Настройка параметров
- Чтение измеренных значений
- Вызов справки
- Запуск выгрузки/загрузки

## 8.4.6 Деактивация веб-сервера

Веб-сервер измерительного прибора можно активировать и деактивировать по необходимости с помощью параметра параметр **Функциональность веб-сервера**.

### Навигация

Меню "Эксперт" → Связь → Веб-сервер

### Обзор и краткое описание параметров

Параметр	Описание	Выбор	Заводские настройки
Функциональность веб-сервера	Активация и деактивация веб-сервера.	<ul style="list-style-type: none"> <li>■ Выключено</li> <li>■ Включено</li> </ul>	Включено

### Функции параметра параметр "Функциональность веб-сервера"

Опция	Описание
Выключено	<ul style="list-style-type: none"> <li>■ Веб-сервер полностью выключен.</li> <li>■ Порт 80 заблокирован.</li> </ul>
Включено	<ul style="list-style-type: none"> <li>■ Все функции веб-сервера полностью доступны.</li> <li>■ Используется JavaScript.</li> <li>■ Пароль передается в зашифрованном виде.</li> <li>■ Любое изменение пароля также передается в зашифрованном виде.</li> </ul>

### Активация веб-сервера

Если веб-сервер деактивирован, то его можно активировать только с помощью параметра параметр **Функциональность веб-сервера** и с использованием следующих способов управления:

- Посредством локального дисплея
- С помощью управляющей программы "FieldCare"
- С помощью управляющей программы "DeviceCare"

## 8.4.7 Выход из системы

 Перед выходом из системы при необходимости выполните резервное копирование данных с помощью функции **Управление данными** (выполнив выгрузку конфигурации из прибора).

1. На панели функций выберите пункт **Выход из системы**.  
↳ Появится начальная страница с полем входа в систему.

2. Закройте веб-браузер.

3. Если больше не требуется:

Выполните сброс измененных параметров интернет-протокола (TCP/IP)  
→  63.

## 8.5 Доступ к меню управления посредством управляющей программы

Структура меню управления в управляющих программах аналогична структуре при использовании локального дисплея.

### 8.5.1 Подключение управляющей программы

#### По сети FOUNDATION Fieldbus

Этот интерфейс передачи данных доступен в исполнениях прибора с FOUNDATION Fieldbus.

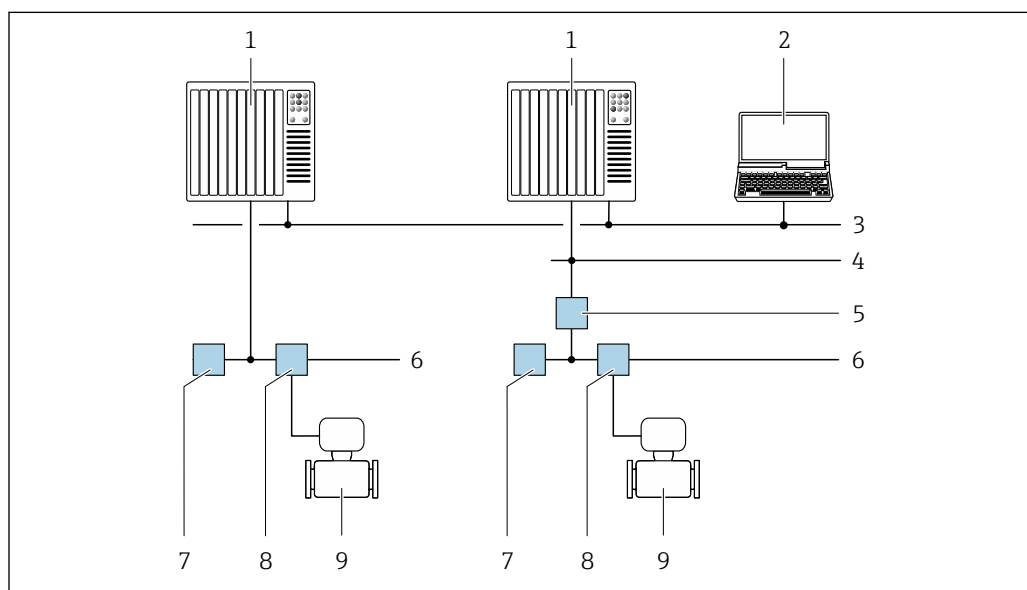

A0028837

20 Варианты дистанционного управления через сеть FOUNDATION Fieldbus

- 1 Система автоматизации
- 2 Компьютер с адаптером сети FOUNDATION Fieldbus
- 3 Промышленная сеть
- 4 Высокоскоростная сеть Ethernet FF-HSE
- 5 Сегментный соединитель FF-HSE/FF-H1
- 6 Сеть FOUNDATION Fieldbus FF-H1
- 7 Сеть питания FF-H1
- 8 Распределительная коробка
- 9 Измерительный прибор

## Служебный интерфейс

Через сервисный интерфейс (CDI-RJ45)

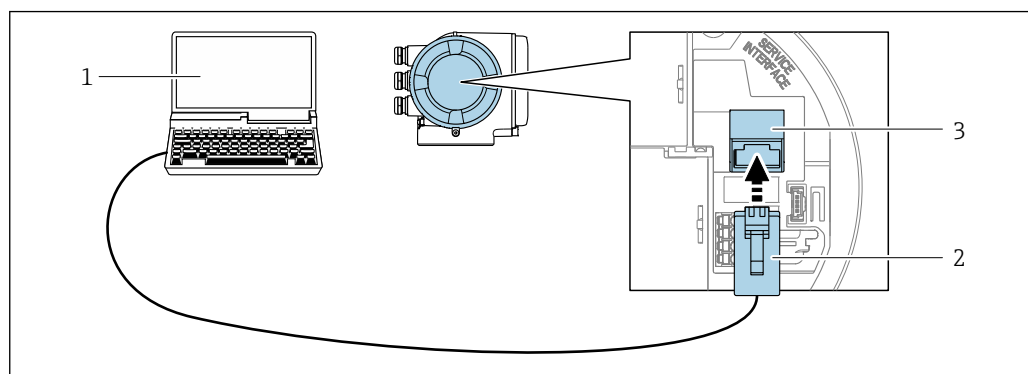

21 Подключение через служебный интерфейс (CDI-RJ45)

- 1 Компьютер с веб-браузером (например, Internet Explorer) для доступа к встроенному веб-серверу прибора или с установленной управляющей программой "FieldCare", "DeviceCare" с COM DTM "CDI Communication TCP/IP"
- 2 Стандартный соединительный кабель Ethernet с разъемом RJ45
- 3 Сервисный интерфейс (CDI -RJ45) измерительного прибора с доступом к встроенному веб-серверу

## Посредством интерфейса WLAN

Дополнительный интерфейс WLAN имеется в следующих исполнениях прибора:  
Код заказа "Дисплей; управление", опция **G** "4-строчный, с подсветкой, графический; сенсорное управление + WLAN"

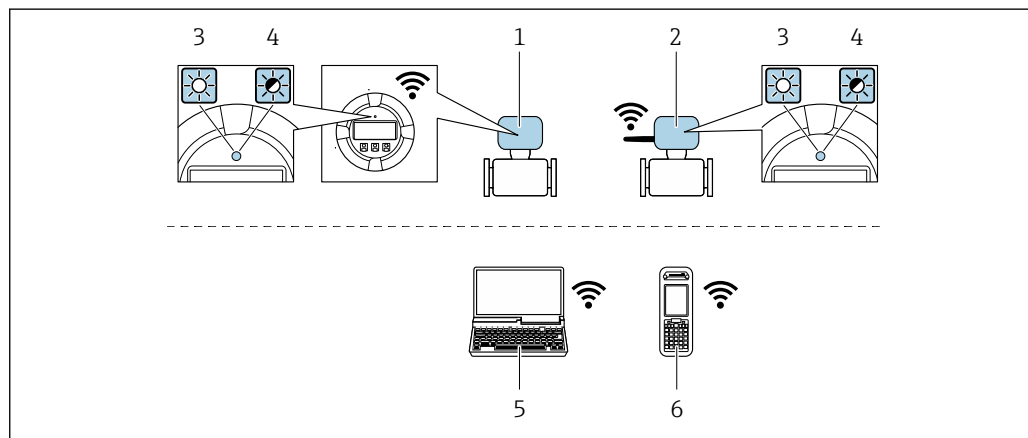

- 1 Преобразователь со встроенной антенной WLAN
- 2 Преобразователь с внешней антенной WLAN
- 3 Светодиод горит постоянно: на измерительном приборе активировано соединение с WLAN
- 4 Светодиод мигает: установлено WLAN-соединение между устройством управления и измерительным прибором
- 5 Компьютер с WLAN-интерфейсом и веб-браузером (например, Internet Explorer) для доступа к встроенному веб-серверу прибора или с установленной управляющей программой (например, FieldCare, DeviceCare)
- 6 Ручной программатор с WLAN-интерфейсом и веб-браузером (например, Internet Explorer, Microsoft Edge) для доступа к встроенному веб-серверу прибора или с установленной управляющей программой (например, FieldCare, DeviceCare)

Беспроводная локальная сеть	WLAN стандарта IEEE 802.11 b/g (2,4 ГГц)
Шифрование	WPA2 PSK/TKIP AES-128
Настраиваемые каналы	1 до 11

Функционирование	Точка доступа с сервисом DHCP
Дальность действия при использовании встроенной антенны	Макс. 10 м (32 фут)
Дальность действия при использовании внешней антенны	Макс. 50 м (164 фут)

*Настройка интернет-протокола на мобильном терминале*

#### УВЕДОМЛЕНИЕ

**Если WLAN-соединение будет потеряно во время настройки прибора, параметры настройки могут быть потеряны.**

- ▶ При настройке прибора обеспечивайте стабильность WLAN-соединения.

#### УВЕДОМЛЕНИЕ

**В частности, не допускайте одновременного обращения к измерительному прибору через служебный интерфейс (CDI-RJ45) и интерфейс WLAN с одного и того же мобильного терминала. Это может привести к сетевому конфликту.**

- ▶ Активируйте только один служебный интерфейс (служебный интерфейс CDI-RJ45 или интерфейс WLAN).
- ▶ Если необходимо одновременное подключение: настройте два разных диапазона IP-адресов, например 192.168.0.1 (интерфейс WLAN) и 192.168.1.212 (служебный интерфейс CDI-RJ45).

*Подготовка мобильного терминала*

- ▶ Активируйте WLAN-соединение на мобильном терминале.

*Установка соединения между мобильным терминалом и измерительным прибором*

1. В настройках WLAN-соединения на мобильном терминале:  
Выберите измерительный прибор по SSID (например, EH\_Promass\_300\_A802000).
2. При необходимости выберите метод шифрования WPA2.
3. Введите пароль: серийный номер измерительного прибора (пример: L100A802000).
  - ↳ Светодиод на модуле дисплея начнет мигать: это означает, что теперь доступно управление измерительным прибором с помощью веб-браузера, FieldCare или DeviceCare.

 Серийный номер указан на заводской шильде.

*Отключение*

- ▶ После конфигурирования прибора:  
Разъедините WLAN-соединение между устройством управления и измерительным прибором.

## 8.5.2 Field Xpert SFX350, SFX370

### Функции

Field Xpert SFX350 и Field Xpert SFX370 – промышленные коммуникаторы, предназначенные для настройки и обслуживания оборудования. Они обеспечивают

эффективную настройку и диагностику устройств HART и FOUNDATION Fieldbus в **безопасных** (SFX350, SFX370) и **взрывоопасных зонах** (SFX370).

 Для получения дополнительной информации см. руководство по эксплуатации BA01202S

#### Способ получения файлов описания прибора



См. данные →  74

### 8.5.3 FieldCare

#### Функции

Инструментальное средство Endress+Hauser для управления парком приборов на базе стандарта FDT. С его помощью можно удаленно настраивать все интеллектуальные приборы в системе и управлять ими. Кроме того, получаемая информация о состоянии обеспечивает эффективный мониторинг состояния приборов.

Доступ через:

- Служебный интерфейс CDI-RJ45 →  69
- Интерфейса WLAN →  69

Типичные функции:

- Настройка параметров преобразователей
- Загрузка и сохранение данных прибора (выгрузка/загрузка)
- Документирование точки измерения
- Визуализация памяти измеренных значений (линейная запись) и журнала ошибок

 Дополнительную информацию о FieldCare см. в руководствах по эксплуатации BA00027S и BA00059S

#### Способ получения файлов описания прибора

См. информацию →  74

#### Установление соединения

 Дополнительную информацию см. в руководствах по эксплуатации BA00027S и BA00059S

## Пользовательский интерфейс

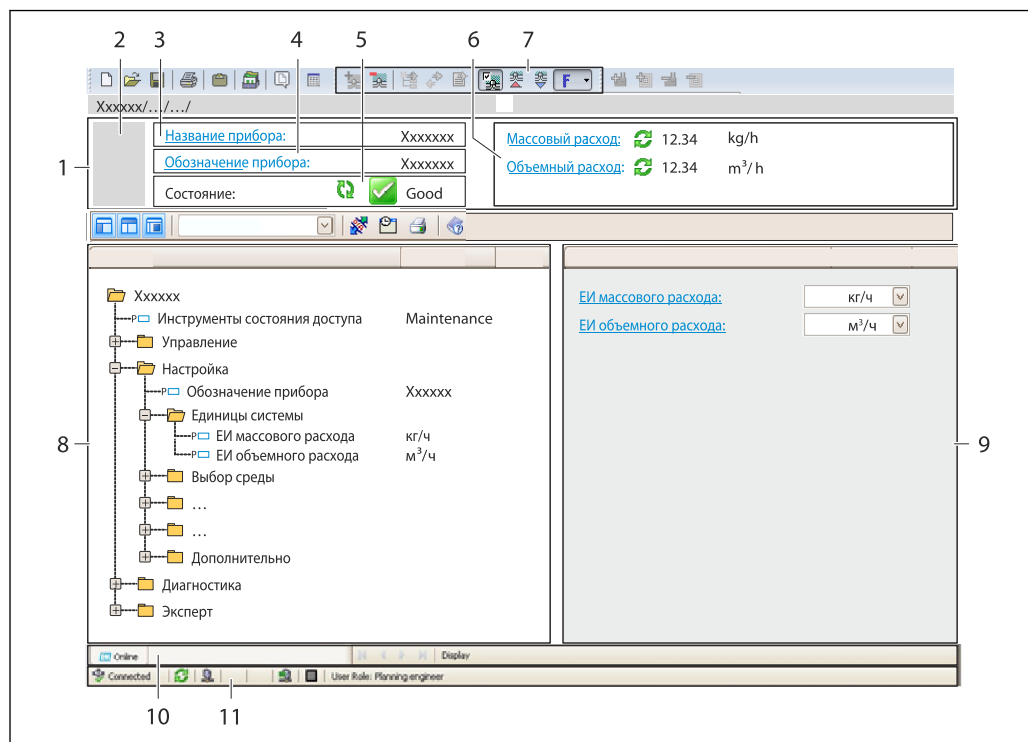

A0021051-RU

- 1 Заголовок
- 2 Изображение прибора
- 3 Наименование прибора
- 4 Название
- 5 Строка состояния с сигналом состояния → 152
- 6 Область индикации текущих измеренных значений
- 7 Панель редактирования с дополнительными функциями, такими как сохранение/восстановление, список событий и создание документации
- 8 Область навигации со структурой меню управления
- 9 Рабочая область
- 10 Набор действий
- 11 Строка состояния

### 8.5.4 DeviceCare

#### Функции

Инструмент для подключения к полевым приборам Endress+Hauser и их настройке.

Самый быстрый способ конфигурирования полевых приборов Endress+Hauser заключается в использовании специализированного инструмента «DeviceCare». В сочетании с менеджерами типов устройств (DTM) он представляет собой удобное комплексное решение.



Подробнее см. в буклете «Инновации» IN01047S

#### Способ получения файлов описания прибора

См. информацию → 74



### 8.5.5 AMS Device Manager

#### Функции

Программное обеспечение от Emerson Process Management для обслуживания и настройки измерительных приборов по протоколу FOUNDATION Fieldbus H1.

#### Способ получения файлов описания прибора

См. данные →  74

### 8.5.6 Field Communicator 475

#### Функции

Промышленный ручной программатор от компании Emerson Process Management для удаленной настройки прибора и просмотра значений измеряемых величин по протоколу FOUNDATION Fieldbus H1.

#### Способ получения файлов описания прибора

См. данные →  74

## 9 Системная интеграция

### 9.1 Обзор файлов описания прибора

#### 9.1.1 Данные о текущей версии для прибора

Версия программного обеспечения	01.00.zz	<ul style="list-style-type: none"> <li>▪ На титульном листе руководства по эксплуатации</li> <li>▪ На заводской табличке преобразователя</li> <li>▪ Версия программного обеспечения Диагностика → Информация о приборе → Версия программного обеспечения</li> </ul>
Дата выпуска программного обеспечения	02.2017	---
ID изготовителя	0x452B48 (16-ричная запись)	ID производителя Диагностика → Информация о приборе → ID производителя
ID типа прибора	0x103B (16-ричная запись)	Тип прибора Диагностика → Информация о приборе → Тип прибора
Версия прибора	1	<ul style="list-style-type: none"> <li>▪ На заводской табличке преобразователя</li> <li>▪ Версия прибора Диагностика → Информация о приборе → Версия прибора</li> </ul>
Версия файлов описания прибора (DD)	Информация и файлы на: <ul style="list-style-type: none"> <li>▪ <a href="http://www.endress.com">www.endress.com</a></li> <li>▪ <a href="http://www.fieldbus.org">www.fieldbus.org</a></li> </ul>	
Версия файла совместимости (CFF)		

 Обзор различных версий программного обеспечения для прибора →  185

#### 9.1.2 Управляющие программы

В таблице ниже приведен список подходящих файлов описания прибора для каждой конкретной управляющей программы, а также информация об источнике, из которого можно получить этот файл.

Управляющая программа, работающая по FOUNDATION Fieldbus	Способ получения файлов описания прибора
FieldCare	<ul style="list-style-type: none"> <li>▪ <a href="http://www.endress.com">www.endress.com</a> → раздел "Download"</li> <li>▪ Компакт-диск (обратитесь в региональное торговое представительство Endress+Hauser)</li> <li>▪ DVD-диск (обратитесь в региональное торговое представительство Endress+Hauser)</li> </ul>
DeviceCare	<ul style="list-style-type: none"> <li>▪ <a href="http://www.endress.com">www.endress.com</a> → раздел "Download"</li> <li>▪ Компакт-диск (обратитесь в региональное торговое представительство Endress+Hauser)</li> <li>▪ DVD-диск (обратитесь в региональное торговое представительство Endress+Hauser)</li> </ul>
<ul style="list-style-type: none"> <li>▪ Field Xpert SFX350</li> <li>▪ Field Xpert SFX370</li> </ul>	С помощью функции обновления ручного программатора
AMS Device Manager (Emerson Process Management)	<a href="http://www.endress.com">www.endress.com</a> → раздел "Download"
Field Communicator 475 (Emerson Process Management)	С помощью функции обновления ручного программатора

## 9.2 Циклическая передача данных

Циклическая передача данных при использовании основного файла прибора (GSD).

### 9.2.1 Блочная модель

На примере блочной структуры показаны входные и выходные данные, предоставляемые измерительным прибором для циклического обмена данными. Циклический обмен данными осуществляется с помощью главного устройства FOUNDATION Fieldbus (класс 1), например, системы управления и т. п.

Текст на дисплее (xxxx... = серийный номер)	Базовый индекс	Описание
RESOURCE_ xxxxxxxxxxxx	400	Блок ресурсов
SETUP_ xxxxxxxxxxxx	600	Блок преобразователя «Настройка»
TRDDISP_ xxxxxxxxxxxx	800	Блок преобразователя «Индикация»
TRDHROM_ xxxxxxxxxxxx	1000	Блок преобразователя «HistoROM»
TRDDIAG_ xxxxxxxxxxxx	1200	Блок преобразователя «Диагностика»
EXPERT_CONFIG_ xxxxxxxxxxxx	1400	Блок преобразователя «Экспертная конфигурация»
SERVICE_SENSOR_ xxxxxxxxxxxx	1600	Блок преобразователя «Сервисный датчик»
TRDTIC_ xxxxxxxxxxxx	1800	Блок преобразователя «Сумматор»
TRDHBT_ xxxxxxxxxxxx	2000	Блок преобразователя «Heartbeat Verification»
ANALOG_INPUT_1_ xxxxxxxxxxxx	3400	Функциональный блок 1 аналогового входа (AI)
ANALOG_INPUT_2_ xxxxxxxxxxxx	3600	Функциональный блок 2 аналогового входа (AI)
ANALOG_INPUT_3_ xxxxxxxxxxxx	3800	Функциональный блок 3 аналогового входа (AI)
ANALOG_INPUT_4_ xxxxxxxxxxxx	4000	Функциональный блок 4 аналогового входа (AI)
ANALOG_INPUT_5_ xxxxxxxxxxxx	4200	Функциональный блок 5 аналогового входа (AI)
ANALOG_INPUT_6_ xxxxxxxxxxxx	4400	Функциональный блок 6 аналогового входа (AI)
ANALOG_INPUT_7_ xxxxxxxxxxxx	4600	Функциональный блок 7 аналогового входа (AI)
ANALOG_INPUT_8_ xxxxxxxxxxxx	4800	Функциональный блок 8 аналогового входа (AI)
MAO_ xxxxxxxxxxxx	5000	Блок нескольких аналоговых выходов (MAO)
DIGITAL_INPUT_1_ xxxxxxxxxxxx	5200	Функциональный блок 1 цифрового входа (DI)
DIGITAL_INPUT_2_ xxxxxxxxxxxx	5400	Функциональный блок 2 цифрового входа (DI)
MDO_ xxxxxxxxxxxx	5600	Блок нескольких цифровых выходов (MDO)
PID_ xxxxxxxxxxxx	5800	Функциональный блок PID (PID)
INTEGRATOR_ xxxxxxxxxxxx	6000	Функциональный блок интегратора (INTG)

## 9.2.2 Описание блоков

Входное значение блока/функционального блока определяется параметром «КАНАЛ».

### Блок аналогового входа (AI)

Доступно восемь блоков аналоговых входов.

КАНАЛ	Измеряемая величина
0	Не инициализировано (заводская настройка)
7	Температура
9	Объемный расход
10	Концентрация <sup>1)</sup>
11	Массовый расход
13	Скорректированный объемный расход
14	Плотность
15	Приведенная плотность
16	Сумматор 1
17	Сумматор 2
18	Сумматор 3
33	Частота колебаний <sup>1)</sup>
43	Отклонение частоты <sup>1)</sup>
51	Температура жидкости, переносимой в трубопроводе <sup>1)</sup>
57	Массовый расход жидкости-носителя <sup>1)</sup>
58	Целевой массовый расход <sup>1)</sup>
63	Демпфирование колебаний <sup>1)</sup>
65	Температура электроники
66	Отклонение значений демпфирования трубы <sup>1)</sup>
68	Ток катушки возбуждения <sup>1)</sup>
81	HBSI <sup>1)</sup>
99	Токовый вход 1 <sup>1)</sup>

1) Видимость зависит от опций заказа и настроек прибора.

### Блок MAO (блок нескольких аналоговых выходов)

Канал	Описание
121	Channel_0

#### Структура

Channel_0							
Значение 1	Значение 2	Значение 3	Значение 4	Значение 5	Значение 6	Значение 7	Значение 8

Значения	Измеряемая величина
Значение 1	Внешнее давление <sup>1)</sup>
Значение 2	Внешняя температура <sup>1)</sup>

Значения	Измеряемая величина
Значение 3	Внешняя эталонная плотность <sup>1)</sup>
Значение 4	Не назначено
Значение 5	Не назначено
Значение 6	Не назначено
Значение 7	Не назначено
Значение 8	Не назначено

1) Внешние измеренные значения должны передаваться на прибор в базовых единицах СИ.

 Выбор осуществляется следующим образом: Эксперт → Сенсор → Внешняя компенсация

### Блок дискретного входа (DI)

Доступно два блока дискретных входов.

КАНАЛ	Функция прибора	Состояние
0	Не инициализировано (заводская настройка)	–
101	Состояние релейного выхода	0 = выкл., 1 = активно
103	Отсечка при низком расходе	0 = выкл., 1 = активно

КАНАЛ	Функция прибора	Состояние
104	Контроль заполнения трубопровода	0 = выкл., 1 = активно
105	Статус проверки <sup>1)</sup>	<p><b>Общий результат проверки</b> Проверка:</p> <ul style="list-style-type: none"> <li>■ 16 = не пройдена</li> <li>■ 32 = пройдена</li> <li>■ 64 = не выполнялась</li> </ul> <p><b>Статус поверки</b> Проверка:</p> <ul style="list-style-type: none"> <li>■ 1 = не выполнялась</li> <li>■ 2 = не пройдена</li> <li>■ 4 = выполняется</li> <li>■ 8 = завершена</li> </ul> <p><b>Статус; результат</b></p> <ul style="list-style-type: none"> <li>■ 17 = статус: не выполнялась; результат: не пройдена</li> <li>■ 18 = статус: не пройдена; результат: не пройдена</li> <li>■ 20 = статус: выполняется; результат: не пройдена</li> <li>■ 24 = статус: завершена; результат: не пройдена</li> <li>■ 33 = статус: не выполнялась; результат: пройдена</li> <li>■ 34 = статус: не пройдена; результат: пройдена</li> <li>■ 36 = статус: выполняется; результат: пройдена</li> <li>■ 40 = статус: завершена; результат: пройдена</li> <li>■ 65 = статус: не выполнялась; результат: не выполнялась</li> <li>■ 66 = статус: не пройдена; результат: не выполнялась</li> <li>■ 68 = статус: выполняется; результат: не выполнялась</li> <li>■ 72 = статус: завершена; результат: не выполнялась</li> </ul>

1) Доступно только с программным пакетом Heartbeat Verification.

### Блок MDO (несколько дискретных выходов)

Канал	Описание
122	Channel_DO

### Структура

Channel_DO							
Значение 1	Значение 2	Значение 3	Значение 4	Значение 5	Значение 6	Значение 7	Значение 8

Значение	Функция прибора	Состояние
Значение 1	Сброс сумматора 1	0 = выкл., 1 = выполнение
Значение 2	Сброс сумматора 2	0 = выкл., 1 = выполнение
Значение 3	Сброс сумматора 3	0 = выкл., 1 = выполнение
Значение 4	Превышение расхода	0 = выкл., 1 = активно
Значение 5	Запуск Heartbeat Verification <sup>1)</sup>	0 = выкл., 1 = запуск
Значение 6	Выход сигнала состояния	0 = выкл., 1 = активно



Значение	Функция прибора	Состояние
Значение 7	Регулировка нулевой точки	0 = выкл., 1 = вкл.
Значение 8	Не назначено	–

1) Доступно только с программным пакетом Heartbeat Verification.

### 9.2.3 Время выполнения

Функциональный блок	Время выполнения (мс)
Функциональный блок аналогового входа (AI)	6
Функциональный блок цифрового входа (DI)	4
Функциональный блок PID (PID)	5
Блок нескольких аналоговых выходов (MAO)	4
Блок нескольких цифровых выходов (MDO)	4
Функциональный блок интегратора (INTG)	5

## 9.2.4 Методы

Метод	Блок	Навигация	Описание
Установить на режим «AUTO»	Блок ресурсов	Через меню: Эксперт → Связь → Resource block → Target mode	С помощью этого метода блок ресурсов и все блоки преобразователя переводятся в режим «AUTO» (автоматический).
Установить на режим «OOS»	Блок ресурсов	Через меню: Эксперт → Связь → Resource block → Target mode	С помощью этого метода блок ресурсов и все блоки преобразователя переводятся в режим «OOS» (вывод из эксплуатации).
Перезапуск	Блок ресурсов	Через меню: Эксперт → Связь → Resource block → Restart	Этот метод используется для выбора параметров настройки для перезапуска параметра в блоке ресурсов. Таким образом параметры прибора сбрасываются на определенное значение. Поддерживаются следующие опции: <ul style="list-style-type: none"> <li>▪ Uninitialized</li> <li>▪ Run</li> <li>▪ Resource</li> <li>▪ Defaults</li> <li>▪ Processor</li> <li>▪ К настройкам поставки</li> </ul>
Параметр ENP	Блок ресурсов	Через меню: Действия → Методы → Калибровка → Параметр ENP	Этот метод используется для просмотра и конфигурации параметров электронной заводской таблички (ENP).
Обзор диагностики – Информация об устранении сбоя	Блок преобразователя «Диагностика»	По ссылке: Символ NAMUR	Этот метод используется для просмотра диагностического события с более высоким приоритетом, активного в настоящий момент, и соответствующих мер по устранению ошибок.
Текущая диагностика – Информация об устранении сбоя	Блок преобразователя «Диагностика»	Через меню: – Конфигурация/настройка → Диагностика → Текущая диагностика – Прибор/диагностика → Диагностика	Этот метод используется для просмотра мер по устранению ошибок диагностического события с более высоким приоритетом, активного в настоящий момент.  Этот метод доступен только в том случае, если произойдет соответствующее диагностическое событие.
Предыдущая диагностика – Информация об устранении сбоя	Блок преобразователя «Диагностика»	Через меню: – Конфигурация/настройка → Диагностика → Предыдущая диагностика – Прибор/диагностика → Диагностика	Этот метод используется для просмотра мер по устранению ошибок для предыдущего диагностического события.  Этот метод доступен только в том случае, если произойдет соответствующее диагностическое событие.





## 10 Ввод в эксплуатацию

### 10.1 Проверка функционирования

Перед вводом измерительного прибора в эксплуатацию:



▶ Убедитесь, что после монтажа и подключения были выполнены проверки.

- Контрольный список проверки после монтажа →  33
- Контрольный список проверки после подключения →  45



### 10.2 Включение измерительного прибора

▶ После успешного завершения проверки функционирования включите измерительный прибор.

↳ После успешного запуска местный дисплей автоматически переключается из режима запуска в рабочий режим.

 Если индикация на локальном дисплее отсутствует, либо отображается сообщение о неисправности, см. раздел "Диагностика и устранение неисправностей" →  145.

### 10.3 Подключение посредством FieldCare

- Для подключения посредством FieldCare →  69
- Для подключения посредством FieldCare →  71
- Для пользовательского интерфейса FieldCare →  72

### 10.4 Установка языка управления

Заводская настройка: английский или региональный язык по заказу

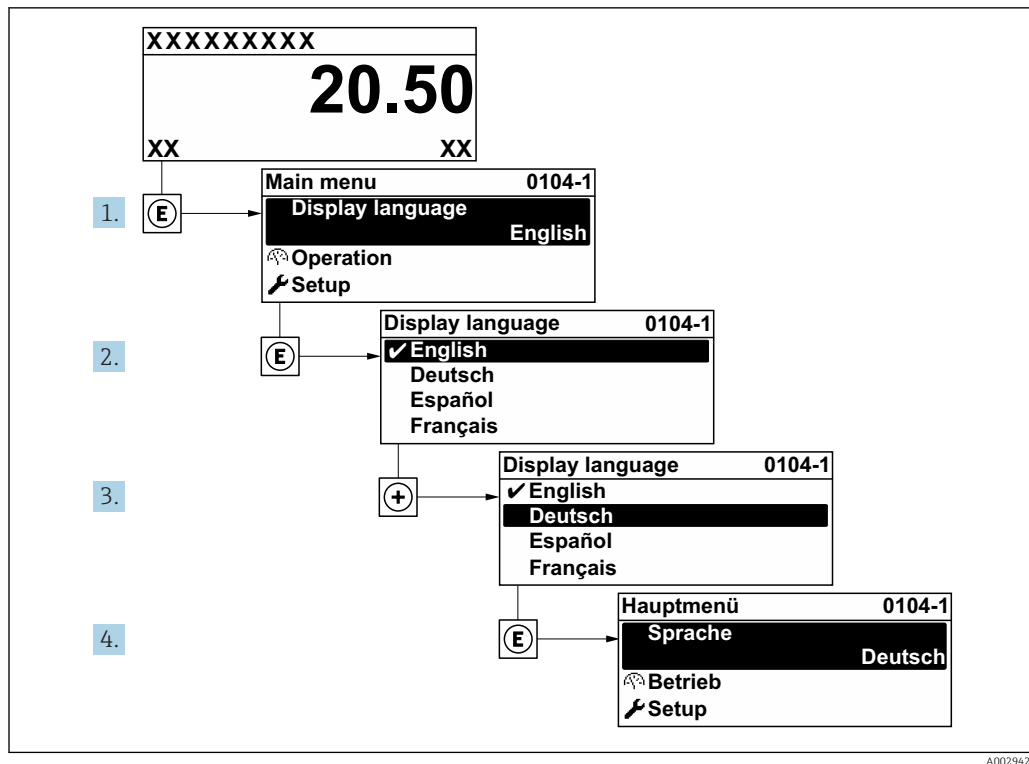

22 Пример индикации на локальном дисплее

A0029420

## 10.5 Конфигурирование измерительного прибора

- В меню меню **Настройка** мастерами настройки содержатся все параметры, необходимые для стандартной эксплуатации.
- Переход к меню меню **Настройка**

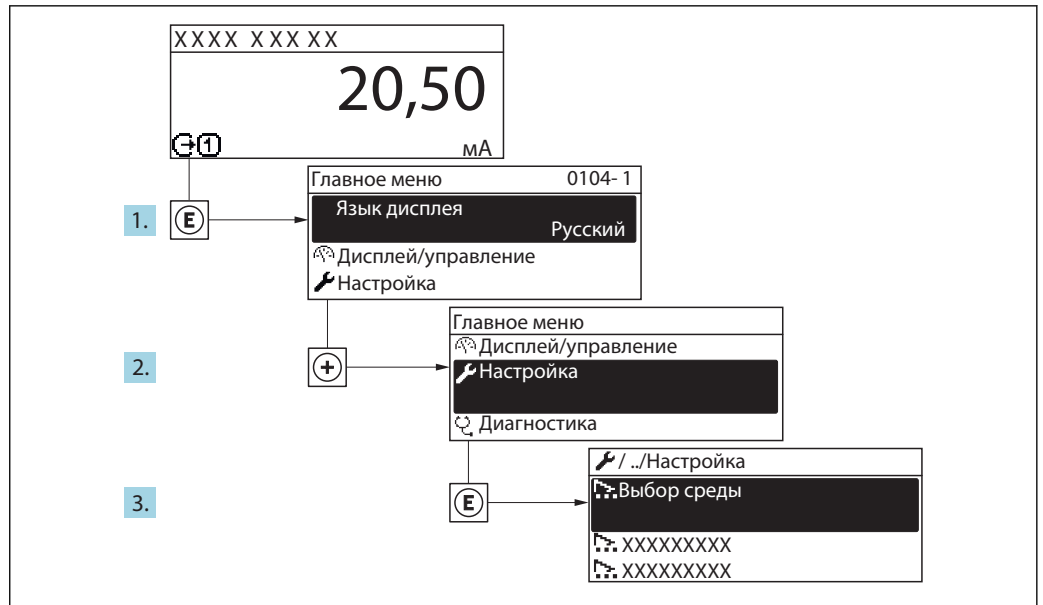

A0032222-RU

23 Пример индикации на локальном дисплее

**i** В некоторых вариантах исполнения прибора определенные подменю и параметры могут быть недоступны. Доступные пункты меню/параметры зависят от кода заказа.

Настройка	
Обозначение прибора	→ 84
▶ Единицы системы	→ 84
▶ Выбор среды	→ 87
▶ Analog inputs	→ 89
▶ Конфигурация Вв/Выв	→ 90
▶ Токковый вход 1	→ 91
▶ Входной сигнал состояния 1	→ 92
▶ Токковый выход 1	→ 93
▶ Выход частотно-импульсный перекл. 1	→ 96
▶ Релейный выход 1	→ 106
▶ Дисплей	→ 108
▶ Отсечение при низком расходе	→ 111

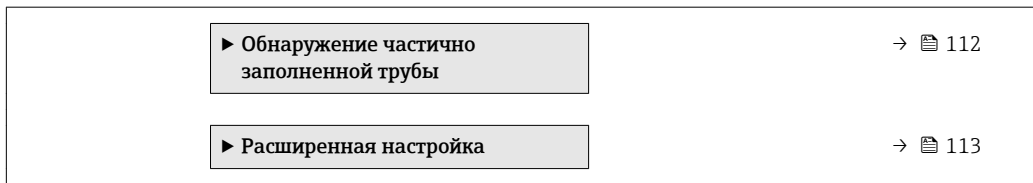

### 10.5.1 Определение обозначения прибора

Для обеспечения быстрой идентификации измерительной точки в системе используется параметр параметр **Обозначение прибора**, с помощью которого можно задать уникальное обозначение прибора и изменить заводскую настройку.

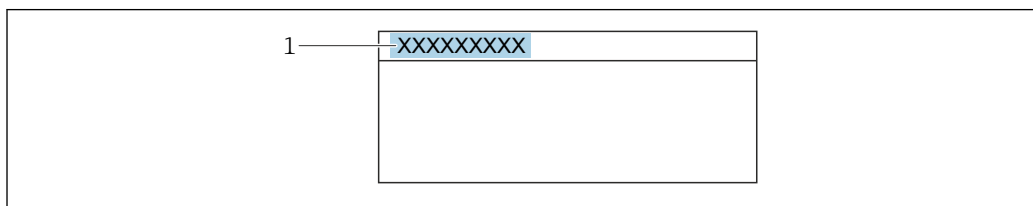

A0029422

24 Заголовок основного экрана с обозначением прибора

1 Название

**i** Введите название прибора в управляющей программе "FieldCare" → 72

#### Навигация

Меню "Настройка" → Обозначение прибора

#### Обзор и краткое описание параметров

Параметр	Описание	Ввод данных пользователем	Заводские настройки
Обозначение прибора	Ввод названия точки измерения.	Макс. 32 буквенных, цифровых или специальных символов (например, @, %, /)	Promass300/500

### 10.5.2 Настройка системных единиц измерения







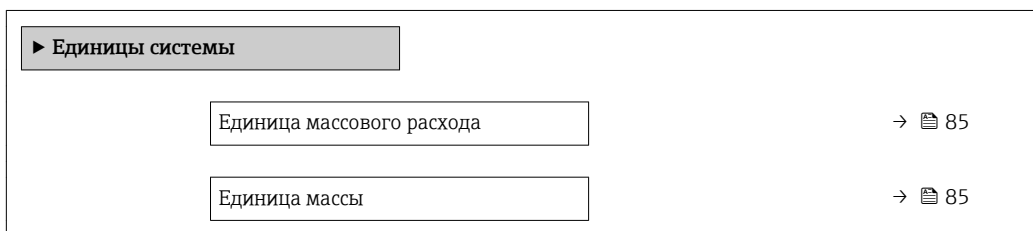

Меню подменю **Единицы системы** можно использовать для определения единиц измерения всех измеряемых величин.

**i** В некоторых вариантах исполнения прибора определенные подменю и параметры могут быть недоступны. Доступные пункты меню/параметры зависят от кода заказа.

#### Навигация



Меню "Настройка" → Единицы системы



Единица объёмного расхода	→  85
Единица объёма	→  85
Ед. откорректированного объёмного потока	→  85
Откорректированная единица объёма	→  85
Единицы плотности	→  86
Единица измерения эталонной плотности	→  86
Единицы измерения температуры	→  86
Единица давления	→  86

### Обзор и краткое описание параметров

Параметр	Описание	Выбор	Заводские настройки
Единица массового расхода	Выберите единицу массового расхода. <i>Результат</i> Выбранная единица измерения применяется для следующих величин: <ul style="list-style-type: none"> <li>▪ Выход</li> <li>▪ Отсечка при низком расходе</li> <li>▪ Переменная процесса моделирования</li> </ul>	Выбор единиц измерения	Зависит от страны: <ul style="list-style-type: none"> <li>▪ kg/h</li> <li>▪ lb/min</li> </ul>
Единица массы	Выберите единицу массы.	Выбор единиц измерения	Зависит от страны: <ul style="list-style-type: none"> <li>▪ kg</li> <li>▪ lb</li> </ul>
Единица объёмного расхода	Выберите единицу объёмного расхода. <i>Результат</i> Выбранная единица измерения применяется для следующих величин: <ul style="list-style-type: none"> <li>▪ Выход</li> <li>▪ Отсечка при низком расходе</li> <li>▪ Переменная процесса моделирования</li> </ul>	Выбор единиц измерения	Зависит от страны: <ul style="list-style-type: none"> <li>▪ l/h</li> <li>▪ gal/min (us)</li> </ul>
Единица объёма	Выберите единицу объёма.	Выбор единиц измерения	Зависит от страны: <ul style="list-style-type: none"> <li>▪ l (DN &gt; 150 (6"): m<sup>3</sup>)</li> <li>▪ gal (us)</li> </ul>
Ед. откорректированного объёмного потока	Выберите откорректированную единицу объёмного расхода. <i>Результат</i> Выбранная единица измерения применяется для следующих величин: Параметр <b>Скорректированный объёмный расход</b> (→  135)	Выбор единиц измерения	Зависит от страны: <ul style="list-style-type: none"> <li>▪ NI/h</li> <li>▪ Sft<sup>3</sup>/min</li> </ul>
Откорректированная единица объёма	Выберите единицу измерения приведенного расхода.	Выбор единиц измерения	Зависит от страны: <ul style="list-style-type: none"> <li>▪ NI</li> <li>▪ Sft<sup>3</sup></li> </ul>

Параметр	Описание	Выбор	Заводские настройки
Единицы плотности	<p>Выберите единицы плотности.</p> <p><i>Результат</i></p> <p>Выбранная единица измерения применяется для следующих величин:</p> <ul style="list-style-type: none"> <li>▪ Выход</li> <li>▪ Переменная процесса моделирования</li> <li>▪ Коррекция плотности (меню <b>Эксперт</b>)</li> </ul>	Выбор единиц измерения	<p>Зависит от страны:</p> <ul style="list-style-type: none"> <li>▪ kg/l</li> <li>▪ lb/ft<sup>3</sup></li> </ul>
Единица измерения эталонной плотности	<p>Выберите единицу эталонной плотности.</p>	Выбор единиц измерения	<p>Зависит от страны:</p> <ul style="list-style-type: none"> <li>▪ kg/Nl</li> <li>▪ lb/Sft<sup>3</sup></li> </ul>
Единицы измерения температуры	<p>Выберите единицу измерения температуры.</p> <p><i>Результат</i></p> <p>Выбранная единица измерения применяется для следующих величин:</p> <ul style="list-style-type: none"> <li>▪ Параметр <b>Температура электроники</b> (6053)</li> <li>▪ Параметр <b>Максимальное значение</b> (6051)</li> <li>▪ Параметр <b>Минимальное значение</b> (6052)</li> <li>▪ Параметр <b>Максимальное значение</b> (6108)</li> <li>▪ Параметр <b>Минимальное значение</b> (6109)</li> <li>▪ Параметр <b>Температура рабочей трубы</b> (6027)</li> <li>▪ Параметр <b>Максимальное значение</b> (6029)</li> <li>▪ Параметр <b>Минимальное значение</b> (6030)</li> <li>▪ Параметр <b>Эталонная температура</b> (1816)</li> <li>▪ Параметр <b>Температура</b></li> </ul>	Выбор единиц измерения	<p>Зависит от страны:</p> <ul style="list-style-type: none"> <li>▪ °C</li> <li>▪ °F</li> </ul>
Единица давления	<p>Выберите единицу рабочего давления.</p> <p><i>Результат</i></p> <p>Единица измерения указана в параметре:</p> <ul style="list-style-type: none"> <li>▪ Параметр <b>Значение давления</b> (→  88)</li> <li>▪ Параметр <b>Внешнее давление</b> (→  88)</li> <li>▪ Значение давления</li> </ul>	Выбор единиц измерения	<p>Зависит от страны:</p> <ul style="list-style-type: none"> <li>▪ bar a</li> <li>▪ psi a</li> </ul>

### 10.5.3 Выбор и настройка измеряемой среды

Подменю мастер **Выбрать среду** содержит параметры, которые необходимо установить для выбора и настройки продукта.

#### Навигация

Меню "Настройка" → Выбрать среду

► Выбор среды	
Выбрать среду	→ 88
Выбрать тип газа	→ 88
Эталонная скорость звука	→ 88
Температурный коэффициент скорости звука	→ 88
Компенсация давления	→ 88
Значение давления	→ 88
Внешнее давление	→ 88

## Обзор и краткое описание параметров

Параметр	Требование	Описание	Выбор / Ввод данных пользователем / Интерфейс пользователя	Заводские настройки
Выбрать среду	–	Выберите тип среды.	<ul style="list-style-type: none"> <li>▪ Жидкость</li> <li>▪ Газ</li> </ul>	Жидкость
Выбрать тип газа	Выбрана опция опция <b>Газ</b> в параметре параметр <b>Выбрать среду</b> .	Выберите тип измеряемого газа.	<ul style="list-style-type: none"> <li>▪ Воздух</li> <li>▪ Аммиак NH<sub>3</sub></li> <li>▪ Аргон Ar</li> <li>▪ Гексафторид серы SF<sub>6</sub></li> <li>▪ Кислород O<sub>2</sub></li> <li>▪ Озон O<sub>3</sub></li> <li>▪ Оксид азота NO<sub>x</sub></li> <li>▪ Азот N<sub>2</sub></li> <li>▪ Закись азота N<sub>2</sub>O</li> <li>▪ Метан CH<sub>4</sub></li> <li>▪ Водород H<sub>2</sub></li> <li>▪ Гелий He</li> <li>▪ Соляная кислота HCl</li> <li>▪ Сероводород H<sub>2</sub>S</li> <li>▪ Этилен C<sub>2</sub>H<sub>4</sub></li> <li>▪ Углекислый газ CO<sub>2</sub></li> <li>▪ Угарный газ CO</li> <li>▪ Хлор Cl<sub>2</sub></li> <li>▪ Бутан C<sub>4</sub>H<sub>10</sub></li> <li>▪ Пропан C<sub>3</sub>H<sub>8</sub></li> <li>▪ Пропилен C<sub>3</sub>H<sub>6</sub></li> <li>▪ Этан C<sub>2</sub>H<sub>6</sub></li> <li>▪ Другие</li> </ul>	Метан CH <sub>4</sub>
Эталонная скорость звука	В области параметр <b>Выбрать тип газа</b> выбран параметр опция <b>Другие</b> .	Введите скорость звука газа при 0 °C.	1 до 99 999,9999 м/с	415,0 м/с
Температурный коэффициент скорости звука	Выбрана опция опция <b>Другие</b> в параметре параметр <b>Выбрать тип газа</b> .	Введите температурный коэффициент для скорости звука газа.	Положительное число с плавающей запятой	0 (м/с)/K
Компенсация давления	–	Включите автоматическую корректировку давления.	<ul style="list-style-type: none"> <li>▪ Выключено</li> <li>▪ Фиксированное значение</li> <li>▪ Измеренный</li> <li>▪ Токовый вход 1 *</li> </ul>	Выключено
Значение давления	Выбрана опция опция <b>Фиксированное значение</b> в параметре параметр <b>Компенсация давления</b> .	Введите рабочее давление для использования при корректировке давления.	Положительное число с плавающей запятой	0 бар
Внешнее давление	Выбрана опция опция <b>Измеренный</b> в параметре параметр <b>Компенсация давления</b> .	Показывает значение внешнего давления процесса.	Положительное число с плавающей запятой	0 бар

\* Видимость зависит от опций заказа или настроек прибора



### 10.5.4 Конфигурирование аналоговых входов

Из раздела подменю **Analog inputs** необходимо перейти к подразделу отдельного входа подменю **Analog input 1 до n** и далее из этого подраздела к параметрам данного аналогового входа.

#### Навигация

Меню "Настройка" → Analog inputs

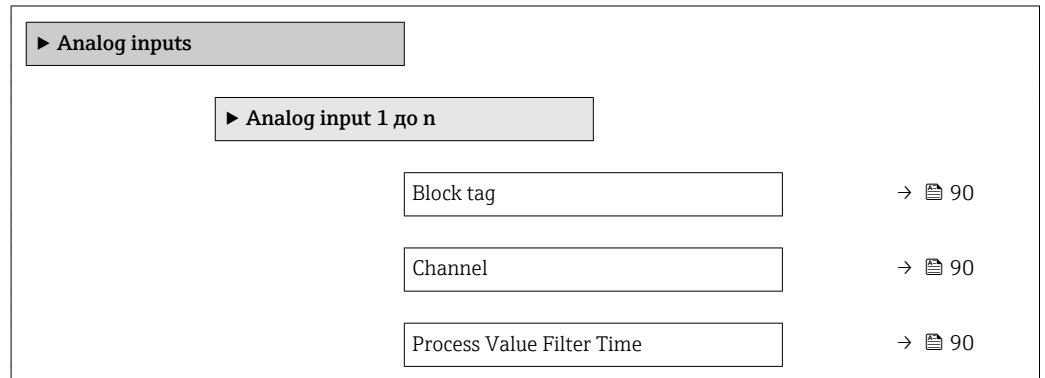

## Обзор и краткое описание параметров

Параметр	Описание	Ввод данных пользователем / Выбор	Заводские настройки
Block tag	Уникальное наименование измерительного прибора.	Макс. 32 буквенных, цифровых или специальных символов (например, @, %, /).	–
Channel	Выбор переменной процесса.	<ul style="list-style-type: none"> <li>■ Массовый расход</li> <li>■ Объемный расход</li> <li>■ Скорректированный объемный расход</li> <li>■ Опорный массовый расход *</li> <li>■ Массовый расход носителя *</li> <li>■ Плотность</li> <li>■ Эталонная плотность</li> <li>■ Концентрация *</li> <li>■ Температура</li> <li>■ Температура рабочей трубы *</li> <li>■ Температура электроники</li> <li>■ Частота колебаний 0</li> <li>■ Амплитуда колебаний 0</li> <li>■ Колебания частоты 0</li> <li>■ Демпфирование колебаний 0</li> <li>■ Флуктуация затухания колебаний 0</li> <li>■ асимметрия сигнала</li> <li>■ Ток возбудителя 0</li> <li>■ HBSI *</li> <li>■ Сумматор 1</li> <li>■ Сумматор 2</li> <li>■ Сумматор 3</li> <li>■ Точковый вход 1 *</li> <li>■ Uninitialized</li> </ul>	Uninitialized
Process Value Filter Time	Ввод параметра времени фильтрации для фильтрации необработанного входного значения (PV).	Положительное число с плавающей запятой	0 с

\* Видимость зависит от опций заказа или настроек прибора

### 10.5.5 Отображение конфигурации ввода/вывода

Мастер подменю **Конфигурация Вв/Выв** предназначен для последовательного просмотра всех параметров, в которых отображается конфигурация модулей ввода/вывода.

#### Навигация

Меню "Настройка" → Конфигурация Вв/Выв

► Конфигурация Вв/Выв	
Номера клемм модуля Вв/Выв 1 до n	→ 91
Информация о модуле Вв/Выв 1 до n	→ 91
Тип модуля Вв/Выв 1 до n	→ 91

Применить конфигурацию ввода/ вывода	→ 91
Код преобразования	→ 91

### Обзор и краткое описание параметров

Параметр	Описание	Интерфейс пользователя / Выбор / Ввод данных пользователем	Заводские настройки
Номера клемм модуля Вв/Выв	Показывает номера клемм, используемых модулем Вв/Выв.	<ul style="list-style-type: none"> <li>■ Не используется</li> <li>■ 26-27 (I/O 1)</li> <li>■ 24-25 (I/O 2)</li> </ul>	–
Информация о модуле Вв/Выв	Показывает информацию о подключенном модуле Вв/Выв.	<ul style="list-style-type: none"> <li>■ Не подключено</li> <li>■ Недействительно</li> <li>■ Не конфигурируется</li> <li>■ Конфигурируемый</li> <li>■ Fieldbus</li> </ul>	–
Тип модуля Вв/Выв	Показывает тип модуля Вв/Выв.	<ul style="list-style-type: none"> <li>■ Выключено</li> <li>■ Токовый выход *</li> <li>■ Токовый вход *</li> <li>■ Входной сигнал состояния *</li> <li>■ Выход частотно-импульсный перекл. *</li> </ul>	Выключено
Применить конфигурацию ввода/ вывода	Применить параметризацию свободно настраиваемого модуля В/В.	<ul style="list-style-type: none"> <li>■ Нет</li> <li>■ Да</li> </ul>	Нет
Код преобразования	Введите код для изменения конфигурации ввода/вывода.	Положительное целое число	0

\* Видимость зависит от опций заказа или настроек прибора

### 10.5.6 Настройка токового входа

Мастермастер "Токовый вход" предназначен для последовательной установки всех параметров, необходимых для настройки токового входа.

#### Навигация

Меню "Настройка" → Токовый вход

<b>► Токовый вход 1</b>	
Клемма номер	→ 92
Режим сигнала	→ 92
Значение 0/4 мА	→ 92
Значение 20 мА	→ 92
Диапазон тока	→ 92

Режим отказа	→ 92
Ошибочное значение	→ 92

### Обзор и краткое описание параметров

Параметр	Требование	Описание	Интерфейс пользователя / Выбор / Ввод данных пользователем	Заводские настройки
Клемма номер	–	Показывает номера клемм, используемых модулем токового входа.	<ul style="list-style-type: none"> <li>Не используется</li> <li>24-25 (I/O 2)</li> </ul>	–
Режим сигнала	Данный измерительный прибор <b>не</b> сертифицирован для использования во взрывоопасных зонах с типом защиты Ex-i.	Выберите режим сигнала для токового входа.	<ul style="list-style-type: none"> <li>Пассивный</li> <li>Активно</li> </ul>	Пассивный
Значение 0/4 мА	–	Введите значение 4 мА.	Число с плавающей запятой со знаком	0
Значение 20 мА	–	Введите значение 20 мА.	Число с плавающей запятой со знаком	Зависит от страны и номинального диаметра
Диапазон тока	–	Выберите диапазон тока для вывода переменной процесса и верхнего/нижнего уровня аварийной сигнализации.	<ul style="list-style-type: none"> <li>4...20 мА</li> <li>4...20 мА NAMUR</li> <li>4...20 мА US</li> <li>0...20 мА</li> </ul>	Зависит от страны: <ul style="list-style-type: none"> <li>4...20 мА NAMUR</li> <li>4...20 мА US</li> </ul>
Режим отказа	–	Назначьте действие входного сигнала при аварийном состоянии.	<ul style="list-style-type: none"> <li>Тревога</li> <li>Последнее значение</li> <li>Заданное значение</li> </ul>	Тревога
Ошибочное значение	В области параметр <b>Режим отказа</b> выбран параметр опция <b>Заданное значение</b> .	Введите значение, которое будет использовано прибором, если не будет входного сигнала с внешнего прибора.	Число с плавающей запятой со знаком	0

### 10.5.7 Настройка входного сигнала состояния

Мастер подменю **Входной сигнал состояния** предназначен для последовательной установки всех параметров, необходимых для настройки входа сигнала состояния.

#### Навигация

Меню "Настройка" → Входной сигнал состояния

▶ Входной сигнал состояния 1 до n	
Назначить вход состояния	→ 93
Клемма номер	→ 93
Актив. уровень	→ 93

Клемма номер	→ 93
Время отклика входа состояния	→ 93
Клемма номер	→ 93

### Обзор и краткое описание параметров

Параметр	Описание	Интерфейс пользователя / Выбор / Ввод данных пользователем	Заводские настройки
Клемма номер	Показывает номера клемм, используемые модулем входного сигнала состояния.	<ul style="list-style-type: none"> <li>■ Не используется</li> <li>■ 24-25 (I/O 2)</li> </ul>	–
Назначить вход состояния	Выберите функцию для статусного входа.	<ul style="list-style-type: none"> <li>■ Выключено</li> <li>■ Сброс сумматора 1</li> <li>■ Сброс сумматора 2</li> <li>■ Сброс сумматора 3</li> <li>■ Сбросить все сумматоры</li> <li>■ Блокировка расхода</li> </ul>	Выключено
Актив. уровень	Определите уровень входного сигнала при котором назначенная функция включится.	<ul style="list-style-type: none"> <li>■ Высок.</li> <li>■ Низк.</li> </ul>	Высок.
Время отклика входа состояния	Определите минимальное время наличия уровня вх. сигнала для срабатывания выбранной функции.	5 до 200 мс	50 мс



### 10.5.8 Настройка токового выхода

Мастер мастер **Токовый выход** предназначен для последовательной установки всех параметров, необходимых для настройки токового выхода.

#### Навигация

Меню "Настройка" → Токовый выход

► Токовый выход 1	
Клемма номер	→ 94
Режим сигнала	→ 94
Назначить токовый выход 1	→ 94
Диапазон тока	→ 94
Значение 0/4 мА	→ 94
Значение 20 мА	→ 95
Фиксированное значение тока	→ 95

Режим отказа	→  95
Ток при отказе	→  95

## Обзор и краткое описание параметров

Параметр	Требование	Описание	Выбор / Интерфейс пользователя / Ввод данных пользователем	Заводские настройки
Назначить токовый выход	–	Выберите переменную для токового выхода.	<ul style="list-style-type: none"> <li>■ Выключено</li> <li>■ Массовый расход</li> <li>■ Объемный расход</li> <li>■ Скорректированный объемный расход</li> <li>■ Опорный массовый расход *</li> <li>■ Массовый расход носителя *</li> <li>■ Плотность</li> <li>■ Эталонная плотность</li> <li>■ Концентрация *</li> <li>■ Температура</li> <li>■ Температура рабочей трубы *</li> <li>■ Температура электроники</li> <li>■ Частота колебаний 0</li> <li>■ Амплитуда колебаний 0 *</li> <li>■ Колебания частоты 0</li> <li>■ Демпфирование колебаний 0</li> <li>■ Флуктуация затухания колебаний 0</li> <li>■ асимметрия сигнала</li> <li>■ Ток возбудителя 0</li> </ul>	Массовый расход
Клемма номер	–	Показывает номера терминалов, используемых модулем токового выхода.	<ul style="list-style-type: none"> <li>■ Не используется</li> <li>■ 24-25 (I/O 2)</li> </ul>	–
Диапазон тока	–	Выберите диапазон тока для вывода переменной процесса и верхнего/нижнего уровня аварийной сигнализации.	<ul style="list-style-type: none"> <li>■ 4...20 mA NAMUR</li> <li>■ 4...20 mA US</li> <li>■ 4...20 mA</li> <li>■ 0...20 mA</li> <li>■ Фиксированное значение тока</li> </ul>	Зависит от страны: <ul style="list-style-type: none"> <li>■ 4...20 mA NAMUR</li> <li>■ 4...20 mA US</li> </ul>
Режим сигнала	–	Выбрать режим сигнала для токового выхода.	<ul style="list-style-type: none"> <li>■ Пассивный</li> <li>■ Активно</li> </ul>	Пассивный
Значение 0/4 mA	В параметре параметр <b>Диапазон тока</b> (→  94) выбрана одна из следующих опций: <ul style="list-style-type: none"> <li>■ 4...20 mA NAMUR</li> <li>■ 4...20 mA US</li> <li>■ 4...20 mA</li> <li>■ 0...20 mA</li> </ul>	Введите значение 4 mA.	Число с плавающей запятой со знаком	Зависит от страны: <ul style="list-style-type: none"> <li>■ 0 кг/ч</li> <li>■ 0 фунт/мин</li> </ul>

Параметр	Требование	Описание	Выбор / Интерфейс пользователя / Ввод данных пользователем	Заводские настройки
Значение 20 мА	В параметре параметр <b>Диапазон тока</b> (→ 94) выбрана одна из следующих опций: <ul style="list-style-type: none"> <li>■ 4...20 mA NAMUR</li> <li>■ 4...20 mA US</li> <li>■ 4...20 mA</li> <li>■ 0...20 mA</li> </ul>	Введите значение 20 мА.	Число с плавающей запятой со знаком	Зависит от страны и номинального диаметра
Фиксированное значение тока	В области параметр <b>Диапазон тока</b> (→ 94) выбран параметр опция <b>Фиксированное значение тока</b> .	Определяет фикс.выходной ток.	0 до 22,5 мА	22,5 мА
Режим отказа	В пункте параметр <b>Назначить токовый выход</b> (→ 94) выбран один из следующих вариантов: <ul style="list-style-type: none"> <li>■ Массовый расход</li> <li>■ Объемный расход</li> <li>■ Скорректированный объемный расход</li> <li>■ Опорный массовый расход *</li> <li>■ Массовый расход носителя *</li> <li>■ Плотность</li> <li>■ Эталонная плотность</li> <li>■ Концентрация *</li> <li>■ Температура</li> <li>■ Температура рабочей трубы *</li> <li>■ Температура электроники</li> <li>■ Частота колебаний 0</li> <li>■ Амплитуда колебаний 0 *</li> <li>■ Колебания частоты 0</li> <li>■ Демпфирование колебаний 0</li> <li>■ Флуктуация затухания колебаний 0</li> <li>■ асимметрия сигнала</li> <li>■ Ток возбудителя 0</li> </ul> В пункте параметр <b>Диапазон тока</b> (→ 94) выбран один из следующих вариантов: <ul style="list-style-type: none"> <li>■ 4...20 mA NAMUR</li> <li>■ 4...20 mA US</li> <li>■ 4...20 mA</li> <li>■ 0...20 mA</li> </ul>	Укажите характер ток. выхода при аварийном состоянии.	<ul style="list-style-type: none"> <li>■ Мин.</li> <li>■ Макс.</li> <li>■ Последнее значение</li> <li>■ Текущее значение</li> <li>■ Заданное значение</li> </ul>	Макс.
Ток при отказе	В области параметр <b>Режим отказа</b> выбран параметр опция <b>Заданное значение</b> .	Установите значение токового выхода для аварийной сигнализации.	0 до 22,5 мА	22,5 мА

\* Видимость зависит от опций заказа или настроек прибора

### 10.5.9 Настройка импульсного/частотного/релейного выхода

Мастер мастер **Выход частотно-импульсный перекл.** предназначен для последовательной установки всех параметров, которые можно задать для настройки выбранного типа выхода.

#### Навигация

Меню "Настройка" → Расширенная настройка → Выход частотно-импульсный перекл.

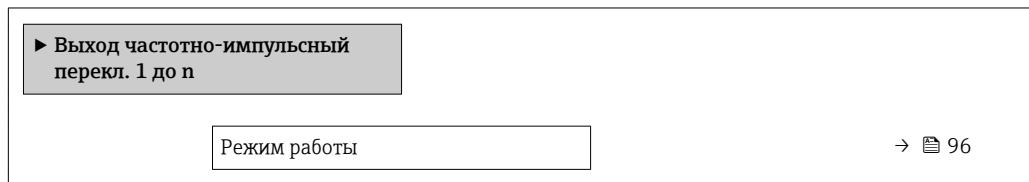

#### Обзор и краткое описание параметров

Параметр	Описание	Выбор	Заводские настройки
Режим работы	Укажите выход как импульсный, частотный или дискретный.	<ul style="list-style-type: none"> <li>■ Импульсный</li> <li>■ Частотный</li> <li>■ Переключатель</li> </ul>	Импульсный

#### Настройка импульсного выхода

#### Навигация

Меню "Настройка" → Выход частотно-импульсный перекл.

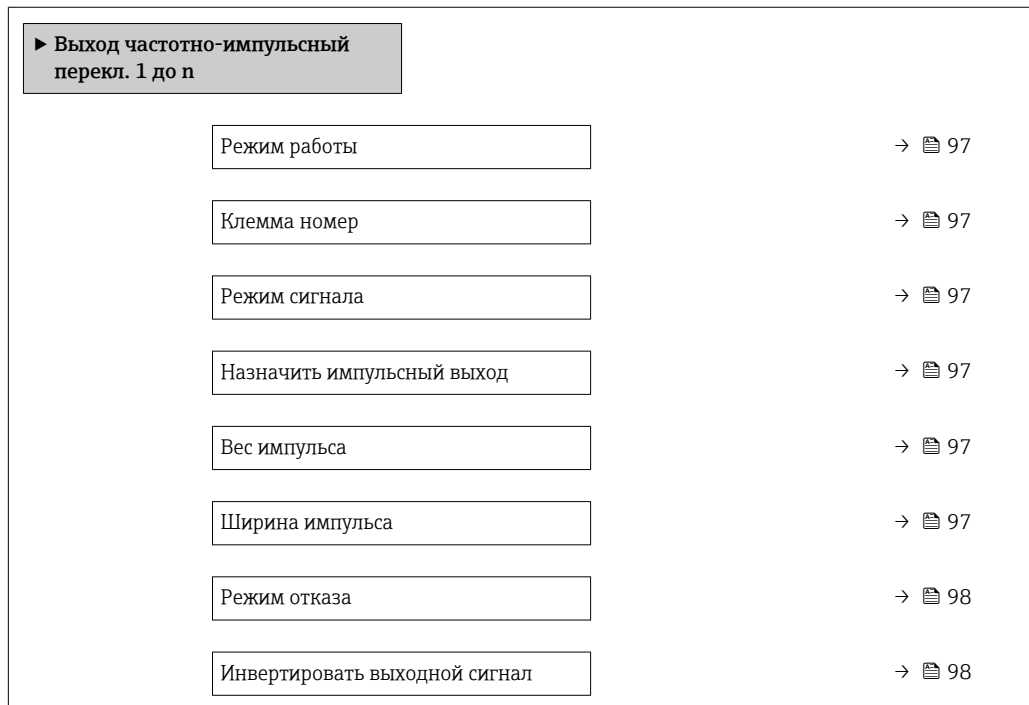



## Обзор и краткое описание параметров

Параметр	Требование	Описание	Выбор / Интерфейс пользователя / Ввод данных пользователем	Заводские настройки
Режим работы	–	Укажите выход как импульсный, частотный или дискретный.	<ul style="list-style-type: none"> <li>■ Импульсный</li> <li>■ Частотный</li> <li>■ Переключатель</li> </ul>	Импульсный
Клемма номер	–	Показывает номера клемм, используемых модулем выхода имп./част./состояния.	<ul style="list-style-type: none"> <li>■ Не используется</li> <li>■ 24-25 (I/O 2)</li> </ul>	–
Режим сигнала	–	Выберите режим сигнала для выхода PFS.	<ul style="list-style-type: none"> <li>■ Пассивный</li> <li>■ Активно</li> </ul>	Пассивный
Назначить импульсный выход 1 до n	В параметре параметр <b>Режим работы</b> выбрана опция опция <b>Импульсный</b> .	Выберите параметр процесса для импульсного выхода.	<ul style="list-style-type: none"> <li>■ Выключено</li> <li>■ Массовый расход</li> <li>■ Объемный расход</li> <li>■ Скорректированный объемный расход</li> <li>■ Опорный массовый расход *</li> <li>■ Массовый расход носителя *</li> </ul>	Выключено
Вес импульса	В параметре параметр <b>Режим работы</b> выбрана опция опция <b>Импульсный</b> , а в параметре параметр <b>Назначить импульсный выход</b> (→ 97) выбрана одна из следующих опций: <ul style="list-style-type: none"> <li>■ Массовый расход</li> <li>■ Объемный расход</li> <li>■ Скорректированный объемный расход</li> <li>■ Опорный массовый расход *</li> <li>■ Массовый расход носителя *</li> </ul>	Введите значение измерения, при котором импульс является выходным сигналом.	Число с плавающей запятой со знаком	Зависит от страны и номинального диаметра
Ширина импульса	В параметре параметр <b>Режим работы</b> выбрана опция опция <b>Импульсный</b> , а в параметре параметр <b>Назначить импульсный выход</b> (→ 97) выбрана одна из следующих опций: <ul style="list-style-type: none"> <li>■ Массовый расход</li> <li>■ Объемный расход</li> <li>■ Скорректированный объемный расход</li> <li>■ Опорный массовый расход *</li> <li>■ Массовый расход носителя *</li> </ul>	Укажите длину импульса выходного сигнала.	0,05 до 2 000 мс	100 мс

Параметр	Требование	Описание	Выбор / Интерфейс пользователя / Ввод данных пользователем	Заводские настройки
Режим отказа	В параметре параметр <b>Режим работы</b> выбрана опция опция <b>Импульсный</b> , а в параметре параметр <b>Назначить импульсный выход</b> (→ 97) выбрана одна из следующих опций: <ul style="list-style-type: none"> <li>■ Массовый расход</li> <li>■ Объемный расход</li> <li>■ Скорректированный объемный расход</li> <li>■ Опорный массовый расход*</li> <li>■ Массовый расход носителя*</li> </ul>	Укажите характер ток. выхода при аварийном состоянии.	<ul style="list-style-type: none"> <li>■ Текущее значение</li> <li>■ Нет импульсов</li> </ul>	Нет импульсов
Инвертировать выходной сигнал	–	Инверсия выходного сигнала.	<ul style="list-style-type: none"> <li>■ Нет</li> <li>■ Да</li> </ul>	Нет

\* Видимость зависит от опций заказа или настроек прибора

## Настройка частотного выхода

### Навигация



Меню "Настройка" → Выход частотно-импульсный перекл.

► Выход частотно-импульсный перекл. 1 до n	
Режим работы	→ 99
Клемма номер	→ 99
Режим сигнала	→ 99
Назначить частотный выход	→ 99
Минимальное значение частоты	→ 100
Максимальное значение частоты	→ 100
Измеренное значение на мин. частоте	→ 101
Измеренное значение на макс частоте	→ 101
Режим отказа	→ 102
Ошибка частоты	→ 103
Инвертировать выходной сигнал	→ 103

## Обзор и краткое описание параметров

Параметр	Требование	Описание	Выбор / Интерфейс пользователя / Ввод данных пользователем	Заводские настройки
Режим работы	–	Укажите выход как импульсный, частотный или дискретный.	<ul style="list-style-type: none"> <li>■ Импульсный</li> <li>■ Частотный</li> <li>■ Переключатель</li> </ul>	Импульсный
Клемма номер	–	Показывает номера клемм, используемых модулем выхода имп./част./состояния.	<ul style="list-style-type: none"> <li>■ Не используется</li> <li>■ 24-25 (I/O 2)</li> </ul>	–
Режим сигнала	–	Выберите режим сигнала для выхода PFS.	<ul style="list-style-type: none"> <li>■ Пассивный</li> <li>■ Активно</li> </ul>	Пассивный
Назначить частотный выход	В пункте параметр <b>Режим работы</b> (→ 96) выбран параметр опция <b>Частотный</b> .	Выберите параметр процесса для частотного выхода.	<ul style="list-style-type: none"> <li>■ Выключено</li> <li>■ Массовый расход</li> <li>■ Объемный расход</li> <li>■ Скорректированный объемный расход</li> <li>■ Опорный массовый расход *</li> <li>■ Массовый расход носителя</li> <li>■ Плотность</li> <li>■ Эталонная плотность</li> <li>■ Концентрация *</li> <li>■ Температура</li> <li>■ Температура рабочей трубы *</li> <li>■ Температура электроники</li> <li>■ Частота колебаний 0</li> <li>■ Амплитуда колебаний 0 *</li> <li>■ Колебания частоты 0</li> <li>■ Демпфирование колебаний 0</li> <li>■ Флуктуация затухания колебаний 0</li> <li>■ асимметрия сигнала</li> <li>■ Ток возбудителя 0</li> <li>■ HBSI</li> </ul>	Выключено

Параметр	Требование	Описание	Выбор / Интерфейс пользователя / Ввод данных пользователем	Заводские настройки
Минимальное значение частоты	<p>В параметре параметр <b>Режим работы</b> выбрана опция опция <b>Частотный</b>, а в параметре параметр <b>Назначить частотный выход</b> (→ 99) выбрана одна из следующих опций:</p> <ul style="list-style-type: none"> <li>■ Массовый расход</li> <li>■ Объемный расход</li> <li>■ Скорректированный объемный расход</li> <li>■ Опорный массовый расход *</li> <li>■ Массовый расход носителя *</li> <li>■ Плотность</li> <li>■ Эталонная плотность</li> <li>■ Концентрация *</li> <li>■ Температура</li> <li>■ Температура рабочей трубы *</li> <li>■ Температура электроники</li> <li>■ Частота колебаний 0</li> <li>■ Колебания частоты 0</li> <li>■ Амплитуда колебаний 0 *</li> <li>■ Демпфирование колебаний 0</li> <li>■ Флуктуация затухания колебаний 0</li> <li>■ асимметрия сигнала</li> <li>■ Ток возбудителя 0</li> </ul>	Введите мин. частоту.	0,0 до 10 000,0 Гц	0,0 Гц
Максимальное значение частоты	<p>В параметре параметр <b>Режим работы</b> выбрана опция опция <b>Частотный</b>, а в параметре параметр <b>Назначить частотный выход</b> (→ 99) выбрана одна из следующих опций:</p> <ul style="list-style-type: none"> <li>■ Массовый расход</li> <li>■ Объемный расход</li> <li>■ Скорректированный объемный расход</li> <li>■ Опорный массовый расход *</li> <li>■ Массовый расход носителя *</li> <li>■ Плотность</li> <li>■ Эталонная плотность</li> <li>■ Концентрация *</li> <li>■ Температура</li> <li>■ Температура рабочей трубы *</li> <li>■ Температура электроники</li> <li>■ Частота колебаний 0</li> <li>■ Колебания частоты 0</li> <li>■ Амплитуда колебаний 0 *</li> <li>■ Демпфирование колебаний 0</li> <li>■ Флуктуация затухания колебаний 0</li> <li>■ асимметрия сигнала</li> <li>■ Ток возбудителя 0</li> </ul>	Введите макс. частоту.	0,0 до 10 000,0 Гц	10 000,0 Гц

Параметр	Требование	Описание	Выбор / Интерфейс пользователя / Ввод данных пользователем	Заводские настройки
Измеренное значение на мин. частоте	<p>В параметре параметр <b>Режим работы</b> выбрана опция опция <b>Частотный</b>, а в параметре параметр <b>Назначить частотный выход</b> (→  99) выбрана одна из следующих опций:</p> <ul style="list-style-type: none"> <li>■ Массовый расход</li> <li>■ Объемный расход</li> <li>■ Скорректированный объемный расход</li> <li>■ Опорный массовый расход *</li> <li>■ Массовый расход носителя *</li> <li>■ Плотность</li> <li>■ Эталонная плотность</li> <li>■ Концентрация *</li> <li>■ Температура</li> <li>■ Температура рабочей трубы *</li> <li>■ Температура электроники</li> <li>■ Частота колебаний 0</li> <li>■ Колебания частоты 0</li> <li>■ Амплитуда колебаний 0 *</li> <li>■ Демпфирование колебаний 0</li> <li>■ Флуктуация затухания колебаний 0</li> <li>■ асимметрия сигнала</li> <li>■ Ток возбудителя 0</li> </ul>	Введите значение измерения для мин. частоты.	Число с плавающей запятой со знаком	Зависит от страны и номинального диаметра
Измеренное значение на макс частоте	<p>В параметре параметр <b>Режим работы</b> выбрана опция опция <b>Частотный</b>, а в параметре параметр <b>Назначить частотный выход</b> (→  99) выбрана одна из следующих опций:</p> <ul style="list-style-type: none"> <li>■ Массовый расход</li> <li>■ Объемный расход</li> <li>■ Скорректированный объемный расход</li> <li>■ Опорный массовый расход *</li> <li>■ Массовый расход носителя *</li> <li>■ Плотность</li> <li>■ Эталонная плотность</li> <li>■ Концентрация *</li> <li>■ Температура</li> <li>■ Температура рабочей трубы *</li> <li>■ Температура электроники</li> <li>■ Частота колебаний 0</li> <li>■ Колебания частоты 0</li> <li>■ Амплитуда колебаний 0 *</li> <li>■ Демпфирование колебаний 0</li> <li>■ Флуктуация затухания колебаний 0</li> <li>■ асимметрия сигнала</li> <li>■ Ток возбудителя 0</li> </ul>	Введите значение измерения для макс. частоты.	Число с плавающей запятой со знаком	Зависит от страны и номинального диаметра

Параметр	Требование	Описание	Выбор / Интерфейс пользователя / Ввод данных пользователем	Заводские настройки
Режим отказа	<p>В параметре параметр <b>Режим работы</b> выбрана опция опция <b>Частотный</b>, а в параметре параметр <b>Назначить частотный выход</b> (<math>\rightarrow</math>  99) выбрана одна из следующих опций:</p> <ul style="list-style-type: none"> <li>■ Массовый расход</li> <li>■ Объемный расход</li> <li>■ Скорректированный объемный расход</li> <li>■ Опорный массовый расход *</li> <li>■ Массовый расход носителя *</li> <li>■ Плотность</li> <li>■ Эталонная плотность</li> <li>■ Концентрация *</li> <li>■ Температура</li> <li>■ Температура рабочей трубы *</li> <li>■ Температура электроники</li> <li>■ Частота колебаний 0</li> <li>■ Колебания частоты 0</li> <li>■ Амплитуда колебаний 0 *</li> <li>■ Демпфирование колебаний 0</li> <li>■ Флуктуация затухания колебаний 0</li> <li>■ асимметрия сигнала</li> <li>■ Ток возбудителя 0</li> </ul>	Укажите характер ток. выхода при аварийном состоянии.	<ul style="list-style-type: none"> <li>■ Текущее значение</li> <li>■ Заданное значение</li> <li>■ 0 Гц</li> </ul>	0 Гц

Параметр	Требование	Описание	Выбор / Интерфейс пользователя / Ввод данных пользователем	Заводские настройки
Ошибка частоты	<p>В параметре параметр <b>Режим работы</b> выбрана опция опция <b>Частотный</b>, а в параметре параметр <b>Назначить частотный выход</b> (→  99) выбрана одна из следующих опций:</p> <ul style="list-style-type: none"> <li>■ Массовый расход</li> <li>■ Объемный расход</li> <li>■ Скорректированный объемный расход</li> <li>■ Опорный массовый расход *</li> <li>■ Массовый расход носителя *</li> <li>■ Плотность</li> <li>■ Эталонная плотность</li> <li>■ Концентрация *</li> <li>■ Температура</li> <li>■ Температура рабочей трубы *</li> <li>■ Температура электроники</li> <li>■ Частота колебаний 0</li> <li>■ Колебания частоты 0</li> <li>■ Амплитуда колебаний 0 *</li> <li>■ Демпфирование колебаний 0</li> <li>■ Флуктуация затухания колебаний 0</li> <li>■ асимметрия сигнала</li> <li>■ Ток возбудителя 0</li> </ul>	Введите значение частотного выхода при аварийном состоянии.	0,0 до 12 500,0 Гц	0,0 Гц
Инвертировать выходной сигнал	–	Инверсия выходного сигнала.	<ul style="list-style-type: none"> <li>■ Нет</li> <li>■ Да</li> </ul>	Нет

\* Видимость зависит от опций заказа или настроек прибора

## Настройка релейного выхода

### Навигация

Меню "Настройка" → Выход частотно-импульсный перекл.

▶ Выход частотно-импульсный перекл. 1 до n	
Режим работы	→ 104
Клемма номер	→ 104
Режим сигнала	→ 104
Функция релейного выхода	→ 105
Назначить действие диагн. событию	→ 105
Назначить предельное значение	→ 105
Назначить проверку направления потока	→ 105
Назначить статус	→ 105
Значение включения	→ 105
Значение выключения	→ 106
Задержка включения	→ 106
Задержка выключения	→ 106
Режим отказа	→ 106
Инвертировать выходной сигнал	→ 106

## Обзор и краткое описание параметров

Параметр	Требование	Описание	Выбор / Интерфейс пользователя / Ввод данных пользователем	Заводские настройки
Режим работы	–	Укажите выход как импульсный, частотный или дискретный.	<ul style="list-style-type: none"> <li>■ Импульсный</li> <li>■ Частотный</li> <li>■ Переключатель</li> </ul>	Импульсный
Клемма номер	–	Показывает номера клемм, используемых модулем выхода имп./част./состояния.	<ul style="list-style-type: none"> <li>■ Не используется</li> <li>■ 24-25 (I/O 2)</li> </ul>	–
Режим сигнала	–	Выберите режим сигнала для выхода PFS.	<ul style="list-style-type: none"> <li>■ Пассивный</li> <li>■ Активно</li> </ul>	Пассивный



Параметр	Требование	Описание	Выбор / Интерфейс пользователя / Ввод данных пользователем	Заводские настройки
Функция релейного выхода	В области параметр <b>Режим работы</b> выбран параметр опция <b>Переключатель</b> .	Выберите функцию дискретного выхода.	<ul style="list-style-type: none"> <li>■ Выключено</li> <li>■ Включено</li> <li>■ Характер диагностики</li> <li>■ Предел</li> <li>■ Проверка направления потока</li> <li>■ Статус</li> </ul>	Выключено
Назначить действие диагн. событию	<ul style="list-style-type: none"> <li>■ В области параметр <b>Режим работы</b> выбран параметр опция <b>Переключатель</b>.</li> <li>■ В области параметр <b>Функция релейного выхода</b> выбран параметр опция <b>Характер диагностики</b>.</li> </ul>	Выберите действие релейного выхода на диагностическое событие.	<ul style="list-style-type: none"> <li>■ Тревога</li> <li>■ Тревога + предупреждение</li> <li>■ Предупреждение</li> </ul>	Тревога
Назначить предельное значение	<ul style="list-style-type: none"> <li>■ В пункте параметр <b>Режим работы</b> выбран параметр опция <b>Переключатель</b>.</li> <li>■ В пункте параметр <b>Функция релейного выхода</b> выбран параметр опция <b>Предел</b>.</li> </ul>	Выберите параметр процесса для установки функции предельного значения.	<ul style="list-style-type: none"> <li>■ Массовый расход</li> <li>■ Объемный расход</li> <li>■ Скорректированный объемный расход</li> <li>■ Опорный массовый расход *</li> <li>■ Массовый расход носителя *</li> <li>■ Плотность</li> <li>■ Эталонная плотность</li> <li>■ Концентрация *</li> <li>■ Температура</li> <li>■ Сумматор 1</li> <li>■ Сумматор 2</li> <li>■ Сумматор 3</li> <li>■ Демпфирование колебаний</li> </ul>	Массовый расход
Назначить проверку направления потока	<ul style="list-style-type: none"> <li>■ Выбрана опция опция <b>Переключатель</b> в параметре параметр <b>Режим работы</b>.</li> <li>■ Выбрана опция опция <b>Проверка направления потока</b> в параметре параметр <b>Функция релейного выхода</b>.</li> </ul>	Выбрать переменную процесса для контроля направления потока.	<ul style="list-style-type: none"> <li>■ Выключено</li> <li>■ Объемный расход</li> <li>■ Массовый расход</li> <li>■ Скорректированный объемный расход</li> </ul>	Массовый расход
Назначить статус	<ul style="list-style-type: none"> <li>■ Выбрана опция опция <b>Переключатель</b> в параметре параметр <b>Режим работы</b>.</li> <li>■ Выбрана опция опция <b>Статус</b> в параметре параметр <b>Функция релейного выхода</b>.</li> </ul>	Выберите состояние прибора для дискретного выхода.	<ul style="list-style-type: none"> <li>■ Обнаружение частично заполненной трубы</li> <li>■ Отсечение при низком расходе</li> <li>■ Цифровой выход 6</li> </ul>	Обнаружение частично заполненной трубы
Значение включения	<ul style="list-style-type: none"> <li>■ В области параметр <b>Режим работы</b> выбран параметр опция <b>Переключатель</b>.</li> <li>■ В области параметр <b>Функция релейного выхода</b> выбран параметр опция <b>Предел</b>.</li> </ul>	Введите измеренное значение для точки включения.	Число с плавающей запятой со знаком	Зависит от страны: <ul style="list-style-type: none"> <li>■ 0 кг/ч</li> <li>■ 0 фунт/мин</li> </ul>

Параметр	Требование	Описание	Выбор / Интерфейс пользователя / Ввод данных пользователем	Заводские настройки
Значение выключения	<ul style="list-style-type: none"> <li>В области параметр <b>Режим работы</b> выбран параметр опция <b>Переключатель</b>.</li> <li>В области параметр <b>Функция релейного выхода</b> выбран параметр опция <b>Предел</b>.</li> </ul>	Введите измеренное значение для точки выключения.	Число с плавающей запятой со знаком	Зависит от страны: <ul style="list-style-type: none"> <li>0 кг/ч</li> <li>0 фунт/мин</li> </ul>
Задержка включения	<ul style="list-style-type: none"> <li>Выбрана опция опция <b>Переключатель</b> в параметре параметр <b>Режим работы</b>.</li> <li>Выбрана опция опция <b>Предел</b> в параметре параметр <b>Функция релейного выхода</b>.</li> </ul>	Укажите задержку срабат. вкл. дискретного выхода.	0,0 до 100,0 с	0,0 с
Задержка выключения	<ul style="list-style-type: none"> <li>Выбрана опция опция <b>Переключатель</b> в параметре параметр <b>Режим работы</b>.</li> <li>Выбрана опция опция <b>Предел</b> в параметре параметр <b>Функция релейного выхода</b>.</li> </ul>	Укажите задержку срабатывания выключения дискретного выхода.	0,0 до 100,0 с	0,0 с
Режим отказа	–	Укажите характер ток. выхода при аварийном состоянии.	<ul style="list-style-type: none"> <li>Текущий статус</li> <li>Открыто</li> <li>Закрыто</li> </ul>	Открыто
Инвертировать выходной сигнал	–	Инверсия выходного сигнала.	<ul style="list-style-type: none"> <li>Нет</li> <li>Да</li> </ul>	Нет

\* Видимость зависит от опций заказа или настроек прибора

### 10.5.10 Настройка релейного выхода

Мастер мастер **Релейный выход** предназначен для последовательной установки всех параметров, необходимых для настройки релейного выхода.

#### Навигация

Меню "Настройка" → Релейный выход 1 до n

► RelaisOutput 1 до n	
Функция релейного выхода	→ 107
Назначить проверку направления потока	→ 107
Назначить предельное значение	→ 107
Назначить действие диагн. событию	→ 107
Назначить статус	→ 107
Значение выключения	→ 107

Значение включения	→ 108
Режим отказа	→ 108

### Обзор и краткое описание параметров

Параметр	Требование	Описание	Выбор / Интерфейс пользователя / Ввод данных пользователем	Заводские настройки
Функция релейного выхода	–	Выбрать функцию для релейного выхода.	<ul style="list-style-type: none"> <li>■ Зарыто</li> <li>■ Открыто</li> <li>■ Характер диагностики</li> <li>■ Предел</li> <li>■ Проверка направления потока</li> <li>■ Цифровой выход</li> </ul>	Закрыто
Клемма номер	–	Показывает номера клемм, используемые модулем релейного выхода.	<ul style="list-style-type: none"> <li>■ Не используется</li> <li>■ 24-25 (I/O 2)</li> </ul>	–
Назначить проверку направления потока	В области параметр <b>Функция релейного выхода</b> выбран параметр опция <b>Проверка направления потока</b> .	Выбрать переменную процесса для контроля направления потока.	<ul style="list-style-type: none"> <li>■ Выключено</li> <li>■ Объемный расход</li> <li>■ Массовый расход</li> <li>■ Скорректированный объемный расход</li> </ul>	Массовый расход
Назначить предельное значение	В области параметр <b>Функция релейного выхода</b> выбран параметр опция <b>Предел</b> .	Выберите параметр процесса для установки функции предельного значения.	<ul style="list-style-type: none"> <li>■ Массовый расход</li> <li>■ Объемный расход</li> <li>■ Скорректированный объемный расход</li> <li>■ Опорный массовый расход *</li> <li>■ Массовый расход носителя *</li> <li>■ Плотность</li> <li>■ Эталонная плотность</li> <li>■ Концентрация *</li> <li>■ Температура</li> <li>■ Сумматор 1</li> <li>■ Сумматор 2</li> <li>■ Сумматор 3</li> <li>■ Демпфирование колебаний</li> </ul>	Массовый расход
Назначить действие диагн. событию	В области параметр <b>Функция релейного выхода</b> выбран параметр опция <b>Характер диагностики</b> .	Выберите действие релейного выхода на диагностическое событие.	<ul style="list-style-type: none"> <li>■ Тревога</li> <li>■ Тревога + предупреждение</li> <li>■ Предупреждение</li> </ul>	Тревога
Назначить статус	В области параметр <b>Функция релейного выхода</b> выбран параметр опция <b>Цифровой выход</b> .	Выберите состояние прибора для дискретного выхода.	<ul style="list-style-type: none"> <li>■ Обнаружение частично заполненной трубы</li> <li>■ Отсечение при низком расходе</li> <li>■ Цифровой выход 6</li> </ul>	Обнаружение частично заполненной трубы
Значение выключения	В области параметр <b>Функция релейного выхода</b> выбран параметр опция <b>Предел</b> .	Введите измеренное значение для точки выключения.	Число с плавающей запятой со знаком	Зависит от страны: <ul style="list-style-type: none"> <li>■ 0 кг/ч</li> <li>■ 0 фунт/мин</li> </ul>

Параметр	Требование	Описание	Выбор / Интерфейс пользователя / Ввод данных пользователем	Заводские настройки
Задержка выключения	В области параметр <b>Функция релейного выхода</b> выбран параметр опция <b>Предел</b> .	Укажите задержку срабатывания выключения дискретного выхода.	0,0 до 100,0 с	0,0 с
Значение включения	В области параметр <b>Функция релейного выхода</b> выбран параметр опция <b>Предел</b> .	Введите измеренное значение для точки включения.	Число с плавающей запятой со знаком	Зависит от страны: <ul style="list-style-type: none"> <li>■ 0 кг/ч</li> <li>■ 0 фунт/мин</li> </ul>
Задержка включения	В области параметр <b>Функция релейного выхода</b> выбран параметр опция <b>Предел</b> .	Укажите задержку срабат. вкл. дискретного выхода.	0,0 до 100,0 с	0,0 с
Режим отказа	–	Укажите характер ток. выхода при аварийном состоянии.	<ul style="list-style-type: none"> <li>■ Текущий статус</li> <li>■ Открыто</li> <li>■ Закрыто</li> </ul>	Открыто

\* Видимость зависит от опций заказа или настроек прибора

### 10.5.11 Настройка локального дисплея

Мастер мастер **Дисплей** предназначен для последовательной установки всех параметров настройки локального дисплея.

#### Навигация

Меню "Настройка" → Дисплей

▶ Дисплей	
Форматировать дисплей	→ ⓘ 109
Значение 1 дисплей	→ ⓘ 109
0% значение столбцовой диаграммы 1	→ ⓘ 109
100% значение столбцовой диаграммы 1	→ ⓘ 109
Значение 2 дисплей	→ ⓘ 109
Значение 3 дисплей	→ ⓘ 109
0% значение столбцовой диаграммы 3	→ ⓘ 109
100% значение столбцовой диаграммы 3	→ ⓘ 110
Значение 4 дисплей	→ ⓘ 110

## Обзор и краткое описание параметров

Параметр	Требование	Описание	Выбор / Ввод данных пользователем	Заводские настройки
Форматировать дисплей	Установлен локальный дисплей.	Выберите способ отображения измеренных значений на дисплее.	<ul style="list-style-type: none"> <li>■ 1 значение, макс. размер</li> <li>■ 1 гистограмма + 1 значение</li> <li>■ 2 значения</li> <li>■ 1 большое + 2 значения</li> <li>■ 4 значения</li> </ul>	1 значение, макс. размер
Значение 1 дисплей	Установлен локальный дисплей.	Выберите измеренное значение, отображаемое на локальном дисплее.	<ul style="list-style-type: none"> <li>■ Массовый расход</li> <li>■ Объемный расход</li> <li>■ Скорректированный объемный расход</li> <li>■ Опорный массовый расход *</li> <li>■ Массовый расход носителя</li> <li>■ Плотность</li> <li>■ Эталонная плотность</li> <li>■ Концентрация *</li> <li>■ Температура</li> <li>■ Температура рабочей трубы *</li> <li>■ Температура электроники</li> <li>■ Частота колебаний 0</li> <li>■ Амплитуда колебаний 0 *</li> <li>■ Колебания частоты 0</li> <li>■ Демпфирование колебаний 0</li> <li>■ Флуктуация затухания колебаний 0</li> <li>■ асимметрия сигнала</li> <li>■ Ток возбудителя 0</li> <li>■ Сумматор 1</li> <li>■ Сумматор 2</li> <li>■ Сумматор 3</li> <li>■ Токовый выход 1</li> </ul>	Массовый расход
0% значение столбцовой диаграммы 1	Установлен локальный дисплей.	Введите значение 0% для отображения гистограммы.	Число с плавающей запятой со знаком	Зависит от страны: <ul style="list-style-type: none"> <li>■ 0 кг/ч</li> <li>■ 0 фунт/мин</li> </ul>
100% значение столбцовой диаграммы 1	Установлен локальный дисплей.	Введите значение 100% для отображения гистограммы.	Число с плавающей запятой со знаком	Зависит от страны и номинального диаметра
Значение 2 дисплей	Установлен локальный дисплей.	Выберите измеренное значение, отображаемое на локальном дисплее.	Список выбора см. в параметре параметр <b>Значение 1 дисплей</b>	нет
Значение 3 дисплей	Установлен локальный дисплей.	Выберите измеренное значение, отображаемое на локальном дисплее.	Список выбора см. в параметре параметр <b>Значение 1 дисплей</b> (→  109)	нет
0% значение столбцовой диаграммы 3	Выбрана опция в параметре параметр <b>Значение 3 дисплей</b> .	Введите значение 0% для отображения гистограммы.	Число с плавающей запятой со знаком	Зависит от страны: <ul style="list-style-type: none"> <li>■ 0 кг/ч</li> <li>■ 0 фунт/мин</li> </ul>

Параметр	Требование	Описание	Выбор / Ввод данных пользователем	Заводские настройки
100% значение столбцовой диаграммы 3	Выбрана опция в параметре параметр <b>Значение 3 дисплей</b> .	Введите значение 100% для отображения гистограммы.	Число с плавающей запятой со знаком	0
Значение 4 дисплей	Установлен локальный дисплей.	Выберите измеренное значение, отображаемое на локальном дисплее.	Список выбора см. в параметре параметр <b>Значение 1 дисплей</b> (→ 📄 109)	нет





\* Видимость зависит от опций заказа или настроек прибора

### 10.5.12 Настройка отсечки при низком расходе



Мастер мастер **Отсечение при низком расходе** предназначен для последовательной установки всех параметров, необходимых для настройки отсечки при низком расходе.

#### Навигация

Меню "Настройка" → Отсечение при низком расходе

▶ Отсечение при низком расходе	
Назначить переменную процесса	→  111
Значение вкл. отсеч. при низком расходе	→  111
Значение выкл. отсеч. при низком расходе	→  111
Подавление скачков давления	→  111

#### Обзор и краткое описание параметров

Параметр	Требование	Описание	Выбор / Ввод данных пользователем	Заводские настройки
Назначить переменную процесса	–	Выберите переменную для отсечения при малом расходе.	<ul style="list-style-type: none"> <li>■ Выключено</li> <li>■ Массовый расход</li> <li>■ Объемный расход</li> <li>■ Скорректированный объемный расход</li> </ul>	Массовый расход
Значение вкл. отсеч. при низком расходе	В параметре параметр <b>Назначить переменную процесса</b> (→  111) выбрана одна из следующих опций: <ul style="list-style-type: none"> <li>■ Массовый расход</li> <li>■ Объемный расход</li> <li>■ Скорректированный объемный расход</li> </ul>	Введите значение вкл. для отсечения при низком расходе.	Положительное число с плавающей запятой	Зависит от страны и номинального диаметра
Значение выкл. отсеч. при низком расходе	В параметре параметр <b>Назначить переменную процесса</b> (→  111) выбрана одна из следующих опций: <ul style="list-style-type: none"> <li>■ Массовый расход</li> <li>■ Объемный расход</li> <li>■ Скорректированный объемный расход</li> </ul>	Введите значение выкл. для отсечения при низком расходе.	0 до 100,0 %	50 %
Подавление скачков давления	В параметре параметр <b>Назначить переменную процесса</b> (→  111) выбрана одна из следующих опций: <ul style="list-style-type: none"> <li>■ Массовый расход</li> <li>■ Объемный расход</li> <li>■ Скорректированный объемный расход</li> </ul>	Введите временной интервал для подавления сигнала (= активное подавление скачков давления).	0 до 100 с	0 с

### 10.5.13 Настройка обнаружения частичного заполнения трубы

Мастер **Обнаружение частично заполненной трубы** предназначен для последовательной установки всех параметров, необходимых для настройки обнаружения частичного заполнения трубы.

#### Навигация

Меню "Настройка" → Обнаружение частично заполненной трубы

► Обнаружение частично заполненной трубы	
Назначить переменную процесса	→ ⓘ 112
Обнаружение нижн. знач част зап трубы	→ ⓘ 112
Выс.знач. обнаруж. частично заплнн.трубы	→ ⓘ 112
Время отклика обн. част. заплнн. трубы	→ ⓘ 112

#### Обзор и краткое описание параметров

Параметр	Требование	Описание	Выбор / Ввод данных пользователем	Заводские настройки
Назначить переменную процесса	–	Выберите переменную для обнаружения частично заполненной трубы.	<ul style="list-style-type: none"> <li>■ Выключено</li> <li>■ Плотность</li> <li>■ Эталонная плотность</li> </ul>	Выключено
Обнаружение нижн. знач част зап трубы	В параметре параметр <b>Назначить переменную процесса</b> (→ ⓘ 112) выбрана одна из следующих опций: <ul style="list-style-type: none"> <li>■ Плотность</li> <li>■ Эталонная плотность</li> </ul>	Введите нижнее предельное значение для деактивации обнаружения частично заполненной трубы.	Число с плавающей запятой со знаком	200
Выс.знач. обнаруж. частично заплнн.трубы	В параметре параметр <b>Назначить переменную процесса</b> (→ ⓘ 112) выбрана одна из следующих опций: <ul style="list-style-type: none"> <li>■ Плотность</li> <li>■ Эталонная плотность</li> </ul>	Введите верхнее предельное значение для деактивации обнаружения частично заполненной трубы.	Число с плавающей запятой со знаком	6 000
Время отклика обн. част. заплнн. трубы	В параметре параметр <b>Назначить переменную процесса</b> (→ ⓘ 112) выбрана одна из следующих опций: <ul style="list-style-type: none"> <li>■ Плотность</li> <li>■ Эталонная плотность</li> </ul>	Введите время вывода диагностического сообщения об обнаружении частично заполненной трубы.	0 до 100 с	1 с



## 10.6 Расширенная настройка

Меню подменю **Расширенная настройка** и его подменю содержат параметры для специфичной настройки.

Навигация к меню подменю "Расширенная настройка"

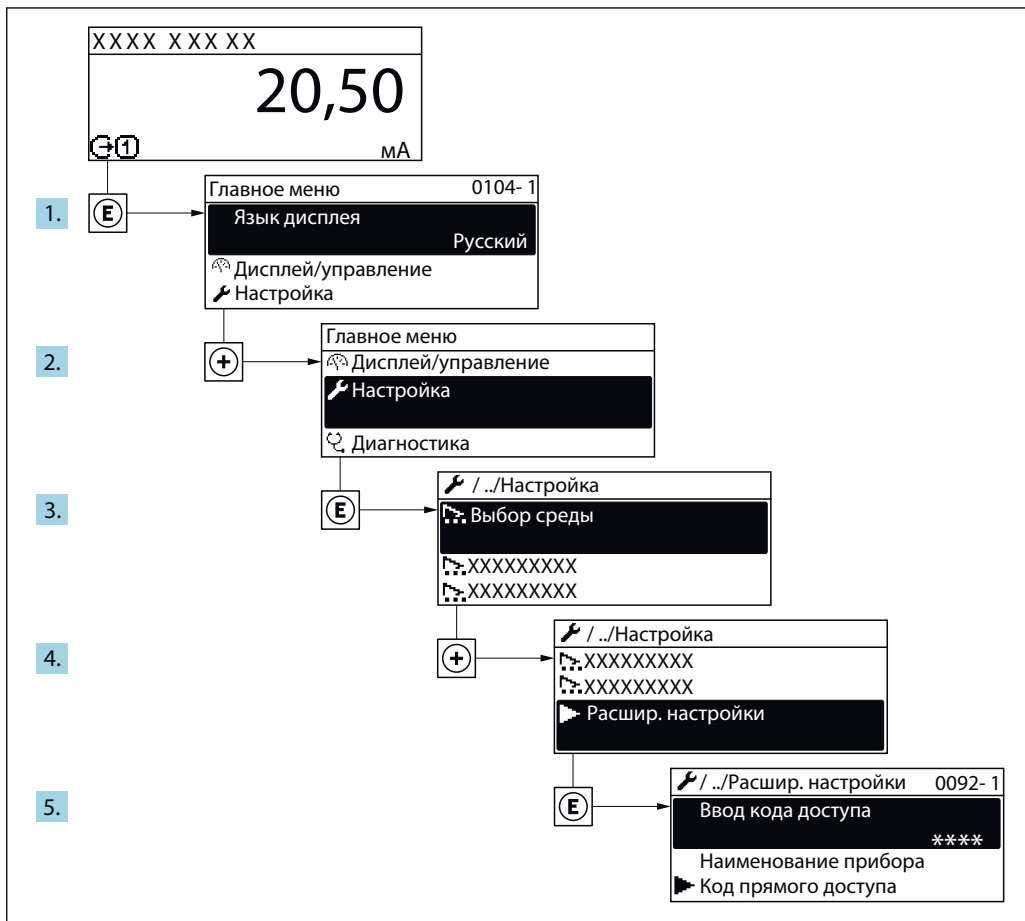

A0032223-RU

**i** Число подменю может изменяться в зависимости от исполнения прибора. Некоторые подменю не описаны в руководстве по эксплуатации. Такие подменю и находящиеся в них параметры рассматриваются в специальной документации по конкретному прибору.

### Навигация

Меню "Настройка" → Расширенная настройка

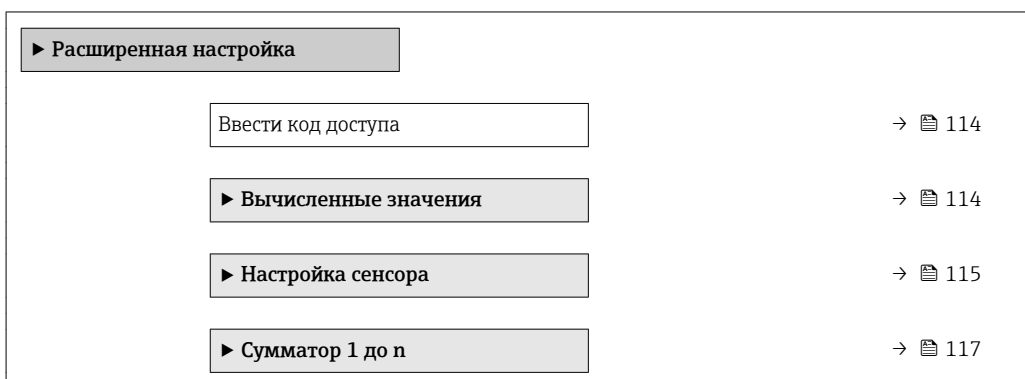

▶ Дисплей	→ 📖 119
▶ Настройки WLAN	→ 📖 122
▶ Концентрация	
▶ Настройка режима Heartbeat	
▶ Резервное копирование конфигурации	→ 📖 123
▶ Администрирование	→ 📖 125

### 10.6.1 Ввод кода доступа

#### Навигация

Меню "Настройка" → Расширенная настройка

#### Обзор и краткое описание параметров

Параметр	Описание	Ввод данных пользователем
Ввести код доступа	Введите код доступа для деактивации защиты от записи параметров.	0 до 9999

### 10.6.2 Расчетные значения

Подменю **Расчетные значения** содержит параметры расчета скорректированного объемного расхода.

#### Навигация

Меню "Настройка" → Расширенная настройка → Вычисленные значения

▶ Вычисленные значения	
▶ Вычисл.откор.объём.потока	
Вычисл.откор.объём.потока	→ 📖 115
Внешняя опорная плотность	→ 📖 115
Фиксированная эталонная плотность	→ 📖 115
Эталонная температура	→ 📖 115
Коэффициент линейного расширения	→ 📖 115
Коэффициент квадратичного расширения	→ 📖 115

## Обзор и краткое описание параметров

Параметр	Требование	Описание	Выбор / Интерфейс пользователя / Ввод данных пользователем	Заводские настройки
Вычисл.откор.объём.потока	–	Выберите референсную плотность для вычисления скорректированного объёмного расхода.	<ul style="list-style-type: none"> <li>■ Фиксированная эталонная плотность</li> <li>■ Вычисленная эталонная плотность</li> <li>■ Опорное значение плотности из таблицы 53</li> <li>■ Внешняя опорная плотность</li> <li>■ Токовый вход 1 *</li> </ul>	Вычисленная эталонная плотность
Внешняя опорная плотность	–	Показывает сравнительную плотность.	Число с плавающей десятичной запятой со знаком	–
Фиксированная эталонная плотность	Выбран вариант опция <b>Фиксированная эталонная плотность</b> в параметре параметр <b>Вычисл.откор.объём.потока</b>	Введите зафиксированное значение для эталонной плотности.	Положительное число с плавающей запятой	1 kg/Nl
Эталонная температура	Выбрана опция опция <b>Вычисленная эталонная плотность</b> в параметре параметр <b>Вычисл.откор.объём.потока</b>	Введите эталонную температуру для вычисления эталонной плотности.	–273,15 до 99 999 °C	Зависит от страны: <ul style="list-style-type: none"> <li>■ +20 °C</li> <li>■ +68 °F</li> </ul>
Коэффициент линейного расширения	Выбран вариант опция <b>Вычисленная эталонная плотность</b> в параметре параметр <b>Вычисл.откор.объём.потока</b>	Введите линейный, зависящий от среды коэффициент расширения для вычисления эталонной плотности.	Число с плавающей запятой со знаком	0,0
Коэффициент квадратичного расширения	Выбран вариант опция <b>Вычисленная эталонная плотность</b> в параметре параметр <b>Вычисл.откор.объём.потока</b>	Для среды с нелинейной моделью расширения: введите зависящий от среды коэффициент расшир. квадратичного уравнения для вычисления эталонной плотности.	Число с плавающей запятой со знаком	0,0

\* Видимость зависит от опций заказа или настроек прибора

### 10.6.3 Выполнение настройки датчика

Подменю **Настройка датчика** содержит параметры, связанные с функциями датчика.

**Навигация**

Меню "Настройка" → Расширенная настройка → Настройка сенсора

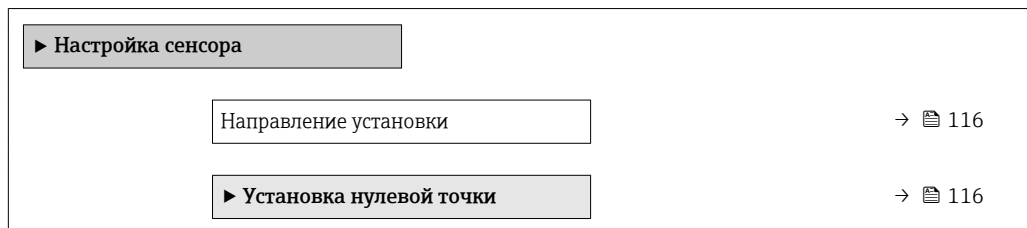
**Обзор и краткое описание параметров**

Параметр	Описание	Выбор	Заводские настройки
Направление установки	Установка значения направления потока для соответствия направлению стрелки на датчике.	<ul style="list-style-type: none"> <li>■ Направление потока по стрелке</li> <li>■ Направление потока против стрелки</li> </ul>	Направление потока по стрелке

**Коррекция нулевой точки**

Все измерительные приборы откалиброваны с использованием самых современных технологий. Калибровка осуществляется в нормальных условиях → 205. Ввиду этого, коррекция нулевой точки на месте эксплуатации, как правило, не требуется.

На основе опыта можно утверждать, что коррекцию нулевой точки рекомендуется выполнять только в следующих случаях:

- Для достижения максимальной точности измерения при малых значениях расхода.
- В случае экстремальных рабочих условий процесса (например, при очень высокой температуре процесса или высокой вязкости жидкости).

**Навигация**

Меню "Настройка" → Расширенная настройка → Настройка сенсора → Установка нулевой точки

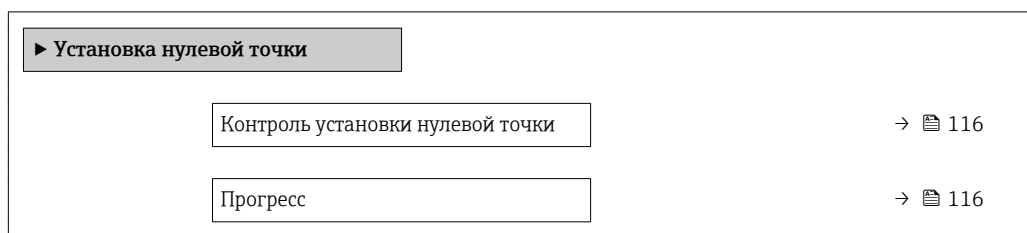
**Обзор и краткое описание параметров**

Параметр	Описание	Выбор / Интерфейс пользователя	Заводские настройки
Контроль установки нулевой точки	Начало установки нулевой точки.	<ul style="list-style-type: none"> <li>■ Отмена</li> <li>■ Занят</li> <li>■ Неисправность установки нулевой точки</li> <li>■ Старт</li> </ul>	Отмена
Прогресс	Показывает прогресс процесса.	0 до 100 %	–

### 10.6.4 Настройка сумматора

Пункт подменю "Сумматор 1 до n" предназначен для настройки отдельных сумматоров.



#### Навигация

Меню "Настройка" → Расширенная настройка → Сумматор 1 до n

▶ Сумматор 1 до n	
Назначить переменную процесса	→ ⓘ 117
Сумматор единиц 1 до n	→ ⓘ 117
Рабочий режим сумматора	→ ⓘ 118
Режим отказа	→ ⓘ 118

#### Обзор и краткое описание параметров

Параметр	Требование	Описание	Выбор	Заводские настройки
Назначить переменную процесса	–	Выберите переменную для сумматора.	<ul style="list-style-type: none"> <li>■ Выключено</li> <li>■ Объемный расход</li> <li>■ Массовый расход</li> <li>■ Скорректированный объемный расход</li> <li>■ Опорный массовый расход *</li> <li>■ Массовый расход носителя *</li> </ul>	Массовый расход
Сумматор единиц 1 до n	В пункте параметр <b>Назначить переменную процесса</b> (→ ⓘ 117) раздела подменю <b>Сумматор 1 до n</b> выбран один из следующих вариантов: <ul style="list-style-type: none"> <li>■ Объемный расход</li> <li>■ Массовый расход</li> <li>■ Скорректированный объемный расход</li> <li>■ Опорный массовый расход *</li> <li>■ Массовый расход носителя *</li> </ul>	Выберите технологическую переменную для сумматора.	Выбор единиц измерения	Зависит от страны: <ul style="list-style-type: none"> <li>■ kg</li> <li>■ lb</li> </ul>

Параметр	Требование	Описание	Выбор	Заводские настройки
Рабочий режим сумматора	В параметре параметр <b>Назначить переменную процесса</b> (→  117) подменю <b>Сумматор 1 до п</b> выбрана одна из следующих опций: <ul style="list-style-type: none"> <li>■ Объемный расход</li> <li>■ Массовый расход</li> <li>■ Скорректированный объемный расход</li> <li>■ Опорный массовый расход *</li> <li>■ Массовый расход носителя *</li> </ul>	Выберите режим вычисления сумматора.	<ul style="list-style-type: none"> <li>■ Чистый расход суммарный</li> <li>■ Прямой поток сумма</li> <li>■ Обратный расход суммарный</li> </ul>	Чистый расход суммарный
Режим отказа	В параметре параметр <b>Назначить переменную процесса</b> (→  117) подменю <b>Сумматор 1 до п</b> выбрана одна из следующих опций: <ul style="list-style-type: none"> <li>■ Объемный расход</li> <li>■ Массовый расход</li> <li>■ Скорректированный объемный расход</li> <li>■ Опорный массовый расход *</li> <li>■ Массовый расход носителя *</li> </ul>	Выберите значение, при котором сумматор выходит в режим подачи аварийного сигнала.	<ul style="list-style-type: none"> <li>■ Останов</li> <li>■ Текущее значение</li> <li>■ Последнее значение</li> </ul>	Останов

\* Видимость зависит от опций заказа или настроек прибора



### 10.6.5 Выполнение дополнительной настройки дисплея

В меню подменю **Дисплей** производится настройка всех параметров, связанных с конфигурацией локального дисплея.

#### Навигация

Меню "Настройка" → Расширенная настройка → Дисплей

▶ Дисплей	
Форматировать дисплей	→ 120
Значение 1 дисплей	→ 120
0% значение столбцовой диаграммы 1	→ 120
100% значение столбцовой диаграммы 1	→ 120
Количество знаков после запятой 1	→ 121
Значение 2 дисплей	→ 121
Количество знаков после запятой 2	→ 121
Значение 3 дисплей	→ 121
0% значение столбцовой диаграммы 3	→ 121
100% значение столбцовой диаграммы 3	→ 121
Количество знаков после запятой 3	→ 121
Значение 4 дисплей	→ 121
Количество знаков после запятой 4	→ 121
Display language	→ 121
Интервал отображения	→ 122
Демпфирование отображения	→ 122
Заголовок	→ 122
Текст заголовка	→ 122

Разделитель	→  122
Подсветка	→  122

### Обзор и краткое описание параметров

Параметр	Требование	Описание	Выбор / Ввод данных пользователем	Заводские настройки
Форматировать дисплей	Установлен локальный дисплей.	Выберите способ отображения измеренных значений на дисплее.	<ul style="list-style-type: none"> <li>■ 1 значение, макс. размер</li> <li>■ 1 гистограмма + 1 значение</li> <li>■ 2 значения</li> <li>■ 1 большое + 2 значения</li> <li>■ 4 значения</li> </ul>	1 значение, макс. размер
Значение 1 дисплей	Установлен локальный дисплей.	Выберите измеренное значение, отображаемое на локальном дисплее.	<ul style="list-style-type: none"> <li>■ Массовый расход</li> <li>■ Объемный расход</li> <li>■ Скорректированный объемный расход</li> <li>■ Опорный массовый расход *</li> <li>■ Массовый расход носителя *</li> <li>■ Плотность</li> <li>■ Эталонная плотность</li> <li>■ Концентрация *</li> <li>■ Температура</li> <li>■ Температура рабочей трубы *</li> <li>■ Температура электроники</li> <li>■ Частота колебаний 0</li> <li>■ Амплитуда колебаний 0 *</li> <li>■ Колебания частоты 0</li> <li>■ Демпфирование колебаний 0</li> <li>■ Флуктуация затухания колебаний 0</li> <li>■ асимметрия сигнала</li> <li>■ Ток возбудителя 0</li> <li>■ Сумматор 1</li> <li>■ Сумматор 2</li> <li>■ Сумматор 3</li> <li>■ Токовый выход 1</li> </ul>	Массовый расход
0% значение столбцовой диаграммы 1	Установлен локальный дисплей.	Введите значение 0% для отображения гистограммы.	Число с плавающей запятой со знаком	Зависит от страны: <ul style="list-style-type: none"> <li>■ 0 кг/ч</li> <li>■ 0 фунт/мин</li> </ul>
100% значение столбцовой диаграммы 1	Установлен локальный дисплей.	Введите значение 100% для отображения гистограммы.	Число с плавающей запятой со знаком	Зависит от страны и номинального диаметра



Параметр	Требование	Описание	Выбор / Ввод данных пользователем	Заводские настройки
Количество знаков после запятой 1	Измеренное значение указывается в параметре параметр <b>Значение 1 дисплей</b> .	Выберите количество десятичных знаков после запятой для отображаемого значения.	<ul style="list-style-type: none"> <li>■ x</li> <li>■ x.x</li> <li>■ x.xx</li> <li>■ x.xxx</li> <li>■ x.xxxx</li> </ul>	x.xx
Значение 2 дисплей	Установлен локальный дисплей.	Выберите измеренное значение, отображаемое на локальном дисплее.	Список выбора см. в параметре параметр <b>Значение 1 дисплей</b>	нет
Количество знаков после запятой 2	Измеренное значение указано в параметре параметр <b>Значение 2 дисплей</b> .	Выберите количество десятичных знаков после запятой для отображаемого значения.	<ul style="list-style-type: none"> <li>■ x</li> <li>■ x.x</li> <li>■ x.xx</li> <li>■ x.xxx</li> <li>■ x.xxxx</li> </ul>	x.xx
Значение 3 дисплей	Установлен локальный дисплей.	Выберите измеренное значение, отображаемое на локальном дисплее.	Список выбора см. в параметре параметр <b>Значение 1 дисплей</b> (→ ⓘ 109)	нет
0% значение столбцовой диаграммы 3	Выбрана опция в параметре параметр <b>Значение 3 дисплей</b> .	Введите значение 0% для отображения гистограммы.	Число с плавающей запятой со знаком	Зависит от страны: <ul style="list-style-type: none"> <li>■ 0 кг/ч</li> <li>■ 0 фунт/мин</li> </ul>
100% значение столбцовой диаграммы 3	Выбрана опция в параметре параметр <b>Значение 3 дисплей</b> .	Введите значение 100% для отображения гистограммы.	Число с плавающей запятой со знаком	0
Количество знаков после запятой 3	Измеренное значение указано в параметре параметр <b>Значение 3 дисплей</b> .	Выберите количество десятичных знаков после запятой для отображаемого значения.	<ul style="list-style-type: none"> <li>■ x</li> <li>■ x.x</li> <li>■ x.xx</li> <li>■ x.xxx</li> <li>■ x.xxxx</li> </ul>	x.xx
Значение 4 дисплей	Установлен локальный дисплей.	Выберите измеренное значение, отображаемое на локальном дисплее.	Список выбора см. в параметре параметр <b>Значение 1 дисплей</b> (→ ⓘ 109)	нет
Количество знаков после запятой 4	Измеренное значение указано в параметре параметр <b>Значение 4 дисплей</b> .	Выберите количество десятичных знаков после запятой для отображаемого значения.	<ul style="list-style-type: none"> <li>■ x</li> <li>■ x.x</li> <li>■ x.xx</li> <li>■ x.xxx</li> <li>■ x.xxxx</li> </ul>	x.xx
Display language	Установлен локальный дисплей.	Установите язык отображения.	<ul style="list-style-type: none"> <li>■ English</li> <li>■ Deutsch *</li> <li>■ Français *</li> <li>■ Español *</li> <li>■ Italiano *</li> <li>■ Nederlands *</li> <li>■ Portuguesa *</li> <li>■ Polski *</li> <li>■ русский язык (Russian) *</li> <li>■ Svenska *</li> <li>■ Türkçe *</li> <li>■ 中文 (Chinese) *</li> <li>■ 日本語 (Japanese) *</li> <li>■ 한국어 (Korean) *</li> <li>■ Bahasa Indonesia *</li> <li>■ tiếng Việt (Vietnamese) *</li> <li>■ čeština (Czech) *</li> </ul>	English (Английский) (либо предварительно выбран заказанный язык)

Параметр	Требование	Описание	Выбор / Ввод данных пользователем	Заводские настройки
Интервал отображения	Установлен локальный дисплей.	Установите время отображения измеренных значений на дисплее, если дисплей чередует отображение значений.	1 до 10 с	5 с
Демпфирование отображения	Установлен локальный дисплей.	Установите время отклика дисплея на изменение измеренного значения.	0,0 до 999,9 с	0,0 с
Заголовок	Установлен локальный дисплей.	Выберите содержание заголовка на локальном дисплее.	<ul style="list-style-type: none"> <li>■ Обозначение прибора</li> <li>■ Свободный текст</li> </ul>	Обозначение прибора
Текст заголовка	В области параметр <b>Заголовок</b> выбран параметр опция <b>Свободный текст</b> .	Введите текст заголовка дисплея.	Макс. 12 буквенных, цифровых или специальных символов (например, @, %, /)	-----
Разделитель	Установлен локальный дисплей.	Выберите десятичный разделитель для отображения цифровых значений.	<ul style="list-style-type: none"> <li>■ . (точка)</li> <li>■ , (запятая)</li> </ul>	. (точка)
Подсветка	Выполнение одного из следующих условий: <ul style="list-style-type: none"> <li>■ Код заказа для раздела "Дисплей; управление", опция <b>F</b> "4-строчный, с подсветкой; сенсорное управление"</li> <li>■ Код заказа для раздела "Дисплей; управление", опция <b>G</b> "4-строчный, с подсветкой; сенсорное управление + WLAN"</li> <li>■ Код заказа для раздела "Дисплей; управление", опция <b>O</b> "выносной 4-строчный дисплей, с подсветкой; кабель 10 м/30 футов; сенсорное управление"</li> </ul>	Включить/выключить подсветку локального дисплея.	<ul style="list-style-type: none"> <li>■ Деактивировать</li> <li>■ Активировать</li> </ul>	Активировать

\* Видимость зависит от опций заказа или настроек прибора

### 10.6.6 Настройка WLAN

Мастер подменю **WLAN Settings** предназначен для последовательной установки всех параметров, необходимых для настройки параметров WLAN.

#### Навигация

Меню "Настройка" → Расширенная настройка → WLAN Settings

▶ Настройки WLAN

IP адрес WLAN



→ ⓘ 123

Тип защиты

→ ⓘ 123

Пароль WLAN	→ ⓘ 123
Присвоить имя SSID	→ ⓘ 123
Имя SSID	→ ⓘ 123
Применить изменения	→ ⓘ 123

### Обзор и краткое описание параметров

Параметр	Требование	Описание	Ввод данных пользователем / Выбор	Заводские настройки
IP адрес WLAN	–	Введите IP адрес WLAN интерфейса прибора.	4 октет: 0 ... 255 (в каждом октете)	192.168.1.212
Тип защиты	–	Выбрать тип защиты WLAN-интерфейса.	<ul style="list-style-type: none"> <li>■ Незащищенный</li> <li>■ WPA2-PSK</li> </ul>	WPA2-PSK
Пароль WLAN	В параметре параметр <b>Тип защиты</b> выбрана опция опция <b>WPA2-PSK</b> .	<p>Введите сетевой ключ (от 8 до 32 знаков).</p> <p> Ключ сети, указанный в приборе при поставке, следует сменить при вводе в эксплуатацию для обеспечения безопасности.</p>	Строка символов, состоящая из 8...32 цифр, букв и специальных символов	Серийный номер измерительного прибора (пример: L100A802000)
Присвоить имя SSID	–	Выбрать имя, которое будет использовано для SSID: позиция устройства или имя, заданное пользователем.	<ul style="list-style-type: none"> <li>■ Обозначение прибора</li> <li>■ Определен пользователем</li> </ul>	Определен пользователем
Имя SSID	В области параметр <b>Присвоить имя SSID</b> выбран параметр опция <b>Определен пользователем</b> .	<p>Введите пользовательское SSID имя (макс. 32 знака).</p> <p> Каждое пользовательское имя SSID можно присвоить только один раз. Если одно имя SSID присвоить нескольким разным приборам, между ними может возникнуть конфликт.</p>	Строка символов, состоящая максимум из 32 цифр, букв и специальных символов	EH_обозначение прибора_последние 7 знаков серийного номера (пример: EH_Promass_300_A 802000)
Применить изменения	–	Использовать измененные настройки WLAN.	<ul style="list-style-type: none"> <li>■ Отмена</li> <li>■ Ok</li> </ul>	Отмена

### 10.6.7 Управление конфигурацией

После ввода в эксплуатацию можно сохранить текущую конфигурацию прибора или восстановить предыдущую конфигурацию прибора.

Для этого используется параметр параметр **Управление конфигурацией** и его опции в подменю Подменю **Резервное копирование конфигурации**.

**Навигация**

Меню "Настройка" → Расширенная настройка → Резервное копирование конфигурации

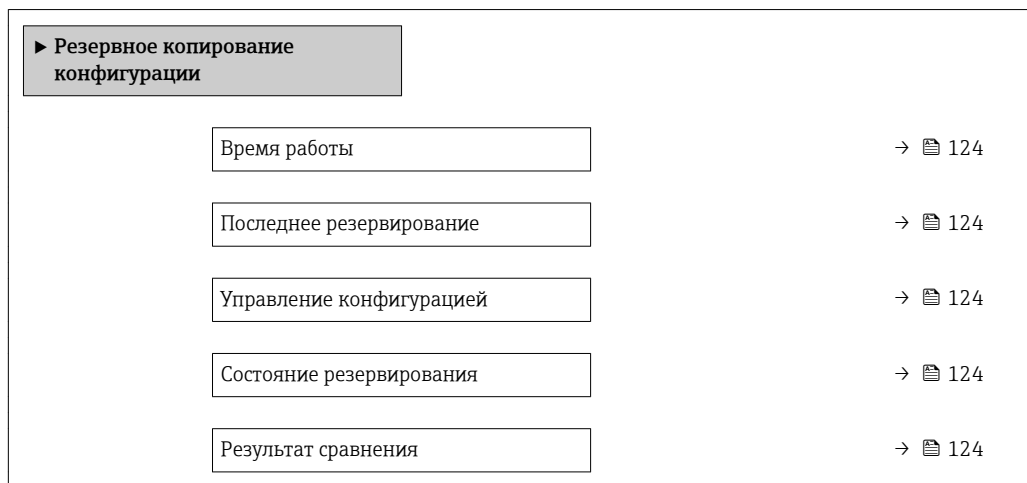
**Обзор и краткое описание параметров**

Параметр	Описание	Интерфейс пользователя / Выбор	Заводские настройки
Время работы	Указывает какое время прибор находился в работе.	Дни (d), часы (h), минуты (m) и секунды (s)	–
Последнее резервирование	Показывает, когда в последний раз резервная копия данных была сохранена на HistoROM.	Дни (d), часы (h), минуты (m) и секунды (s)	–
Управление конфигурацией	Выбрать действие для управления данными устройства во встроенном HistoROM.	<ul style="list-style-type: none"> <li>■ Отмена</li> <li>■ Сделать резервную копию</li> <li>■ Восстановить</li> <li>■ Сравнить</li> <li>■ Очистить резервные данные</li> </ul>	Отмена
Состояние резервирования	Показать текущий статус сохранения или восстановления данных.	<ul style="list-style-type: none"> <li>■ нет</li> <li>■ Выполняется резервное копирование</li> <li>■ Выполняется восстановление</li> <li>■ Выполняется удаление</li> <li>■ Выполняется сравнение</li> <li>■ Ошибка восстановления</li> <li>■ Сбой при резервном копировании</li> </ul>	нет
Результат сравнения	Сравнение текущих данных устройства с сохраненными в HistoROM.	<ul style="list-style-type: none"> <li>■ Настройки идентичны</li> <li>■ Настройки не идентичны</li> <li>■ Нет резервной копии</li> <li>■ Настройки резервирования нарушены</li> <li>■ Проверка не выполнена</li> <li>■ Несовместимый набор данных</li> </ul>	Проверка не выполнена

### Функции меню параметр "Управление конфигурацией"

Опции	Описание
Отмена	Действие не выполняется, происходит выход из настройки параметра.
Сделать резервную копию	Резервная копия текущей конфигурация прибора сохраняется из памяти модуля HistoROM в память прибора. Резервная копия включает в себя данные преобразователя прибора.
Восстановить	Восстановление последней резервной копии конфигурации прибора из памяти прибора во встроенный модуль HistoROM прибора. Резервная копия включает в себя данные преобразователя прибора.
Сравнить	Конфигурация прибора, сохраненная в памяти прибора, сравнивается с текущей конфигурацией прибора во встроенном модуле HistoROM.
Очистить резервные данные	Удаление резервной копии конфигурационных данных прибора из памяти прибора.

 **Встроенный модуль HistoROM**  
HistoROM – это модуль энергонезависимой памяти прибора на основе EEPROM.

 В процессе выполнения этого действия редактирование конфигурации с помощью локального дисплея невозможно; на дисплей выводится сообщение о состоянии процесса.

### 10.6.8 Использование параметров для администрирования прибора

Мастер подменю **Администрирование** предназначен для последовательной установки всех параметров, используемых для администрирования прибора.

#### Навигация

Меню "Настройка" → Расширенная настройка → Администрирование

▶ Администрирование		
▶ Определить новый код доступа		→ ⓘ 125
▶ Сбросить код доступа		→ ⓘ 126
Сброс параметров прибора		→ ⓘ 126

#### Определение кода доступа

#### Навигация

Меню "Настройка" → Расширенная настройка → Администрирование → Определить новый код доступа

▶ Определить новый код доступа		
Определить новый код доступа		→ ⓘ 126
Подтвердите код доступа		→ ⓘ 126

### Обзор и краткое описание параметров

Параметр	Описание	Ввод данных пользователем
Определить новый код доступа	Ограничить доступ к записи параметров для защиты конфигурации устройства от случайных изменений.	Строка символов, состоящая максимум из 16 цифр, букв и специальных символов
Подтвердите код доступа	Подтвердите введенный код доступа.	Строка символов, состоящая максимум из 16 цифр, букв и специальных символов

### Использование параметра для сброса кода доступа

#### Навигация

Меню "Настройка" → Расширенная настройка → Администрирование → Сбросить код доступа

▶ Сбросить код доступа

→  126

→  126

### Обзор и краткое описание параметров

Параметр	Описание	Интерфейс пользователя / Ввод данных пользователем	Заводские настройки
Время работы	Указывает какое время прибор находился в работе.	Дни (d), часы (h), минуты (m) и секунды (s)	–
Сбросить код доступа	<p>Сбросить код доступа к заводским настройкам.</p> <p> Для получения кода сброса обратитесь в региональное торговое представительство Endress+Hauser.</p> <p>Код сброса можно ввести только посредством:</p> <ul style="list-style-type: none"> <li>▪ веб-браузера;</li> <li>▪ DeviceCare, FieldCare (через служебный интерфейс CDI-RJ45)</li> <li>▪ Полевая шина</li> </ul>	Строка символов, состоящая из цифр, букв и специальных символов	0x00

### Использование параметра для сброса прибора

#### Навигация

Меню "Настройка" → Расширенная настройка → Администрирование

### Обзор и краткое описание параметров

Параметр	Описание	Выбор	Заводские настройки
Сброс параметров прибора	Сбросить конфигурацию прибора - полностью или частично - к определенному состоянию.	<ul style="list-style-type: none"> <li>▪ Отмена</li> <li>▪ К настройкам поставки</li> <li>▪ Перезапуск прибора</li> <li>▪ Восстановить рез.копию S-DAT</li> <li>▪ ENP restart</li> </ul>	Отмена

## 10.7 Моделирование

Меню подменю **Моделирование** используется для моделирования переменных процесса в процессе, а также аварийного режима прибора, и проверки пути передачи сигналов к другим устройствам (переключающих клапанов и замкнутых цепей управления), без создания реальных ситуаций с потоком.

### Навигация

Меню "Диагностика" → Моделирование

► Моделирование	
Назн.перем.смоделированного процесса	→ 128
Значение переменной тех. процесса	→ 128
Моделирования входа состояния	→ 128
Уровень входящего сигнала	→ 128
Имитация токового входа 1 до n	→ 128
Значение токового входа 1 до n	→ 128
Моделир. токовый выход 1 до n	→ 128
Значение токового выхода 1 до n	→ 129
Моделирование частотного выхода 1 до n	→ 129
Значение частоты 1 до n	→ 129
Моделирование имп.выхода 1 до n	→ 129
Значение импульса 1 до n	→ 129
Моделирование вых. сигнализатора 1 до n	→ 129
Статус переключателя 1 до n	→ 129
Моделирование релейного выхода 1 до n	→ 129
Статус переключателя 1 до n	→ 129
Симулир. аварийного сигнала прибора	→ 130

Категория событий диагностики	→ 📄 130
Моделир. диагностическое событие	→ 📄 130

### Обзор и краткое описание параметров

Параметр	Требование	Описание	Выбор / Ввод данных пользователем / Интерфейс пользователя	Заводские настройки
Назн.перем.смоделированного процесса	–	Выбрать переменную процесса для активированного смоделированного процесса.	<ul style="list-style-type: none"> <li>▪ Выключено</li> <li>▪ Массовый расход</li> <li>▪ Объемный расход</li> <li>▪ Скорректированный объемный расход</li> <li>▪ Плотность</li> <li>▪ Эталонная плотность</li> <li>▪ Температура</li> <li>▪ Концентрация *</li> <li>▪ Опорный массовый расход *</li> <li>▪ Массовый расход носителя *</li> </ul>	Выключено
Значение переменной тех. процесса	В пункте параметр <b>Назн.перем.смоделированного процесса</b> (→ 📄 128) выбран один из следующих вариантов: <ul style="list-style-type: none"> <li>▪ Массовый расход</li> <li>▪ Объемный расход</li> <li>▪ Скорректированный объемный расход</li> <li>▪ Плотность</li> <li>▪ Эталонная плотность</li> <li>▪ Температура</li> <li>▪ Концентрация *</li> <li>▪ Опорный массовый расход *</li> <li>▪ Массовый расход носителя *</li> </ul>	Введите значение моделирования для выбранной переменной процесса.	В зависимости от выбранной переменной процесса	0
Моделирования входа состояния	–	Моделирование срабатывания вх. сигнала состояния вкл. и выкл.	<ul style="list-style-type: none"> <li>▪ Выключено</li> <li>▪ Включено</li> </ul>	Выключено
Уровень входящего сигнала	В области параметр <b>Моделирования входа состояния</b> выбран параметр опция <b>Включено</b> .	Выберите уровень сигнала для моделирования входящего сигнала состояния.	<ul style="list-style-type: none"> <li>▪ Высокий.</li> <li>▪ Низкий.</li> </ul>	Высокий.
Имитация токового входа	–	Включение и отключение моделирования для токового входа.	<ul style="list-style-type: none"> <li>▪ Выключено</li> <li>▪ Включено</li> </ul>	Выключено
Значение токового входа	В параметре Параметр <b>Имитация токового входа 1 до п</b> выбрана опция опция <b>Включено</b> .	Ввод значения тока для моделирования.	0 до 22,5 мА	0 мА
Моделир. токовый выход	–	Включение и выключение моделирования токового выхода.	<ul style="list-style-type: none"> <li>▪ Выключено</li> <li>▪ Включено</li> </ul>	Выключено







Параметр	Требование	Описание	Выбор / Ввод данных пользователем / Интерфейс пользователя	Заводские настройки
Значение токового выхода	В параметре Параметр <b>Моделир. токовый выход 1 до n</b> выбрана опция опция <b>Включено</b> .	Введите значение тока для моделирования.	3,59 до 22,5 мА	3,59 мА
Моделирование частотного выхода	В области параметр <b>Режим работы</b> выбран параметр опция <b>Частотный</b> .	Включение и выключение моделирования частотного выхода.	<ul style="list-style-type: none"> <li>■ Выключено</li> <li>■ Включено</li> </ul>	Выключено
Значение частоты	В параметре Параметр <b>Моделирование частотного выхода 1 до n</b> выбрана опция опция <b>Включено</b> .	Введите значение частоты для моделирования.	0,0 до 12 500,0 Гц	0,0 Гц
Моделирование имп.выхода	В параметре параметр <b>Режим работы</b> выбрана опция опция <b>Импульсный</b> .	Установить и выключить моделирование импульсного выхода.  Для опции опция <b>Фиксированное значение</b> : параметр параметр <b>Ширина импульса</b> (→ 97) определяет длительность импульса для импульсного выхода.	<ul style="list-style-type: none"> <li>■ Выключено</li> <li>■ Фиксированное значение</li> <li>■ Значение обратного отчета</li> </ul>	Выключено
Значение импульса	В параметре Параметр <b>Моделирование имп.выхода 1 до n</b> выбрана опция опция <b>Значение обратного отчета</b> .	Введите число импульсов для моделирования.	0 до 65 535	0
Моделирование вых. сигнализатора	В области параметр <b>Режим работы</b> выбран параметр опция <b>Переключатель</b> .	Включение и выключение моделирования вых. сигнализатора.	<ul style="list-style-type: none"> <li>■ Выключено</li> <li>■ Включено</li> </ul>	Выключено
Статус переключателя	–	Выберите статус положения выхода для моделирования.	<ul style="list-style-type: none"> <li>■ Открыто</li> <li>■ Закрыто</li> </ul>	Открыто
Моделирование релейного выхода	–	Моделирование переключения релейного выхода вкл/выкл.	<ul style="list-style-type: none"> <li>■ Выключено</li> <li>■ Включено</li> </ul>	Выключено
Статус переключателя	Выбран вариант опция <b>Включено</b> в параметре параметр <b>Моделирование вых. сигнализатора 1 до n</b> .	Выбрать статус релейного выхода для моделирования.	<ul style="list-style-type: none"> <li>■ Открыто</li> <li>■ Закрыто</li> </ul>	Открыто
Моделирование имп.выхода	–	Установить и выключить моделирование импульсного выхода.  Для опции опция <b>Фиксированное значение</b> : параметр параметр <b>Ширина импульса</b> определяет длительность импульса для импульсного выхода.	<ul style="list-style-type: none"> <li>■ Выключено</li> <li>■ Фиксированное значение</li> <li>■ Значение обратного отчета</li> </ul>	Выключено
Значение импульса	В области параметр <b>Моделирование имп.выхода</b> выбран параметр опция <b>Значение обратного отчета</b> .	Установить и выключить моделирование импульсного выхода.	0 до 65 535	0

Параметр	Требование	Описание	Выбор / Ввод данных пользователем / Интерфейс пользователя	Заводские настройки
Симулир. аварийного сигнала прибора	–	Включение и выключение сигнала тревоги прибора.	<ul style="list-style-type: none"> <li>■ Выключено</li> <li>■ Включено</li> </ul>	Выключено
Категория событий диагностики	–	Выбор категории диагностического события .	<ul style="list-style-type: none"> <li>■ Сенсор</li> <li>■ Электроника</li> <li>■ Конфигурация</li> <li>■ Процесс</li> </ul>	Процесс
Моделир. диагностическое событие	–	Выберите диагностическое событие для моделирования.	<ul style="list-style-type: none"> <li>■ Выключено</li> <li>■ Список выбора диагностических событий (в зависимости от выбранной категории)</li> </ul>	Выключено
Интервал регистрации данных	–	Определите интервал архивирования данных. Данное значение определяет временной интервал между отдельными точками сохранения.	1,0 до 3 600,0 с	–

\* Видимость зависит от опций заказа или настроек прибора

## 10.8 Защита параметров настройки от несанкционированного доступа

Для защиты конфигурации измерительного прибора от несанкционированного изменения доступны следующие опции защиты от записи:



- Защита доступа к параметрам с помощью кода доступа →  130
- Защита доступа к локальному управлению с помощью ключа →  61
- Защита доступа к измерительному прибору с помощью переключателя защиты от записи →  132
- Защита доступа к параметрам с помощью блокировки →  132

### 10.8.1 Защита от записи с помощью кода доступа



Пользовательский код доступа предоставляет следующие возможности:

- Посредством функции локального управления можно защитить параметры измерительного прибора от записи и их значения будет невозможно изменить.
- Защита доступа к измерительному прибору и параметрам настройки измерительного прибора посредством веб-браузера.
- Защита доступа к измерительному прибору и параметрам настройки измерительного прибора посредством FieldCare или DeviceCare (через служебный интерфейс CDI-RJ45).

#### Определение кода доступа с помощью местного дисплея

1. Перейдите к параметру Параметр **Определить новый код доступа** (→  126).
2. Укажите код доступа, состоящий максимум из 16 цифр, букв и специальных символов.
3. Введите код доступа еще раз в поле Параметр **Подтвердите код доступа** (→  126) для подтверждения.
  - ↳ Рядом со всеми защищенными от записи параметрами появится символ .

Если в режиме навигации и редактирования ни одна кнопка не будет нажата в течение 10 минут, защищенные от записи параметры будут вновь автоматически заблокированы. Если в режиме навигации и редактирования ни одна кнопка не будет нажата в течение 60 с, защищенные от записи параметры будут вновь автоматически заблокированы.



-  Если установлена защита параметров от записи с помощью кода доступа, деактивировать эту защиту можно только с помощью этого кода доступа →  60.
- Роль, под которой пользователь работает с системой на локальном дисплее в текущий момент времени, обозначается параметром →  60 **Параметр Статус доступа**. Путь навигации: Настройки → Статус доступа

### Параметры, всегда доступные для изменения с помощью местного дисплея



На определенные параметры, не оказывающие влияние на измерение, не распространяется защита от записи, активируемая через локальный дисплей. При установленном пользовательском коде доступа эти параметры можно изменить даже в случае блокировки остальных параметров.



### Определение кода для доступа через веб-браузер

1. Перейдите к параметру параметр **Определить новый код доступа** (→  126).
2. Укажите код доступа, . макс. 4 цифры.
3. Введите код доступа еще раз в поле Параметр **Подтвердите код доступа** (→  126) для подтверждения.  
 ↳ В веб-браузере произойдет переход на страницу входа в систему.

 Если в течение 10 мин. не будут выполняться какие-либо действия, веб-браузер автоматически переходит к странице входа в систему.

-  Если установлена защита параметров от записи с помощью кода доступа, деактивировать эту защиту можно только с помощью этого кода доступа →  60.
- Роль, под которой пользователь работает с системой в данный момент в веб-браузере, обозначается в параметре Параметр **Статус доступа**. Путь навигации: Настройки → Статус доступа

### Сброс кода доступа

В случае утери пользовательского кода доступа можно сбросить его на заводскую установку. Для этого необходимо ввести код сброса. После этого можно будет вновь установить пользовательский код доступа.

### Посредством веб-браузера, FieldCare, DeviceCare (через служебный интерфейс CDI-RJ45), цифровой шины

 Для получения кода сброса обратитесь в региональное торговое представительство Endress+Hauser.

1. Перейдите к параметру параметр **Сбросить код доступа** (→  126).

2. Введите код сброса.

- ↳ Будет установлено заводское значение кода доступа **0000**. Его можно изменить → 130.

## 10.8.2 Защита от записи посредством переключателя защиты от записи

В отличие от защиты пользовательским кодом доступа, данная опция позволяет заблокировать для изменения все меню управления, кроме параметра **параметр "Контрастность дисплея"**.

Значения параметров становятся доступными только для чтения, их изменение при этом невозможно (исключение – параметр **параметр "Контрастность дисплея"**):

- Посредством локального дисплея
- Посредством FOUNDATION Fieldbus

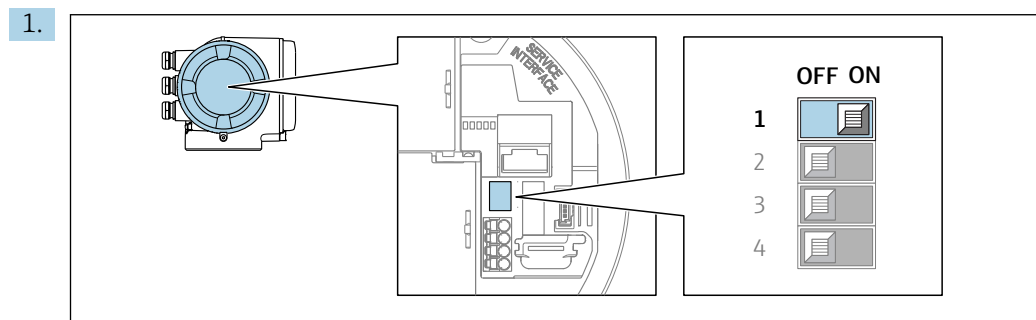

Для активации аппаратной защиты от записи (WP) установите переключатель защиты от записи в главном электронном модуле в положение **ВКЛ**.

- ↳ В параметре параметр **Статус блокировки** отображается опция **Заблокировано Аппаратно** → 133. Кроме того, на локальном дисплее в заголовке (в режиме навигации и представления значений) выводится символ .

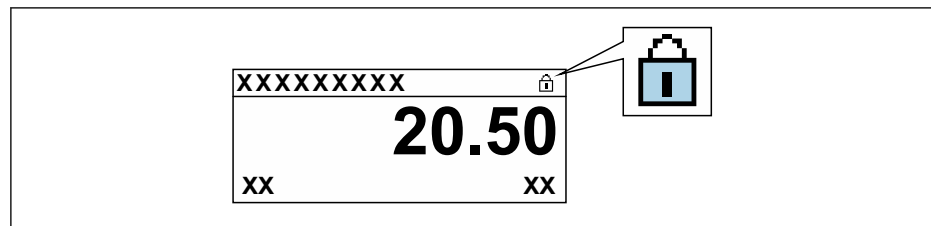

2. Для деактивации аппаратной защиты от записи (WP) установите переключатель защиты от записи в главном электронном модуле в положение **ВЫКЛ** (заводская установка).

- ↳ В параметре параметр **Статус блокировки** → 133 ни одна из опций не отображается. Перед параметрами в заголовке локального дисплея (в режиме навигации и представления значений) исчезает символ .

## 10.8.3 Защита от записи с помощью управления блоками

Блокировка с помощью управления блоками:

- Блок: **DISPLAY (TRDDISP)**; параметр: **Определить код доступа**
- Блок: **EXPERT\_CONFIG (TRDEXP)**; параметр: **Ввести код доступа**

## 11 Эксплуатация

### 11.1 Чтение статуса блокировки прибора

Активная защита от записи в приборе: параметр **Статус блокировки**



Настройки → Статус блокировки

Функции параметра параметр "Статус блокировки"

Опции	Описание
Нет	Статус доступа, отображаемый в параметре <b>Статус доступа</b> применяется →  60. Отображается только на локальном дисплее.
Заблокировано Аппаратно	Отображается при активированном DIP-переключателе на главного электронного модуля. Доступ к параметрам для записи (например, с использованием локального дисплея или управляющей программы) блокируется.
Заблокировано Временно	Доступ к параметрам для записи временно заблокирован по причине выполнения внутренних процессов (например, при выгрузке/загрузке данных, перезапуске и т.д.). После завершения внутренних процессов обработки параметры вновь становятся доступными для записи.



### 11.2 Изменение языка управления

 Подробная информация:

- Настройка языка управления →  81
- Информация о языках управления, поддерживаемых измерительным прибором →  218

### 11.3 Настройка дисплея

Подробная информация:





- Основные параметры настройки локального дисплея →  108
- Расширенная настройка локального дисплея →  119

### 11.4 Чтение измеренных значений

Подменю подменю **Измеренное значение** позволяет прочесть все измеренные значения.

**Навигация**

Меню "Диагностика" → Измеренное значение

▶ Измеренное значение	
▶ Измеряемые переменные	→  134
▶ Входные значения	→  136
▶ Выходное значение	→  138
▶ Сумматор	→  136

### 11.4.1 Подменю "Измеряемые переменные"

В меню Подменю **Измеряемые переменные** объединены все параметры, необходимые для отображения текущих измеренных значений для каждой переменной процесса.







#### Навигация





Меню "Диагностика" → Измеренное значение → Измеряемые переменные

► Измеряемые переменные	
Массовый расход	→ 📄 134
Объемный расход	→ 📄 134
Скорректированный объемный расход	→ 📄 135
Плотность	→ 📄 135
Эталонная плотность	→ 📄 135
Температура	→ 📄 135
Значение давления	→ 📄 135
Концентрация	→ 📄 135
Опорный массовый расход	→ 📄 136
Массовый расход носителя	→ 📄 136

#### Обзор и краткое описание параметров

Параметр	Требование	Описание	Интерфейс пользователя
Массовый расход	–	Отображение текущего измеренного значения массового расхода. <i>Зависимость</i> Единица измерения задается в параметре параметр <b>Единица массового расхода</b> (→ 📄 85).	Число с плавающей запятой со знаком
Объемный расход	–	Отображение текущего расчетного значения объемного расхода. <i>Зависимость</i> Единица измерения задается в параметре параметр <b>Единица объёмного расхода</b> (→ 📄 85).	Число с плавающей запятой со знаком

Параметр	Требование	Описание	Интерфейс пользователя
Скорректированный объемный расход	–	Отображение текущего расчетного значения скорректированного объемного расхода. <i>Зависимость</i> Единица измерения задается в параметре параметр <b>Ед. откорректированного объёмного потока</b> (→  85).	Число с плавающей запятой со знаком
Плотность	–	Показывает текущую плотность. <i>Зависимость</i> Единица измерения задается в параметре параметр <b>Единицы плотности</b> (→  86).	Число с плавающей запятой со знаком
Эталонная плотность	–	Отображение текущего расчетного значения приведенной плотности. <i>Зависимость</i> Единица измерения задается в параметре параметр <b>Единица измерения эталонной плотности</b> (→  86).	Число с плавающей запятой со знаком
Температура	–	Показывает измеряемую температуру. <i>Зависимость</i> Единица измерения задается в параметре параметр <b>Единицы измерения температуры</b> (→  86).	Число с плавающей запятой со знаком
Значение давления	–	Отображение фиксированного или внешнего значения давления. <i>Зависимость</i> Единица измерения задается в параметре параметр <b>Единица давления</b> (→  86).	Число с плавающей запятой со знаком
Концентрация	Для следующего кода заказа: "Пакет прикладных программ", опция <b>ED</b> "Концентрация"  Активированные программные опции отображаются в параметре параметр <b>Обзор опций ПО</b> .	Отображение текущего расчетного значения концентрации. <i>Зависимость</i> Единица измерения задается в параметре параметр <b>Ед. измер. концентрации</b> .	Число с плавающей запятой со знаком



Параметр	Требование	Описание	Интерфейс пользователя
Опорный массовый расход	<p>Выполняются следующие условия:</p> <ul style="list-style-type: none"> <li>Код заказа для раздела "Пакет прикладных программ", опция <b>ED "Концентрация"</b></li> <li>Выбран вариант опция <b>WT-%</b> или опция <b>User conc.</b> в пункте параметр <b>Ед. измер. концентрации.</b></li> </ul> <p> Активированные программные опции отображаются в параметре параметр <b>Обзор опций ПО.</b></p>	<p>Отображение текущего измеренного значения массового расхода целевой жидкости.</p> <p><i>Зависимость</i> Единица измерения задается в параметре параметр <b>Единица массового расхода</b> (→  85).</p>	Число с плавающей запятой со знаком
Массовый расход носителя	<p>Выполняются следующие условия:</p> <ul style="list-style-type: none"> <li>Код заказа для раздела "Пакет прикладных программ", опция <b>ED "Концентрация"</b></li> <li>Выбран вариант опция <b>WT-%</b> или опция <b>User conc.</b> в пункте параметр <b>Ед. измер. концентрации.</b></li> </ul> <p> Активированные программные опции отображаются в параметре параметр <b>Обзор опций ПО.</b></p>	<p>Отображение текущего измеренного значения массового расхода жидкости-носителя.</p> <p><i>Зависимость</i> Единица измерения задается в параметре параметр <b>Единица массового расхода</b> (→  85).</p>	Число с плавающей запятой со знаком

### 11.4.2 Подменю "Сумматор"



В меню подменю **Сумматор** объединены все параметры, необходимые для отображения текущих измеренных значений для каждого сумматора.

#### Навигация

Меню "Диагностика" → Измеренное значение → Сумматор

<p>► Сумматор</p>	
<p>Значение сумматора 1 до n</p>	→  136
<p>Избыток сумматора 1 до n</p>	→  136

#### Обзор и краткое описание параметров

Параметр	Требование	Описание	Интерфейс пользователя
Значение сумматора 1 до n	Выбрана переменная процесса в пункте параметр <b>Назначить переменную процесса</b> (→  117) раздела подменю <b>Сумматор 1 до n.</b>	Отображение текущего значения счетчика сумматора.	Число с плавающей запятой со знаком
Избыток сумматора 1 до n	Выбрана переменная процесса в пункте параметр <b>Назначить переменную процесса</b> (→  117) раздела подменю <b>Сумматор 1 до n.</b>	Отображение текущего переполнения сумматора.	Целое число со знаком

### 11.4.3 Подменю "Входные значения"

Меню подменю **Входные значения** дает систематизированную информацию об отдельных входных значениях.



**Навигация**

Меню "Диагностика" → Измеренное значение → Входные значения

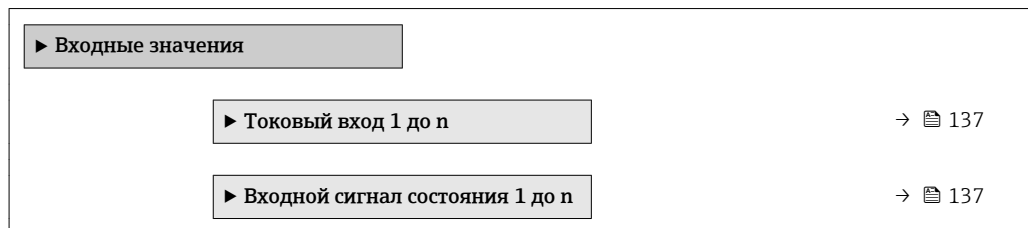
**Входные значения на токовом входе**

В меню подменю **Токовый вход 1 до n** объединены все параметры, необходимые для отображения текущих измеренных значений для каждого токового входа.

**Навигация**

Меню "Диагностика" → Измеренное значение → Входные значения → Токовый вход 1 до n

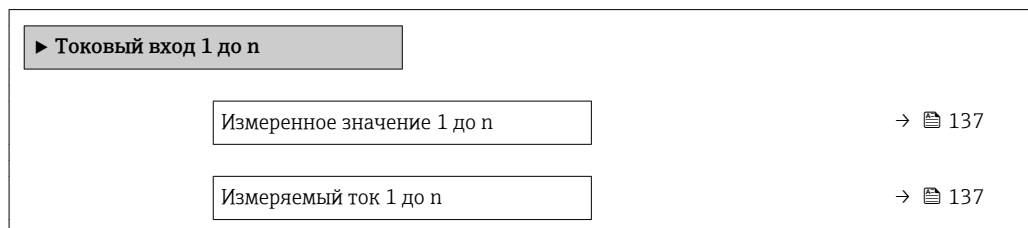
**Обзор и краткое описание параметров**

Параметр	Описание	Интерфейс пользователя
Измеренное значение	Отображение значения на токовом входе.	Число с плавающей запятой со знаком
Измеряемый ток	Отображение текущего значения на токовом входе.	0 до 22,5 мА

**Входные значения на входе для сигнала состояния**

В меню подменю **Входной сигнал состояния 1 до n** объединены все параметры, необходимые для отображения текущих измеренных значений для каждого входа для сигнала состояния.

**Навигация**

Меню "Диагностика" → Измеренное значение → Входные значения → Входной сигнал состояния 1 до n

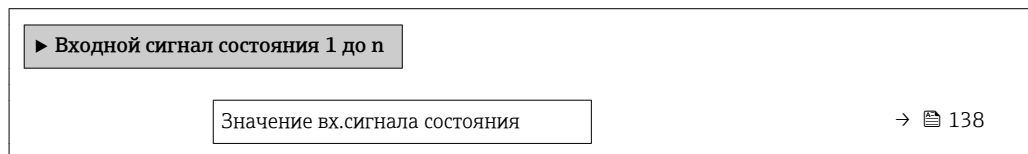

### Обзор и краткое описание параметров

Параметр	Описание	Интерфейс пользователя
Значение вх. сигнала состояния	Показывает текущий уровень входящего сигнала.	<ul style="list-style-type: none"> <li>■ Высок.</li> <li>■ Низк.</li> </ul>

#### 11.4.4 Выходное значение

В меню подменю **Выходное значение** объединены все параметры, необходимые для отображения текущих измеренных значений для каждого выхода.

##### Навигация

Меню "Диагностика" → Измеренное значение → Выходное значение

▶ Выходное значение		
▶ Токковый выход 1 до n	→	📄 138
▶ Выход частотно-импульсный перекл. 1 до n	→	📄 139
▶ Релейный выход 1 до n	→	📄 139

#### Выходные значения на токовом выходе

В меню подменю **Значение токового выхода** объединены все параметры, необходимые для отображения текущих измеренных значений для каждого токового выхода.

##### Навигация

Меню "Диагностика" → Измеренное значение → Выходное значение → Значение токового выхода 1 до n

▶ Токковый выход 1 до n		
Выходной ток 1 до n	→	📄 138
Измеряемый ток 1 до n	→	📄 138

### Обзор и краткое описание параметров

Параметр	Описание	Интерфейс пользователя
Выходной ток 1	Отображение текущего расчетного значения тока для токового выхода.	3,59 до 22,5 мА
Измеряемый ток	Отображение текущего измеренного значения тока для токового выхода.	0 до 30 мА

### Выходные значения для импульсного/частотного/релейного выхода

В меню подменю **Выход частотно-импульсный перекл. 1 до n** объединены все параметры, необходимые для отображения текущих измеренных значений для каждого импульсного/частотного/релейного выхода.

#### Навигация

Меню "Диагностика" → Измеренное значение → Выходное значение → Выход частотно-импульсный перекл. 1 до n

▶ Выход частотно-импульсный перекл. 1 до n	
Выходная частота 1 до n	→ 139
Импульсный выход 1 до n	→ 139
Статус переключателя 1 до n	→ 139

### Обзор и краткое описание параметров

Параметр	Требование	Описание	Интерфейс пользователя
Выходная частота	В области параметр <b>Режим работы</b> выбран параметр опция <b>Частотный</b> .	Отображение текущего измеренного значения для частотного выхода.	0,0 до 12 500,0 Гц
Импульсный выход	В пункте параметр <b>Режим работы</b> выбран параметр опция <b>Импульсный</b> .	Отображение текущей частоты импульсов на выходе.	Положительное число с плавающей запятой
Статус переключателя	Выбрана опция опция <b>Переключатель</b> в параметре параметр <b>Режим работы</b> .	Отображение текущего состояния релейного выхода.	<ul style="list-style-type: none"> <li>■ Открыто</li> <li>■ Закрыто</li> </ul>

### Выходные значения для релейного выхода

В меню подменю **Релейный выход 1 до n** объединены все параметры, необходимые для отображения текущих измеренных значений для каждого релейного выхода.

#### Навигация

Меню "Диагностика" → Измеренное значение → Выходное значение → Релейный выход 1 до n



▶ Релейный выход 1 до n	
Статус переключателя	→ 140
Циклы переключения	→ 140
Макс.количество циклов переключения	→ 140

### Обзор и краткое описание параметров

Параметр	Описание	Интерфейс пользователя
Статус переключателя	Показывает текущие реле переключатель статус.	<ul style="list-style-type: none"> <li>■ Открыто</li> <li>■ Закрыто</li> </ul>
Циклы переключения	Показывает количество всех выполненных циклов переключения.	Положительное целое число
Макс.количество циклов переключения	Показывает максимальное количество гарантированных циклов переключения.	Положительное целое число

## 11.5 Адаптация измерительного прибора к рабочим условиям процесса

Для этой цели используются следующие параметры:

- Базовые параметры настройки в меню **Настройка** (→  82)
- Дополнительные настройки в меню подменю **Расширенная настройка** (→  113)

## 11.6 Выполнение сброса сумматора

Сброс сумматоров выполняется в пункте подменю **Настройки**:



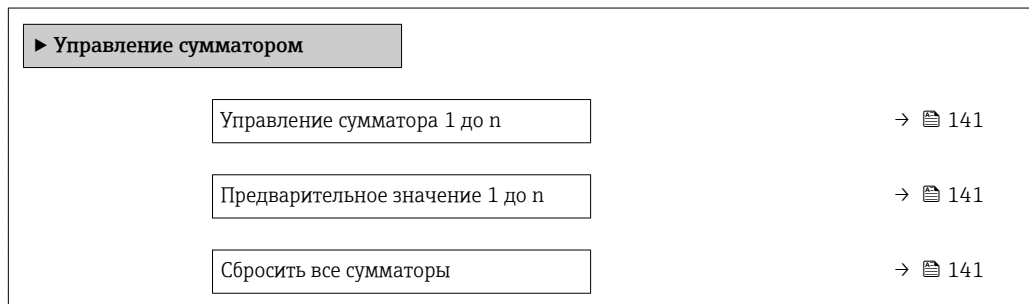

- Управление сумматора
- Сбросить все сумматоры

### Навигация

Меню "Настройки" → Управление сумматором



## Обзор и краткое описание параметров

Параметр	Требование	Описание	Выбор / Ввод данных пользователем	Заводские настройки
Управление сумматора 1 до n	В пункте параметр <b>Назначить переменную процесса</b> (→  117) подменю <b>Сумматор 1 до n</b> выбран один из следующих вариантов: <ul style="list-style-type: none"> <li>▪ Объемный расход</li> <li>▪ Массовый расход</li> <li>▪ Скорректированный объемный расход</li> <li>▪ Опорный массовый расход*</li> <li>▪ Массовый расход носителя*</li> </ul>	Контроль значения сумматора.	<ul style="list-style-type: none"> <li>▪ Суммировать</li> <li>▪ Сбросить + удерживать</li> <li>▪ Предварительно задать + удерживать</li> <li>▪ Сбросить + суммировать</li> <li>▪ Предустановка + суммирование</li> <li>▪ Удержание</li> </ul>	Суммировать
Предварительное значение 1 до n	В пункте параметр <b>Назначить переменную процесса</b> (→  117) подменю <b>Сумматор 1 до n</b> выбран один из следующих вариантов: <ul style="list-style-type: none"> <li>▪ Объемный расход</li> <li>▪ Массовый расход</li> <li>▪ Скорректированный объемный расход</li> <li>▪ Опорный массовый расход*</li> <li>▪ Массовый расход носителя*</li> </ul>	Задайте начальное значение для сумматора. <i>Зависимость</i>  Единица измерения выбранной переменной процесса для сумматора устанавливается в параметре параметр <b>Сумматор единиц</b> (→  117).	Число с плавающей запятой со знаком	Зависит от страны: <ul style="list-style-type: none"> <li>▪ 0 кг</li> <li>▪ 0 фунты</li> </ul>
Сбросить все сумматоры	–	Сбросьте значения всех сумматоров на 0 и запустите.	<ul style="list-style-type: none"> <li>▪ Отмена</li> <li>▪ Сбросить + суммировать</li> </ul>	Отмена

\* Видимость зависит от опций заказа или настроек прибора

## 11.6.1 Функции параметра параметр "Управление сумматора"



Опции	Описание
Суммировать	Запуск или продолжение работы сумматора.
Сбросить + удерживать	Остановка процесса суммирования и сброс сумматора на 0.
Предварительно задать + удерживать	Остановка процесса суммирования и установка сумматора на определенное начальное значение из параметра параметр <b>Предварительное значение</b> .
Сбросить + суммировать	Сброс сумматора на 0 и перезапуск процесса суммирования.
Предустановка + суммирование	установка сумматора на определенное начальное значение из параметра параметр <b>Предварительное значение</b> и перезапуск процесса суммирования.
Удержание	Остановка сумматора.

## 11.6.2 Функции параметра параметр "Сбросить все сумматоры"

Опции	Описание
Отмена	Действие не выполняется, происходит выход из настройки параметра.
Сбросить + суммировать	Сброс всех сумматоров на 0 и перезапуск процесса суммирования. При этом все ранее просуммированные значения расхода удаляются.

## 11.7 Просмотр журналов данных

Обязательное условие – активированный в приборе пакет прикладных программ **Расширенный HistoROM** (заказывается отдельно; необходим для отображения функции подменю **Регистрация данных**). В этом меню содержатся все параметры, связанные с историей измерения величины.

-  Регистрация данных также доступна в следующих средствах:
  - Инструментальное средство для управления парком приборов FieldCare →  71.
  - Веб-браузер

### Диапазон функций

- Хранение до 1000 измеренных значений
- 4 канала регистрации
- Настраиваемый интервал регистрации данных
- Просмотр изменений измеренного значения для каждого канала регистрации в виде графика

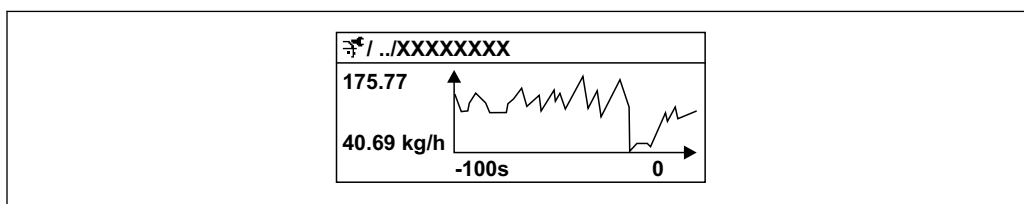

A0016357







 25 График изменений измеренного значения

- Ось x: в зависимости от выбранного количества каналов отображается от 250 до 1000 измеренных значений переменной процесса.
- Ось y: отображается приблизительная шкала измеренных значений, которая постоянно адаптируется соответственно выполняемому в данный момент измерению.

-  В случае изменения продолжительности интервала регистрации или присвоения переменных процесса каналам содержимое журнала данных удаляется.

### Навигация

Меню "Диагностика" → Регистрация данных

▶ Регистрация данных	
Назначить канал 1...4	→  143
Интервал регистрации данных	→  143
Очистить данные архива	→  143
Регистрация данных измерения	→  143
Задержка авторизации	→  144
Контроль регистрации данных	→  144

Статус регистрации данных	→ 144
Продолжительность записи	→ 144

### Обзор и краткое описание параметров

Параметр	Требование	Описание	Выбор / Ввод данных пользователем / Интерфейс пользователя	Заводские настройки
Назначить канал 1 до n	Имеется пакет прикладных программ <b>Расширенный HistoROM</b> .	Присвоение переменной процесса каналу регистрации.	<ul style="list-style-type: none"> <li>■ Выключено</li> <li>■ Массовый расход</li> <li>■ Объемный расход</li> <li>■ Скорректированный объемный расход</li> <li>■ Опорный массовый расход *</li> <li>■ Массовый расход носителя *</li> <li>■ Плотность</li> <li>■ Эталонная плотность</li> <li>■ Концентрация *</li> <li>■ Температура</li> <li>■ Температура рабочей трубы *</li> <li>■ Температура электроники</li> <li>■ Частота колебаний 0</li> <li>■ Колебания частоты 0</li> <li>■ Амплитуда колебаний *</li> <li>■ Демпфирование колебаний 0</li> <li>■ Флуктуация затухания колебаний 0</li> <li>■ асимметрия сигнала</li> <li>■ Ток возбудителя 0</li> <li>■ Токовый выход 1</li> <li>■ Токовый выход 2 *</li> <li>■ Токовый выход 3 *</li> <li>■ Токовый выход 4 *</li> <li>■ HBSI</li> </ul>	Выключено
Интервал регистрации данных	Имеется пакет прикладных программ <b>Расширенный HistoROM</b> .	Определение интервала регистрации данных. Это значение определяет временной интервал между отдельными точками данных в памяти.	0,1 до 999,0 с	1,0 с
Очистить данные архива	Имеется пакет прикладных программ <b>Расширенный HistoROM</b> .	Удаление всех данных регистрации.	<ul style="list-style-type: none"> <li>■ Отмена</li> <li>■ Очистить данные</li> </ul>	Отмена
Регистрация данных измерения	–	Выбор метода регистрации данных.	<ul style="list-style-type: none"> <li>■ Перезапись</li> <li>■ Нет перезаписи</li> </ul>	Перезапись

Параметр	Требование	Описание	Выбор / Ввод данных пользователем / Интерфейс пользователя	Заводские настройки
Задержка авторизации	В области параметр <b>Регистрация данных измерения</b> выбран параметр опция <b>Нет перезаписи</b> .	Ввод времени задержки для регистрации измеренных значений.	0 до 999 ч	0 ч
Контроль регистрации данных	В области параметр <b>Регистрация данных измерения</b> выбран параметр опция <b>Нет перезаписи</b> .	Запуск и остановка регистрации измеренных значений.	<ul style="list-style-type: none"> <li>■ нет</li> <li>■ Удалить + запустить</li> <li>■ Останов</li> </ul>	нет
Статус регистрации данных	В области параметр <b>Регистрация данных измерения</b> выбран параметр опция <b>Нет перезаписи</b> .	Отображение состояния регистрации измеренных значений.	<ul style="list-style-type: none"> <li>■ Готово</li> <li>■ Отложить активацию</li> <li>■ Активно</li> <li>■ Остановлено</li> </ul>	Готово
Продолжительность записи	В области параметр <b>Регистрация данных измерения</b> выбран параметр опция <b>Нет перезаписи</b> .	Отображение общего времени регистрации.	Положительное число с плавающей запятой	0 с







\* Видимость зависит от опций заказа или настроек прибора



## 12 Диагностика, поиск и устранение неисправностей

### 12.1 Поиск и устранение общих неисправностей

Для локального дисплея

Ошибка	Возможные причины	Решение
Локальный дисплей не работает, отсутствуют выходные сигналы	Напряжение питания не соответствует номиналу, указанному на заводской табличке прибора.	Примените правильное напряжение питания →  38.
Локальный дисплей не работает, отсутствуют выходные сигналы	Неверная полярность.	Измените полярность.
Локальный дисплей не работает, отсутствуют выходные сигналы	Отсутствует контакт между соединительными кабелями и клеммами.	Проверьте подключение кабелей и исправьте его, если требуется.
Локальный дисплей не работает, отсутствуют выходные сигналы	Клеммы неправильно подключены к электронному модулю ввода/вывода. Клеммы неправильно подключены к главному электронному модулю.	Проверьте клеммы.
Локальный дисплей не работает, отсутствуют выходные сигналы	Электронный модуль ввода/вывода неисправен. Главный электронный модуль неисправен.	Закажите запасную часть →  187.
Локальный дисплей не горит, но выходной сигнал находится в пределах допустимого диапазона	Изображение на дисплее слишком яркое или темное.	<ul style="list-style-type: none"> <li>▪ Увеличьте яркость дисплея одновременным нажатием  + .</li> <li>▪ Уменьшите яркость дисплея одновременным нажатием  + .</li> </ul>
Локальный дисплей не горит, но выходной сигнал находится в пределах допустимого диапазона	Кабель модуля дисплея подключен неправильно.	Правильно вставьте разъемы в главный электронный модуль и модуль дисплея.
Локальный дисплей не горит, но выходной сигнал находится в пределах допустимого диапазона	Модуль дисплея неисправен.	Закажите запасную часть →  187.
Подсветка локального дисплея имеет красный цвет	Возникло диагностическое событие с поведением диагностики "Аварийный сигнал".	Примите требуемые меры по устранению
Текст на локальном дисплее отображается на иностранном языке и непонятен.	Выбран неправильный язык управления.	<ol style="list-style-type: none"> <li>1. Нажмите  +  и удерживайте кнопки в течение 2 с ("основной экран").</li> <li>2. Нажмите .</li> <li>3. Установите требуемый язык в параметре параметр <b>Display language</b> (→  121).</li> </ol>
Сообщение на локальном дисплее: "Ошибка связи" "Проверьте электронный модуль"	Прерван обмен данными между модулем дисплея и электронным модулем.	<ul style="list-style-type: none"> <li>▪ Проверьте кабель и разъем между главным электронным модулем и модулем дисплея.</li> <li>▪ Закажите запасную часть →  187.</li> </ul>

Для выходных сигналов

Ошибка	Возможные причины	Решение
Выходной сигнал находится вне допустимого диапазона	Главный электронный модуль неисправен.	Закажите запасную часть → ☎ 187.
На локальном дисплее прибора отображается корректное значение, но выходной сигнал ошибочен, хотя и находится в пределах допустимого диапазона.	Ошибка настройки	Проверьте и исправьте настройку параметра.
Прибор неправильно измеряет величину.	Ошибка настройки или работа прибора вне области применения.	1. Проверьте и исправьте настройку параметра. 2. Обеспечьте соблюдение предельных значений, приведенных в разделе «Технические данные».

Для доступа

Ошибка	Возможные причины	Решение
Отсутствует доступ к параметрам для записи	Активирована аппаратная защита от записи	Установите переключатель защиты от записи на главном электронном модуле в положение <b>Выкл.</b> → ☎ 132.
Отсутствует доступ к параметрам для записи	Данной роли пользователя присвоены ограниченные полномочия на доступ	1. Проверьте роль пользователя → ☎ 60. 2. Введите правильный пользовательский код доступа → ☎ 60.
Нет соединения по протоколу FOUNDATION Fieldbus	Неправильное подключение разъема прибора	Проверьте назначение контактов в разъеме .
Нет соединения с веб-сервером	Веб-сервер деактивирован	С помощью управляющей программы "FieldCare" или "DeviceCare" проверьте, что веб-сервер измерительного прибора активирован, при необходимости активируйте его → ☎ 67.
	Неправильно настроен интерфейс Ethernet на компьютере	1. Проверьте настройки интернет-протокола (TCP/IP) . 2. Проверьте сетевые настройки совместно с IT-специалистом.
Нет соединения с веб-сервером	Неверные параметры доступа к WLAN	<ul style="list-style-type: none"> <li>■ Проверьте состояние сети WLAN.</li> <li>■ Подключитесь к прибору заново, используя данные для доступа к WLAN.</li> <li>■ Убедитесь, что на измерительном приборе и управляющем устройстве активирован доступ к WLAN .</li> </ul>
	Связь по WLAN отсутствует	–
Нет соединения с веб-сервером, FieldCareили DeviceCare	Сеть WLAN недоступна	<ul style="list-style-type: none"> <li>■ Проверьте, принимается ли сигнал WLAN: светодиодный индикатор на модуле дисплея должен гореть синим цветом</li> <li>■ Проверьте, включено ли WLAN-соединение: светодиодный индикатор на модуле дисплея должен мигать синим цветом</li> <li>■ Активируйте прибор.</li> </ul>

Ошибка	Возможные причины	Решение
Сетевое соединение отсутствует или нестабильно	Слабый сигнал сети WLAN.	<ul style="list-style-type: none"> <li>■ Управляющее устройство находится за пределами зоны приема: проверьте состояние сети на управляющем устройстве.</li> <li>■ Для улучшения качества работы сети используйте внешнюю антенну WLAN.</li> </ul>
	Параллельная работа соединений WLAN и Ethernet	<ul style="list-style-type: none"> <li>■ Проверьте сетевые настройки.</li> <li>■ Временно включите только WLAN в качестве единственного интерфейса.</li> </ul>
Веб-браузер "завис", работа невозможна	Идет передача данных	Дождитесь окончания передачи данных или завершения текущей операции.
	Соединение прервано	<ol style="list-style-type: none"> <li>1. Проверьте подключение кабелей и питания.</li> <li>2. Обновите страницу веб-браузера, при необходимости перезапустите его.</li> </ol>
Содержание на странице веб-браузера неполное или трудночитаемое	Используется неоптимальная версия веб-браузера.	<ol style="list-style-type: none"> <li>1. Используйте подходящую версию веб-браузера .</li> <li>2. Выполните очистку кэша веб-браузера и перезапустите веб-браузер.</li> </ol>
	Неподходящие настройки вида.	Измените размер шрифта/соотношение сторон в веб-браузере.
Отсутствие или неполное отображение содержания в веб-браузере	<ul style="list-style-type: none"> <li>■ Не активирована поддержка JavaScript</li> <li>■ Невозможно активировать JavaScript</li> </ul>	<ol style="list-style-type: none"> <li>1. Активируйте JavaScript.</li> <li>2. Введите http://XXX.XXX.X.XXX/basic.html в качестве IP-адреса.</li> </ol>
Управление с помощью FieldCare или DeviceCare посредством служебного интерфейса CDI-RJ45 (порт 8000)	Сетевой экран на компьютере или в сети препятствует установлению связи	В зависимости от параметров сетевого экрана, используемого на компьютере или в сети, для обеспечения доступа FieldCare/DeviceCare может потребоваться его настройка или деактивация.
Установка программного обеспечения прибора с помощью FieldCare или посредством служебного интерфейса CDI-RJ45 (порт 8000 или порты TFTP)	Сетевой экран на компьютере или в сети препятствует установлению связи	В зависимости от параметров сетевого экрана, используемого на компьютере или в сети, для обеспечения доступа FieldCare/DeviceCare может потребоваться его настройка или деактивация.

## 12.2 Диагностическая информация, отображаемая на светодиодных индикаторах

### 12.2.1 Преобразователь

Светодиодные индикаторы на преобразователе дают информацию о состоянии прибора.

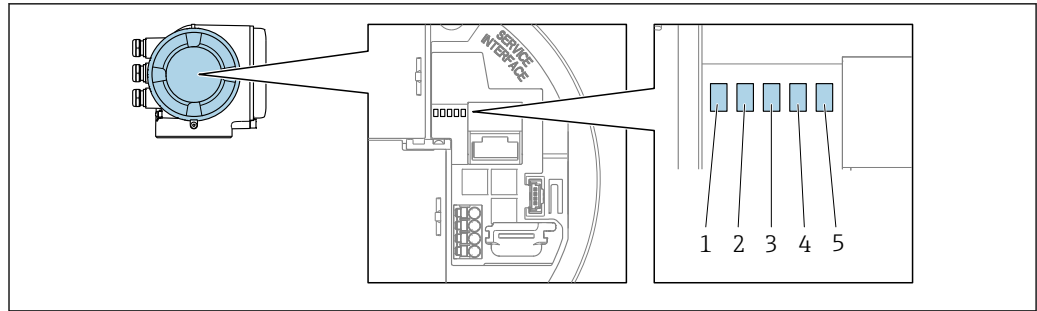

A0029629

- 1 Напряжение питания
- 2 Состояние прибора
- 3 Не используется
- 4 Связь
- 5 Активен служебный интерфейс (CDI)

Светодиод	Цвет	Значение
1 Напряжение питания	Зеленый	Нормальное напряжение питания
	Выкл.	Напряжение питания отсутствует или слишком низкое
2 Состояние прибора	Красный	Ошибка
	Мигающий красный	Предупреждение
3 Не используется	–	–
4 Связь	Белый	Активность связи
5 Служебный интерфейс (CDI)	Желтый	Установлено соединение
	Мигающий желтый	Активность связи
	Выкл.	Соединение отсутствует

## 12.3 Диагностическая информация на локальном дисплее

### 12.3.1 Диагностическое сообщение

Неисправности, обнаруженные автоматической системой мониторинга измерительного прибора, отображаются в виде диагностических сообщений, чередующихся с индикацией рабочих параметров.

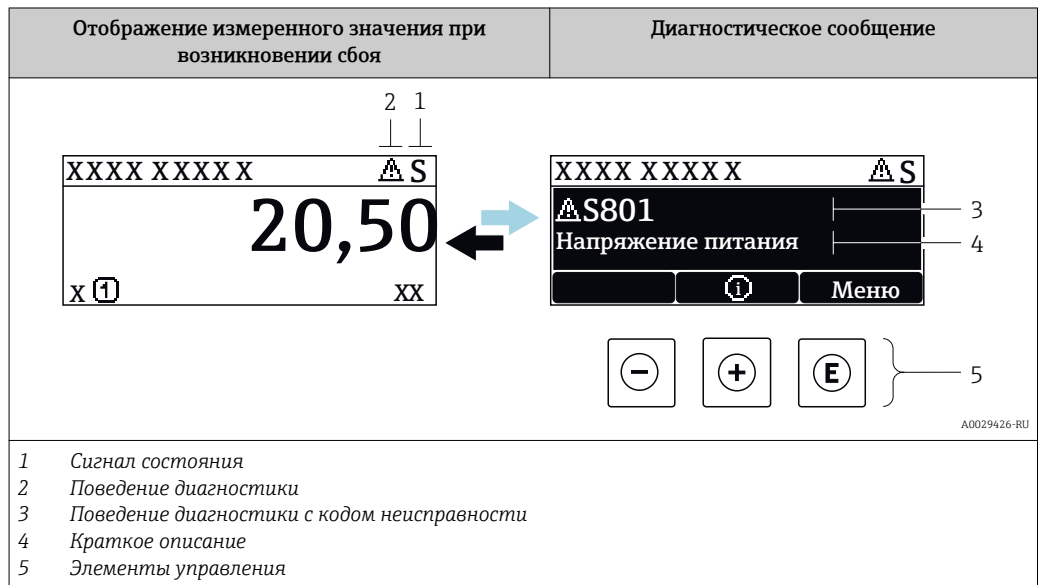

Если в очереди на отображение одновременно присутствуют два или более диагностических события, выводится только сообщение с максимальным приоритетом.

- i** Прочие диагностические события, находящиеся в очереди, можно просмотреть в меню меню **Диагностика**:
  - С помощью параметра
  - С помощью подменю → 180

#### Сигналы состояния



Сигналы состояния содержат информацию о состоянии и надежности прибора по категориям, характеризующим причины появления диагностической информации (диагностическое событие).

- i** Сигналы состояния классифицируются в соответствии со стандартом VDI/VDE 2650 и рекомендацией NAMUR NE 107: F = сбой, C = проверка функционирования, S = выход за пределы спецификации, M = запрос на техническое обслуживание

Символ	Значение
<b>F</b>	<b>Сбой</b> Произошла ошибка устройства. Измеренное значение недействительно.
<b>C</b>	<b>Функциональная проверка</b> Прибор находится в сервисном режиме (например, в процессе моделирования).

Символ	Значение
<b>S</b>	<b>Выход за пределы спецификации</b> Прибор используется: За пределами технических спецификаций (например, вне допустимых пределов рабочей температуры)
<b>M</b>	<b>Требуется техническое обслуживание</b> Требуется техническое обслуживание. Измеренное значение остается действительным.

### Поведение диагностики



Символ	Значение
	<b>Аварийный сигнал</b> <ul style="list-style-type: none"> <li>▪ Измерение прервано.</li> <li>▪ Выходные сигналы и сумматоры принимают состояние, заданное для ситуации возникновения сбоя.</li> <li>▪ Выдается диагностическое сообщение.</li> </ul>
	<b>Предупреждение</b> Измерение возобновляется. Это событие не влияет на выходные сигналы и сумматоры. Выдается диагностическое сообщение.

### Диагностическая информация

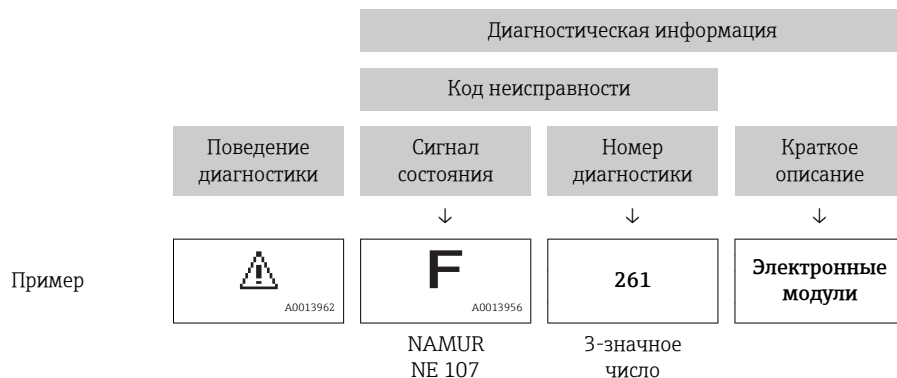
сбой можно идентифицировать по диагностической информации. Краткое описание упрощает эту задачу, предоставляя информацию о сбое. Кроме того, перед диагностической информацией на локальном дисплее отображается символ, указывающий на поведение диагностики.



### Элементы управления

Ключ	Значение
	<b>Кнопка "плюс"</b> <i>В меню, подменю</i> Открытие сообщения с рекомендациями по устранению проблем.
	<b>Кнопка «Enter»</b> <i>В меню, подменю</i> Открытие меню управления.

### 12.3.2 Вызов мер по устранению ошибок

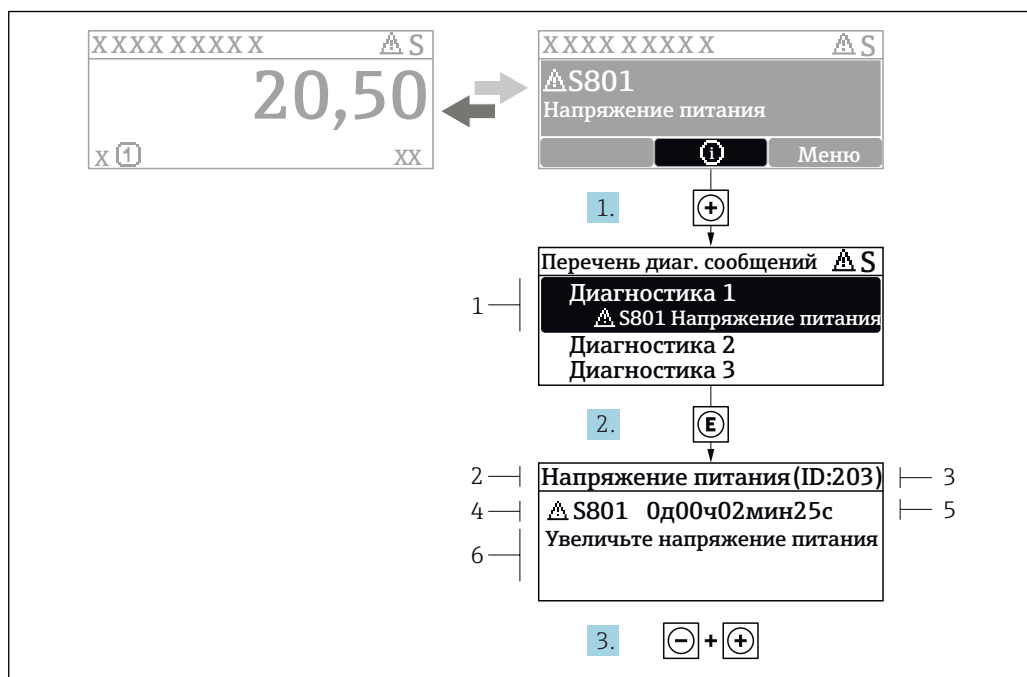

26 Сообщение с описанием мер по устранению ошибок

- 1 Диагностическая информация
- 2 Краткое описание
- 3 Идентификатор обслуживания
- 4 Поведение диагностики с кодом неисправности
- 5 Время события
- 6 Меры по устранению ошибок

1. Пользователь просматривает диагностическое сообщение.  
Нажмите **+** (символ **Ⓢ**).  
↳ Открывается подменю **Перечень сообщений диагностики**.
2. Выберите требуемое диагностическое событие кнопками **+** или **-** и нажмите кнопку **Ⓢ**.  
↳ Сообщение с описанием мер по устранению ошибок будет открыто.
3. Нажмите **- +** одновременно.  
↳ Сообщение с описанием мер по устранению ошибок будет закрыто.

Пользователь находится в меню меню **Диагностика** на записи диагностического события, например, в разделе подменю **Перечень сообщений диагностики** или параметр **Предыдущее диагн. сообщение**.

1. Нажмите **Ⓢ**.  
↳ Появится сообщение с описанием мер по устранению выбранного диагностического события.
2. Нажмите **- +** одновременно.  
↳ Сообщение с описанием мер по устранению ситуации будет закрыто.

## 12.4 Диагностическая информация в веб-браузере

### 12.4.1 Диагностические опции

Любые сбои, обнаруженные измерительным прибором, отображаются в веб-браузере на начальной странице после входа пользователя в систему.

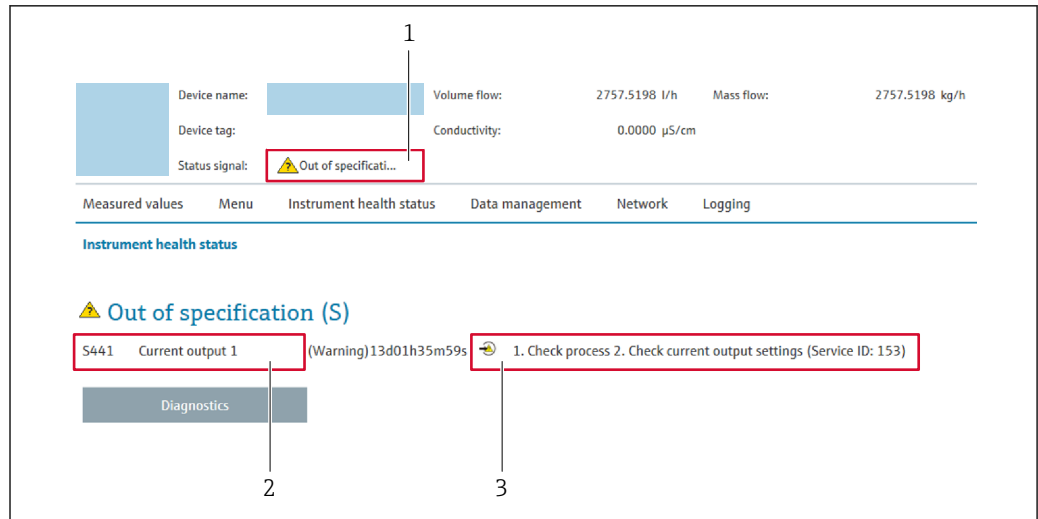

A0031056

- 1 Строка состояния с сигналом состояния
- 2 Диагностическая информация → 150
- 3 Информация по устранению с идентификатором обслуживания

**i** Кроме того, произошедшие диагностические события можно просмотреть в разделе меню **Диагностика**:

- С помощью параметра
- В подменю → 180

### Сигналы состояния

Сигналы состояния содержат информацию о состоянии и надежности прибора по категориям, характеризующим причины появления диагностической информации (диагностическое событие).

Символ	Значение
	<b>Сбой</b> Произошла ошибка прибора. Измеренное значение недействительно.
	<b>Функциональная проверка</b> Прибор находится в сервисном режиме (например, в процессе моделирования).
	<b>Выход за пределы спецификации</b> Прибор используется: За пределами технических спецификаций (например, вне допустимых пределов рабочей температуры)
	<b>Требуется техническое обслуживание</b> Требуется техническое обслуживание. Измеренное значение действительно.

**i** Сигналы состояния классифицируются в соответствии с требованиями VDI/VDE 2650 и рекомендацией NAMUR NE 107.

### 12.4.2 Просмотр рекомендаций по устранению проблем

Предоставление информации по устранению проблем для каждого диагностического события, что позволяет быстро разрешать эти проблемы. Эти меры отображаются красным цветом вместе с диагностическим событием и соответствующей диагностической информацией.



## 12.5 Диагностическая информация в DeviceCare или FieldCare

### 12.5.1 Диагностические опции

Информация о любых сбоях, обнаруженных измерительным прибором, отображается на начальной странице управляющей программы после установления соединения.

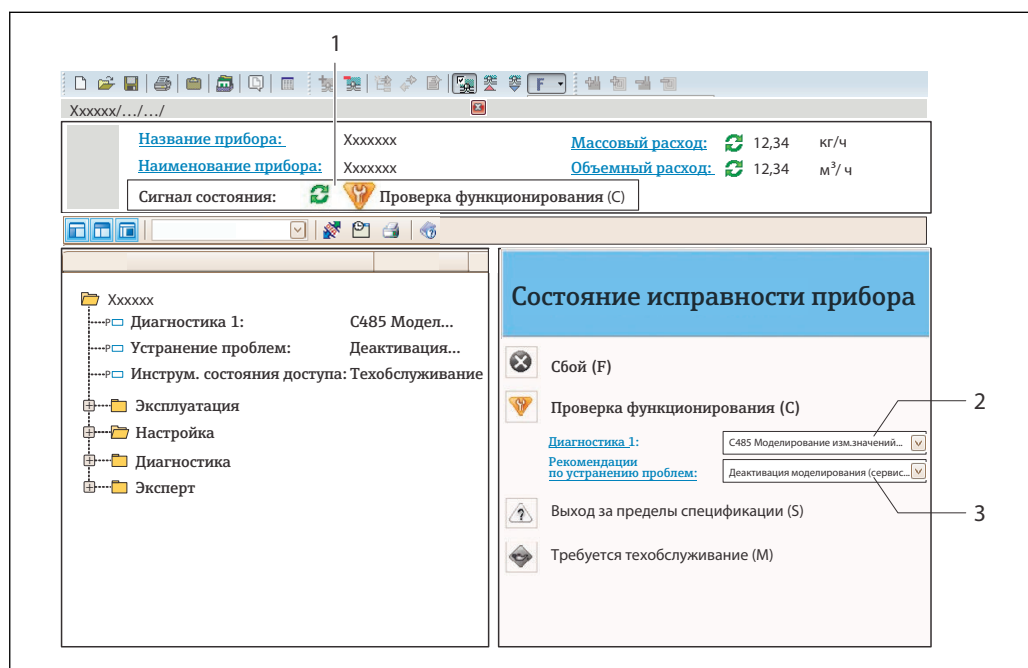

- 1 Строка состояния с сигналом состояния → 149
- 2 Диагностическая информация → 150
- 3 Информация по устранению с идентификатором обслуживания

- i** Кроме того, произошедшие диагностические события можно просмотреть в разделе меню **Диагностика**:
- С помощью параметра
  - В подменю → 180

### Диагностическая информация

сбой можно идентифицировать по диагностической информации. Краткое описание упрощает эту задачу, предоставляя информацию о сбое. Кроме того, перед диагностической информацией на локальном дисплее отображается символ, указывающий на поведение диагностики.

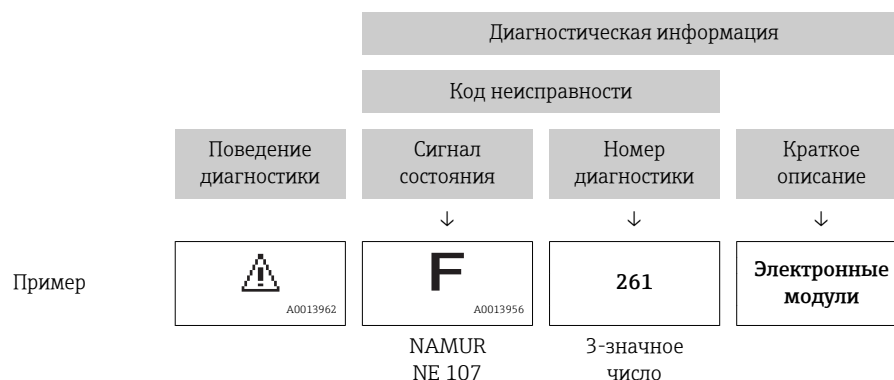

Пример

## 12.5.2 Просмотр рекомендаций по устранению проблем

Предоставление информации по устранению проблем для каждого диагностического события, что позволяет быстро разрешать эти проблемы:

- На начальной странице  
Информация по устранению отображается в отдельном поле под диагностической информацией.
- В меню **Диагностика**  
Информацию по устранению можно отобразить в рабочей области пользовательского интерфейса.

Пользователь находится в разделе меню **Диагностика**.

1. Откройте требуемый параметр.
2. В правой стороне рабочей области наведите курсор мыши на параметр.  
↳ Появится информация с мерами по устранению диагностического события.

## 12.6 Адаптация диагностической информации

### 12.6.1 Адаптация поведения диагностики

Каждой диагностической информации на заводе присваивается определенное поведение диагностики. Для некоторых диагностических событий это присвоенное поведение может быть изменено пользователем через подменю подменю **Характер диагностики**.

Эксперт → Система → Проведение диагностики → Характер диагностики

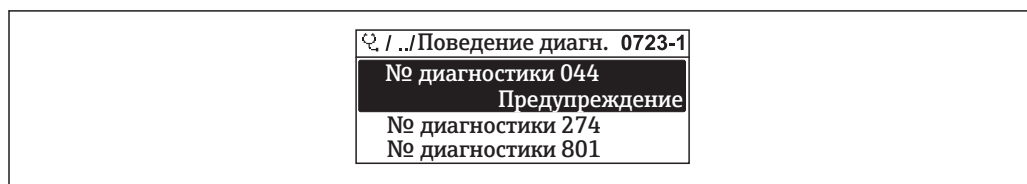

A0014048-RU

27 Пример индикации на локальном дисплее

На уровне поведения диагностики номеру диагностики можно присвоить следующие параметры:

Опции	Описание
Тревога	Прибор останавливает измерение. Выходные сигналы и сумматоры принимают состояние, заданное для ситуации возникновения сбоя. Выдается диагностическое сообщение. Цвет фоновой подсветки меняется на красный.
Предупреждение	Измерение продолжается. Это событие не влияет на выходные сигналы и сумматоры. Выдается диагностическое сообщение.
Ввод только журнала событий	Измерение продолжается. Диагностическое сообщение отображается только в разделе подменю <b>Журнал событий</b> (подменю <b>Список событий</b> ) и не выводится на дисплей попеременно с рабочими значениями.
Выключено	Диагностическое событие игнорируется, диагностическое сообщение не создается и не регистрируется.

### 12.6.2 Адаптация сигнала состояния

Каждой диагностической информации на заводе присваивается определенный сигнал состояния. Для некоторых диагностических событий этот присвоенный сигнал

может быть изменен пользователем через подменю подменю **Категория событий диагностики**.

Эксперт → Связь → Категория событий диагностики

### Доступные сигналы состояния

Настройка согласно спецификации FOUNDATION Fieldbus (FF912) в соответствии с NAMUR NE107.

Символ	Значение
<b>F</b> A0013956	<b>Сбой</b> Обнаружена неисправность прибора. Измеренное значение недействительно.
<b>C</b> A0013959	<b>Функциональная проверка</b> Прибор находится в сервисном режиме (например, в процессе моделирования).
<b>S</b> A0013958	<b>Выход за пределы спецификации</b> Прибор используется: <ul style="list-style-type: none"> <li>▪ За пределами технических спецификаций (например, вне допустимых пределов рабочей температуры)</li> <li>▪ За пределами параметров, заданных пользователем (например, значений максимального расхода в параметре <b>Значение 20 mA</b>)</li> </ul>
<b>M</b> A0013957	<b>Требуется техническое обслуживание</b> Требуется техническое обслуживание. Измеренное значение действительно.

### Включение конфигурирования диагностической информации в соответствии с FF912

По соображениям совместимости конфигурирование диагностической информации в соответствии со спецификацией FOUNDATION Fieldbus FF912 не активировано при поставке прибора с завода.

### Включение конфигурирования диагностической информации в соответствии со спецификацией FOUNDATION Fieldbus FF912

1. Откройте Resource block.
2. В разделе параметр **Feature Selection** выберите опция **Multi-bit Alarm (Bit-Alarm) Support**.
  - ↳ Диагностическую информацию можно конфигурировать в соответствии со спецификацией FOUNDATION Fieldbus FF912.

### Группирование диагностической информации

Диагностическая информация разделяется на различные группы. Эти группы различаются по значимости (степени серьезности) диагностического события:

- Максимальная серьезность
- Высокая серьезность
- Низкая значимость

*Присвоение диагностической информации (заводские настройки)*

Присвоение диагностической информации на заводе указано в следующих таблицах.

Отдельные диапазоны диагностической информации могут быть присвоены другому сигналу состояния →  156.

Некоторую диагностическую информацию можно присваивать отдельно независимо от ее диапазона →  158.

 Обзор и описание всей диагностической информации →  159

Значимость	Сигнал состояния (заводская установка)	Принадлежность	Диапазон диагностической информации
Максимальная	Сбой (F)	Датчик	F000...199
		Электронный модуль	F200...399
		Конфигурация	F400...700
		Процесс	F800...999



Значимость	Сигнал состояния (заводская установка)	Принадлежность	Диапазон диагностической информации
Высокая	Проверка функционирования (C)	Датчик	C000...199
		Электронный модуль	C200...399
		Конфигурация	C400...700
		Процесс	C800...999

Значимость	Сигнал состояния (заводская установка)	Принадлежность	Диапазон диагностической информации
Низкая	Выход за пределы спецификации (S)	Датчик	S000...199
		Электронный модуль	S200...399
		Конфигурация	S400...700
		Процесс	S800...999

Значимость	Сигнал состояния (заводская установка)	Принадлежность	Диапазон диагностической информации
Низкая	Требуется техническое обслуживание (M)	Датчик	M000...199
		Электронный модуль	M200...399
		Конфигурация	M400...700
		Процесс	M800...999

*Изменение присвоения диагностической информации*

Отдельные диапазоны диагностической информации могут быть присвоены другому сигналу состояния. Для этого необходимо изменить бит в соответствующем параметре. Изменение бита всегда применяется ко всему диапазону диагностической информации.

 Некоторую диагностическую информацию можно присвоить отдельно независимо от ее диапазона →  158

Каждый сигнал состояния имеет параметр в блоке ресурсов, в котором можно определить диагностическое событие, для которого передается сигнал состояния:

- Сбой (F): параметр **FD\_FAIL\_MAP**
- Проверка функционирования (C): параметр **FD\_CHECK\_MAP**
- Выход за пределы спецификации (S): параметр **FD\_OFFSPEC\_MAP**
- Требуется техническое обслуживание (M): параметр **FD\_MAINT\_MAP**

## Структура и присвоение параметров для сигналов состояния (заводская настройка)

Значимость	Принадлежность	Бит	FD_FAIL_MAP	FD_CHECK_MAP	FD_OFFSPEC_MAP	FD_MAINT_MAP
Максимальная	Датчик	31	1	0	0	0
	Электронный модуль	30	1	0	0	0
	Конфигурация	29	1	0	0	0
	Процесс	28	1	0	0	0
Высокая	Датчик	27	0	1	0	0
	Электронный модуль	26	0	1	0	0
	Конфигурация	25	0	1	0	0
	Процесс	24	0	1	0	0
Низкая	Датчик	23	0	0	1	0
	Электронный модуль	22	0	0	1	0
	Конфигурация	21	0	0	1	0
	Процесс	20	0	0	1	0
Низкая	Датчик	19	0	0	0	1
	Электронный модуль	18	0	0	0	1
	Конфигурация	17	0	0	0	1
	Процесс	16	0	0	0	1
Настраиваемый диапазон → 158		15...1	0	0	0	0
Зарезервировано (Fieldbus Foundation)		0	0	0	0	0

**Изменение сигнала состояния для диапазона диагностической информации**

Пример. Сигнал состояния диагностической информации для электронного модуля со статусом "Максимальная значимость" необходимо изменить со сбоя (F) на проверку функционирования (C).

1. Переведите блок ресурсов в режим **OOS**.
2. Откройте параметр **FD\_FAIL\_MAP** в блоке ресурсов.
3. Измените в параметре **Бит 30** на **0**.
4. Откройте параметр **FD\_CHECK\_MAP** в блоке ресурсов.
5. Измените в параметре **Бит 26** на **1**.
  - ↳ При возникновении диагностического события электронного модуля со статусом "Максимальная значимость" диагностическая информация о влиянии отображается с сигналом состояния "Проверка функционирования" (C).
6. Переведите блок ресурсов в режим **AUTO**.

**УВЕДОМЛЕНИЕ****Области диагностической информации не присвоен сигнал состояния.**

При возникновении диагностического события в этой области сигнал состояния не передается в систему управления.

- ▶ При изменении параметров убедитесь, что сигнал состояния присвоен всем областям.

 При использовании FieldCare сигнал состояния активируется/деактивируется с помощью флажка определенного параметра.

*Индивидуальное присвоение диагностической информации сигналу состояния*

Некоторую диагностическую информацию можно присвоить сигналу состояния отдельно, независимо от ее исходного диапазона.

Индивидуальное присвоение диагностической информации сигналу состояния с помощью FieldCare.

1. В окне навигации FieldCare выберите: **Эксперт** → **Связь** → **Полевая диагностика** → **Активация обнаружения аварийного сигнала**
2. Выберите требуемую диагностическую информацию в одном из полей **Биты настраиваемой области 1 ... Биты настраиваемой области 15**.
3. Нажмите "Enter" для подтверждения.
4. При выборе требуемого сигнала состояния (например, Offspec Map) также выберите поле **Бит настраиваемой области 1 ... Бит настраиваемой области 15**, ранее присвоенное диагностической информации (шаг 2).
5. Нажмите "Enter" для подтверждения.
  - ↳ Диагностическое событие выбранной диагностической информации будет записано.
6. В окне навигации FieldCare выберите: **Эксперт** → **Связь** → **Полевая диагностика** → **Активация широкополосной передачи аварийного сигнала**
7. Выберите требуемую диагностическую информацию в одном из полей **Биты настраиваемой области 1 ... Биты настраиваемой области 15**.
8. Нажмите "Enter" для подтверждения.
9. При выборе требуемого сигнала состояния (например, Offspec Map) также выберите поле **Бит настраиваемой области 1 ... Бит настраиваемой области 15**, ранее присвоенное данной диагностической информации (шаг 7).
10. Нажмите "Enter" для подтверждения.
  - ↳ При возникновении соответствующего диагностического события выбранная диагностическая информация передается по шине.

 Изменение сигнала состояния не влияет на уже существующую диагностическую информацию. Новый сигнал состояния присваивается только в случае повторного возникновения этой ошибки после изменения сигнала состояния.

**Передача диагностической информации по шине***Определение приоритета диагностической информации, передаваемой по шине*

Диагностическая информация передается по шине только в том случае, если ее приоритет находится в диапазоне от 2 до 15. События с приоритетом 1 выводятся на экран, но по шине не передаются. Диагностическая информация с приоритетом 0 (заводская настройка) игнорируется.

Можно индивидуально изменять приоритет для различных сигналов состояния. Для этой цели используются следующие параметры блока ресурсов:



- FD\_FAIL\_PRI
- FD\_CHECK\_PRI
- FD\_OFFSPEC\_PRI
- FD\_MAINT\_PRI

*Подавление определенной диагностической информации*

Во время передачи информации по шине возможно подавление определенных событий с помощью маски. Несмотря на то, что эти события выводятся на экран, они не передаются по шине. Маска находится в окне FieldCare по пути **Эксперт** → **Связь** → **Полевая диагностика** → **Активация широкополосной передачи аварийного сигнала**. Эта маска обозначает отрицательный выбор, т.е. если поле выбрано, соответствующая диагностическая информация не передается по шине.

## 12.7 Обзор диагностической информации

 Если в данном измерительном приборе используются несколько пакетов прикладных программ, объем диагностической информации и количество задействованных измеряемых величин увеличивается.

 Для некоторых объектов диагностической информации можно изменить сигнал состояния и поведение диагностики. Изменение диагностической информации →  154

### 12.7.1 Диагностика датчика

Диагностическая информация		Действия по восстановлению	Зависимые измеряемые переменные	
№	Краткий текст			
022	Неисправность датчика температуры	1. Проверьте или замените электр.блок сенсора (ISEM) 2. Если применимо: проверьте соед. кабель между сенсором и преобразователем 3. Замените сенсор	<ul style="list-style-type: none"> <li>■ Определение пустой трубы</li> <li>■ Отсечение при низком расходе</li> <li>■ Статус дискретного выхода</li> <li>■ Давление</li> </ul>	
	<b>Состояние измеряемой переменной</b>			
	Quality			Bad
	Quality substatus			Sensor failure
	Сигнал статуса [заводские] <sup>1)</sup>			
	F			
Характеристики диагностики		Alarm		

1) Сигнал состояния может быть изменен.

Диагностическая информация		Действия по восстановлению	Зависимые измеряемые переменные	
№	Краткий текст			
046	Превышены предельные значения сенсора	1. Проверьте датчик 2. Проверьте условия процесса	<ul style="list-style-type: none"> <li>■ Определение пустой трубы</li> <li>■ Отсечение при низком расходе</li> <li>■ Статус дискретного выхода</li> <li>■ Давление</li> </ul>	
	<b>Состояние измеряемой переменной [заводские] <sup>1)</sup></b>			
	Quality			Good
	Quality substatus			Non specific
	Сигнал статуса [заводские] <sup>2)</sup>			
	S			
Характеристики диагностики [заводские] <sup>3)</sup>		Warning		

1) Качество может быть изменено. Это приведет к изменению общего состояния измеряемой переменной.

2) Сигнал состояния может быть изменен.

3) Параметры диагностики могут быть изменены.

Диагностическая информация		Действия по восстановлению	Зависимые измеряемые переменные	
№	Краткий текст			
062	Сбой соединения сенсора	1. Проверьте или замените электр.блок сенсора (ISEM) 2. Если применимо: проверьте соед. кабель между сенсором и преобразователем 3. Замените сенсор	<ul style="list-style-type: none"> <li>■ Определение пустой трубы</li> <li>■ Отсечение при низком расходе</li> <li>■ Статус дискретного выхода</li> <li>■ Давление</li> </ul>	
	<b>Состояние измеряемой переменной</b>			
	Quality			Bad
	Quality substatus			Sensor failure
	Сигнал статуса [заводские] <sup>1)</sup>			
	F			
Характеристики диагностики		Alarm		

1) Сигнал состояния может быть изменен.

Диагностическая информация		Действия по восстановлению	Зависимые измеряемые переменные	
№	Краткий текст			
063	Неиспр.ток возбудителя	1. Проверьте или замените электр.блок сенсора (ISEM) 2. Если применимо: проверьте соед. кабель между сенсором и преобразователем 3. Замените сенсор	<ul style="list-style-type: none"> <li>■ Определение пустой трубы</li> <li>■ Отсечение при низком расходе</li> </ul>	
	<b>Состояние измеряемой переменной</b>			
	Quality			Bad
	Quality substatus			Sensor failure
	Сигнал статуса [заводские] <sup>1)</sup>			S
Характеристики диагностики	Alarm			

1) Сигнал состояния может быть изменен.

Диагностическая информация		Действия по восстановлению	Зависимые измеряемые переменные	
№	Краткий текст			
082	Хранение данных	1. Проверьте подключение модуля 2. Обратитесь в сервисный отдел	<ul style="list-style-type: none"> <li>■ Определение пустой трубы</li> <li>■ Отсечение при низком расходе</li> <li>■ Статус дискретного выхода</li> <li>■ Давление</li> </ul>	
	<b>Состояние измеряемой переменной</b>			
	Quality			Bad
	Quality substatus			Sensor failure
	Сигнал статуса [заводские] <sup>1)</sup>			F
Характеристики диагностики	Alarm			

1) Сигнал состояния может быть изменен.

Диагностическая информация		Действия по восстановлению	Зависимые измеряемые переменные	
№	Краткий текст			
083	Содержимое памяти	1. Перезагрузите прибор 2. Восстановите рез.копию HistoROM S-DAT (параметр 'Сброс параметров прибора') 3. Замените HistoROM S-DAT	<ul style="list-style-type: none"> <li>■ Определение пустой трубы</li> <li>■ Отсечение при низком расходе</li> <li>■ Статус дискретного выхода</li> <li>■ Давление</li> </ul>	
	<b>Состояние измеряемой переменной</b>			
	Quality			Bad
	Quality substatus			Sensor failure
	Сигнал статуса [заводские] <sup>1)</sup>			F
Характеристики диагностики	Alarm			

1) Сигнал состояния может быть изменен.

Диагностическая информация		Действия по восстановлению	Зависимые измеряемые переменные	
№	Краткий текст			
140	Асимметричный сигнал сенсора	1. Проверьте или замените электр.блок сенсора (ISEM) 2. Если применимо: проверьте соед. кабель между сенсором и преобразователем 3. Замените сенсор	<ul style="list-style-type: none"> <li>■ Определение пустой трубы</li> <li>■ Отсечение при низком расходе</li> <li>■ Статус дискретного выхода</li> <li>■ Давление</li> </ul>	
	<b>Состояние измеряемой переменной [заводские] <sup>1)</sup></b>			
	Quality			Good
	Quality substatus			Non specific
	Сигнал статуса [заводские] <sup>2)</sup>			S
Характеристики диагностики [заводские] <sup>3)</sup>	Alarm			

1) Качество может быть изменено. Это приведет к изменению общего состояния измеряемой переменной.

2) Сигнал состояния может быть изменен.

3) Параметры диагностики могут быть изменены.



Диагностическая информация		Действия по восстановлению	Зависимые измеряемые переменные	
№	Краткий текст			
144	Слишком большая ошибка измерения	1. Проверьте или замените сенсор 2. Проверьте условия процесса	<ul style="list-style-type: none"> <li>■ Определение пустой трубы</li> <li>■ Отсечение при низком расходе</li> <li>■ Статус дискретного выхода</li> <li>■ Давление</li> </ul>	
	<b>Состояние измеряемой переменной [заводские] <sup>1)</sup></b>			
	Quality			Good
	Quality substatus			Non specific
	Сигнал статуса [заводские] <sup>2)</sup>			
Характеристики диагностики [заводские] <sup>3)</sup>	Alarm			

- 1) Качество может быть изменено. Это приведет к изменению общего состояния измеряемой переменной.  
 2) Сигнал состояния может быть изменен.  
 3) Параметры диагностики могут быть изменены.

### 12.7.2 Диагностика электроники

Диагностическая информация		Действия по восстановлению	Зависимые измеряемые переменные	
№	Краткий текст			
201	Поломка прибора	1. Перезапустите прибор 2. Обратитесь в сервисную службу	<ul style="list-style-type: none"> <li>■ Определение пустой трубы</li> <li>■ Отсечение при низком расходе</li> <li>■ Статус дискретного выхода</li> <li>■ Давление</li> </ul>	
	<b>Состояние измеряемой переменной</b>			
	Quality			Bad
	Quality substatus			Device failure
	Сигнал статуса [заводские] <sup>1)</sup>			
Характеристики диагностики	Alarm			

- 1) Сигнал состояния может быть изменен.

Диагностическая информация		Действия по восстановлению	Зависимые измеряемые переменные	
№	Краткий текст			
242	Несовместимое программное обеспечение	1. Проверьте программное обеспечение 2. Перепрограммируйте или замените основной электронный модуль	<ul style="list-style-type: none"> <li>■ Определение пустой трубы</li> <li>■ Отсечение при низком расходе</li> <li>■ Статус дискретного выхода</li> <li>■ Давление</li> </ul>	
	<b>Состояние измеряемой переменной</b>			
	Quality			Bad
	Quality substatus			Device failure
	Сигнал статуса [заводские] <sup>1)</sup>			
Характеристики диагностики	Alarm			

- 1) Сигнал состояния может быть изменен.

Диагностическая информация		Действия по восстановлению	Зависимые измеряемые переменные	
№	Краткий текст			
252	Несовместимые модули	1. Проверьте эл. модули 2. Замените эл. модули	<ul style="list-style-type: none"> <li>■ Определение пустой трубы</li> <li>■ Отсечение при низком расходе</li> <li>■ Статус дискретного выхода</li> <li>■ Давление</li> </ul>	
	<b>Состояние измеряемой переменной</b>			
	Quality			Bad
	Quality substatus			Device failure
	Сигнал статуса [заводские] <sup>1)</sup>			F
Характеристики диагностики	Alarm			

1) Сигнал состояния может быть изменен.

Диагностическая информация		Действия по восстановлению	Зависимые измеряемые переменные	
№	Краткий текст			
262	Сбой соединения электроники сенсора	1. Проверьте или замените соед.кабель между электр.блоком сенсора (ISEM) и модулем электроники 2. Проверьте или замените ISEM или модуль электроники	<ul style="list-style-type: none"> <li>■ Определение пустой трубы</li> <li>■ Отсечение при низком расходе</li> <li>■ Давление</li> </ul>	
	<b>Состояние измеряемой переменной</b>			
	Quality			Bad
	Quality substatus			Device failure
	Сигнал статуса [заводские] <sup>1)</sup>			F
Характеристики диагностики	Alarm			

1) Сигнал состояния может быть изменен.

Диагностическая информация		Действия по восстановлению	Зависимые измеряемые переменные	
№	Краткий текст			
270	Неисправен главный модуль электроники	Замените главный электронный модуль	<ul style="list-style-type: none"> <li>■ Определение пустой трубы</li> <li>■ Отсечение при низком расходе</li> <li>■ Статус дискретного выхода</li> <li>■ Давление</li> </ul>	
	<b>Состояние измеряемой переменной</b>			
	Quality			Bad
	Quality substatus			Device failure
	Сигнал статуса [заводские] <sup>1)</sup>			F
Характеристики диагностики	Alarm			

1) Сигнал состояния может быть изменен.

Диагностическая информация		Действия по восстановлению	Зависимые измеряемые переменные	
№	Краткий текст			
271	Неисправен главный модуль электроники	1. Перезапустите прибор 2. Замените главный модуль электроники	<ul style="list-style-type: none"> <li>■ Определение пустой трубы</li> <li>■ Отсечение при низком расходе</li> <li>■ Статус дискретного выхода</li> <li>■ Давление</li> </ul>	
	<b>Состояние измеряемой переменной</b>			
	Quality			Bad
	Quality substatus			Device failure
	Сигнал статуса [заводские] <sup>1)</sup>			F
Характеристики диагностики	Alarm			

1) Сигнал состояния может быть изменен.

Диагностическая информация		Действия по восстановлению	Зависимые измеряемые переменные		
№	Краткий текст				
272	Неисправен главный модуль электроники	1. Перезапустите прибор 2. Обратитесь в сервисную службу	<ul style="list-style-type: none"> <li>■ Определение пустой трубы</li> <li>■ Отсечение при низком расходе</li> <li>■ Статус дискретного выхода</li> <li>■ Давление</li> </ul>		
	<b>Состояние измеряемой переменной</b>				
	Quality			Bad	
	Quality substatus			Device failure	
	Сигнал статуса [заводские] <sup>1)</sup>			F	
	Характеристики диагностики			Alarm	

1) Сигнал состояния может быть изменен.

Диагностическая информация		Действия по восстановлению	Зависимые измеряемые переменные		
№	Краткий текст				
273	Неисправен главный модуль электроники	Замените электронный модуль	<ul style="list-style-type: none"> <li>■ Определение пустой трубы</li> <li>■ Отсечение при низком расходе</li> <li>■ Статус дискретного выхода</li> <li>■ Давление</li> </ul>		
	<b>Состояние измеряемой переменной</b>				
	Quality			Bad	
	Quality substatus			Device failure	
	Сигнал статуса [заводские] <sup>1)</sup>			F	
	Характеристики диагностики			Alarm	

1) Сигнал состояния может быть изменен.

Диагностическая информация		Действия по восстановлению	Зависимые измеряемые переменные		
№	Краткий текст				
275	Модуль Вв/Выв 1 до n неисправен	Замените модуль ввода/вывода	<ul style="list-style-type: none"> <li>■ Определение пустой трубы</li> <li>■ Отсечение при низком расходе</li> <li>■ Статус дискретного выхода</li> <li>■ Давление</li> </ul>		
	<b>Состояние измеряемой переменной</b>				
	Quality			Bad	
	Quality substatus			Device failure	
	Сигнал статуса [заводские] <sup>1)</sup>			F	
	Характеристики диагностики			Alarm	

1) Сигнал состояния может быть изменен.

Диагностическая информация		Действия по восстановлению	Зависимые измеряемые переменные		
№	Краткий текст				
276	Ошибка модуля Вв/Выв 1 до n	1. Перезапустите прибор 2. Замените модуль ввода/вывода	<ul style="list-style-type: none"> <li>■ Определение пустой трубы</li> <li>■ Отсечение при низком расходе</li> <li>■ Статус дискретного выхода</li> <li>■ Давление</li> </ul>		
	<b>Состояние измеряемой переменной</b>				
	Quality			Uncertain	
	Quality substatus			Non specific	
	Сигнал статуса [заводские] <sup>1)</sup>			F	
	Характеристики диагностики			Alarm	

1) Сигнал состояния может быть изменен.

Диагностическая информация		Действия по восстановлению	Зависимые измеряемые переменные	
№	Краткий текст			
276	Ошибка модуля Вв/Выв 1 до n	1. Перезапустите прибор 2. Замените модуль ввода/вывода	<ul style="list-style-type: none"> <li>■ Определение пустой трубы</li> <li>■ Отсечение при низком расходе</li> <li>■ Статус дискретного выхода</li> <li>■ Давление</li> </ul>	
	<b>Состояние измеряемой переменной</b>			
	Quality			Bad
	Quality substatus			Device failure
	Сигнал статуса [заводские] <sup>1)</sup>			F
Характеристики диагностики	Alarm			

1) Сигнал состояния может быть изменен.

Диагностическая информация		Действия по восстановлению	Зависимые измеряемые переменные	
№	Краткий текст			
283	Содержимое памяти	1. Перезапустите прибор 2. Обратитесь в сервисный отдел	<ul style="list-style-type: none"> <li>■ Определение пустой трубы</li> <li>■ Отсечение при низком расходе</li> <li>■ Статус дискретного выхода</li> <li>■ Давление</li> </ul>	
	<b>Состояние измеряемой переменной</b>			
	Quality			Bad
	Quality substatus			Device failure
	Сигнал статуса [заводские] <sup>1)</sup>			F
Характеристики диагностики	Alarm			

1) Сигнал состояния может быть изменен.

Диагностическая информация		Действия по восстановлению	Зависимые измеряемые переменные	
№	Краткий текст			
302	Поверка прибора активна	Идет поверка прибора, подождите	<ul style="list-style-type: none"> <li>■ Определение пустой трубы</li> <li>■ Отсечение при низком расходе</li> <li>■ Статус дискретного выхода</li> <li>■ Давление</li> </ul>	
	<b>Состояние измеряемой переменной</b>			
	Quality			Bad
	Quality substatus			Device failure
	Сигнал статуса [заводские] <sup>1)</sup>			C
Характеристики диагностики	Warning			

1) Сигнал состояния может быть изменен.

Диагностическая информация		Действия по восстановлению	Зависимые измеряемые переменные	
№	Краткий текст			
311	Электроника неисправна	1. Не перезапускайте прибор 2. Обратитесь в сервисный отдел	<ul style="list-style-type: none"> <li>■ Определение пустой трубы</li> <li>■ Отсечение при низком расходе</li> <li>■ Статус дискретного выхода</li> <li>■ Давление</li> </ul>	
	<b>Состояние измеряемой переменной</b>			
	Quality			Bad
	Quality substatus			Device failure
	Сигнал статуса [заводские] <sup>1)</sup>			M
Характеристики диагностики	Warning			

1) Сигнал состояния может быть изменен.

Диагностическая информация		Действия по восстановлению	Зависимые измеряемые переменные		
№	Краткий текст				
332	Ошибка записи во встроенном HistoROM	Заменить плату польз.интерфейса Ex d/XP: заменить преобразователя	<ul style="list-style-type: none"> <li>▪ Определение пустой трубы</li> <li>▪ Отсечение при низком расходе</li> <li>▪ Статус дискретного выхода</li> <li>▪ Давление</li> </ul>		
	<b>Состояние измеряемой переменной</b>				
	Quality			Bad	
	Quality substatus			Device failure	
	Сигнал статуса [заводские] <sup>1)</sup>			F	
	Характеристики диагностики			Alarm	

1) Сигнал состояния может быть изменен.

Диагностическая информация		Действия по восстановлению	Зависимые измеряемые переменные		
№	Краткий текст				
361	Ошибка модуля Вв/Выв 1 до n	<ol style="list-style-type: none"> <li>1. Перезапустите прибор</li> <li>2. Проверьте электронные модули</li> <li>3. Замените модуль ввода/вывода или основной электронный блок</li> </ol>	<ul style="list-style-type: none"> <li>▪ Определение пустой трубы</li> <li>▪ Отсечение при низком расходе</li> <li>▪ Статус дискретного выхода</li> <li>▪ Давление</li> </ul>		
	<b>Состояние измеряемой переменной</b>				
	Quality			Bad	
	Quality substatus			Device failure	
	Сигнал статуса [заводские] <sup>1)</sup>			F	
	Характеристики диагностики			Alarm	

1) Сигнал состояния может быть изменен.

Диагностическая информация		Действия по восстановлению	Зависимые измеряемые переменные		
№	Краткий текст				
372	Ошибка электроники сенсора (ISEM)	<ol style="list-style-type: none"> <li>1. Перезагрузите прибор</li> <li>2. Повторяется ли ошибка?</li> <li>3. Замените блок модулей, вкл.электронику</li> </ol>	<ul style="list-style-type: none"> <li>▪ Определение пустой трубы</li> <li>▪ Отсечение при низком расходе</li> <li>▪ Статус дискретного выхода</li> <li>▪ Давление</li> </ul>		
	<b>Состояние измеряемой переменной</b>				
	Quality			Bad	
	Quality substatus			Device failure	
	Сигнал статуса [заводские] <sup>1)</sup>			F	
	Характеристики диагностики			Alarm	

1) Сигнал состояния может быть изменен.

Диагностическая информация		Действия по восстановлению	Зависимые измеряемые переменные		
№	Краткий текст				
373	Ошибка электроники сенсора (ISEM)	<ol style="list-style-type: none"> <li>1. Перенесите данные или перезапустите прибор</li> <li>2. Обратитесь в сервисную службу</li> </ol>	<ul style="list-style-type: none"> <li>▪ Определение пустой трубы</li> <li>▪ Отсечение при низком расходе</li> <li>▪ Статус дискретного выхода</li> <li>▪ Давление</li> </ul>		
	<b>Состояние измеряемой переменной</b>				
	Quality			Bad	
	Quality substatus			Device failure	
	Сигнал статуса [заводские] <sup>1)</sup>			F	
	Характеристики диагностики			Alarm	

1) Сигнал состояния может быть изменен.

Диагностическая информация		Действия по восстановлению	Зависимые измеряемые переменные	
№	Краткий текст			
374	Ошибка электроники сенсора (ISEM)	1. Перезагрузите прибор 2. Повторяется ли ошибка? 3. Замените блок модулей, вкл.электронику	<ul style="list-style-type: none"> <li>■ Определение пустой трубы</li> <li>■ Отсечение при низком расходе</li> <li>■ Статус дискретного выхода</li> <li>■ Давление</li> </ul>	
	<b>Состояние измеряемой переменной [заводские] <sup>1)</sup></b>			
	Quality			Good
	Quality substatus			Non specific
	Сигнал статуса [заводские] <sup>2)</sup>			
	Характеристики диагностики [заводские] <sup>3)</sup>			Warning

1) Качество может быть изменено. Это приведет к изменению общего состояния измеряемой переменной.

2) Сигнал состояния может быть изменен.

3) Параметры диагностики могут быть изменены.

Диагностическая информация		Действия по восстановлению	Зависимые измеряемые переменные	
№	Краткий текст			
375	Отказ коммуникации Вв/Выв 1 до n	1. Перезагрузите прибор 2. Повторяется ли ошибка? 3. Замените блок модулей, вкл.электронику	<ul style="list-style-type: none"> <li>■ Определение пустой трубы</li> <li>■ Отсечение при низком расходе</li> <li>■ Статус дискретного выхода</li> <li>■ Давление</li> </ul>	
	<b>Состояние измеряемой переменной</b>			
	Quality			Bad
	Quality substatus			Device failure
	Сигнал статуса [заводские] <sup>1)</sup>			
	Характеристики диагностики			Alarm

1) Сигнал состояния может быть изменен.

Диагностическая информация		Действия по восстановлению	Зависимые измеряемые переменные	
№	Краткий текст			
382	Хранение данных	1. Установите T-DAT 2. Замените T-DAT	<ul style="list-style-type: none"> <li>■ Определение пустой трубы</li> <li>■ Отсечение при низком расходе</li> <li>■ Давление</li> </ul>	
	<b>Состояние измеряемой переменной</b>			
	Quality			Bad
	Quality substatus			Device failure
	Сигнал статуса [заводские] <sup>1)</sup>			
	Характеристики диагностики			Alarm

1) Сигнал состояния может быть изменен.

Диагностическая информация		Действия по восстановлению	Зависимые измеряемые переменные	
№	Краткий текст			
383	Содержимое памяти	1. Перезагрузите прибор 2. Удалите T-DAT через параметр 'Сброс параметров прибора' 3. Замените T-DAT	<ul style="list-style-type: none"> <li>■ Определение пустой трубы</li> <li>■ Отсечение при низком расходе</li> <li>■ Статус дискретного выхода</li> <li>■ Давление</li> </ul>	
	<b>Состояние измеряемой переменной</b>			
	Quality			Bad
	Quality substatus			Device failure
	Сигнал статуса [заводские] <sup>1)</sup>			
	Характеристики диагностики			Alarm

1) Сигнал состояния может быть изменен.

Диагностическая информация		Действия по восстановлению	Зависимые измеряемые переменные		
№	Краткий текст				
387	Сбой встроенного HistorOM	Свяжитесь с обслуживающей организацией	<ul style="list-style-type: none"> <li>■ Определение пустой трубы</li> <li>■ Отсечение при низком расходе</li> <li>■ Статус дискретного выхода</li> <li>■ Давление</li> </ul>		
	<b>Состояние измеряемой переменной</b>				
	Quality			Bad	
	Quality substatus			Device failure	
	Сигнал статуса [заводские] <sup>1)</sup>			F	
	Характеристики диагностики			Alarm	

1) Сигнал состояния может быть изменен.

### 12.7.3 Диагностика конфигурации

Диагностическая информация		Действия по восстановлению	Зависимые измеряемые переменные		
№	Краткий текст				
303	Конфигурация Вв/Выв 1 до n изменена	<ol style="list-style-type: none"> <li>1. Применить конфигурацию модуля В/В (параметр 'Применить конфигурацию В/В')</li> <li>2. Затем перезагрузить описание устройства и проверить подключение</li> </ol>	-		
	<b>Состояние измеряемой переменной</b>				
	Quality			Good	
	Quality substatus			Non specific	
	Сигнал статуса [заводские] <sup>1)</sup>			M	
	Характеристики диагностики			Warning	

1) Сигнал состояния может быть изменен.

Диагностическая информация		Действия по восстановлению	Зависимые измеряемые переменные		
№	Краткий текст				
330	Флеш-файл недействительный	<ol style="list-style-type: none"> <li>1. Обновите прошивку прибора</li> <li>2. Перезагрузите прибор</li> </ol>	<ul style="list-style-type: none"> <li>■ Определение пустой трубы</li> <li>■ Отсечение при низком расходе</li> <li>■ Статус дискретного выхода</li> <li>■ Давление</li> </ul>		
	<b>Состояние измеряемой переменной</b>				
	Quality			Bad	
	Quality substatus			Configuration error	
	Сигнал статуса [заводские] <sup>1)</sup>			M	
	Характеристики диагностики			Warning	

1) Сигнал состояния может быть изменен.

Диагностическая информация		Действия по восстановлению	Зависимые измеряемые переменные		
№	Краткий текст				
331	Сбой обновления прошивки	<ol style="list-style-type: none"> <li>1. Обновите прошивку прибора</li> <li>2. Перезагрузите прибор</li> </ol>	<ul style="list-style-type: none"> <li>■ Определение пустой трубы</li> <li>■ Отсечение при низком расходе</li> <li>■ Статус дискретного выхода</li> <li>■ Давление</li> </ul>		
	<b>Состояние измеряемой переменной</b>				
	Quality			Bad	
	Quality substatus			Configuration error	
	Сигнал статуса [заводские] <sup>1)</sup>			F	
	Характеристики диагностики			Warning	

1) Сигнал состояния может быть изменен.

Диагностическая информация		Действия по восстановлению	Зависимые измеряемые переменные	
№	Краткий текст			
410	Передача данных	1. Проверьте присоединение 2. Повторите передачу данных	<ul style="list-style-type: none"> <li>■ Определение пустой трубы</li> <li>■ Отсечение при низком расходе</li> <li>■ Статус дискретного выхода</li> <li>■ Давление</li> </ul>	
	<b>Состояние измеряемой переменной</b>			
	Quality			Bad
	Quality substatus			Configuration error
	Сигнал статуса [заводские] <sup>1)</sup>			F
Характеристики диагностики	Alarm			

1) Сигнал состояния может быть изменен.

Диагностическая информация		Действия по восстановлению	Зависимые измеряемые переменные	
№	Краткий текст			
412	Выполняется загрузка	Выполняется загрузка, пожалуйста, подождите	<ul style="list-style-type: none"> <li>■ Определение пустой трубы</li> <li>■ Отсечение при низком расходе</li> <li>■ Статус дискретного выхода</li> <li>■ Давление</li> </ul>	
	<b>Состояние измеряемой переменной</b>			
	Quality			Uncertain
	Quality substatus			Non specific
	Сигнал статуса [заводские] <sup>1)</sup>			C
Характеристики диагностики	Warning			

1) Сигнал состояния может быть изменен.

Диагностическая информация		Действия по восстановлению	Зависимые измеряемые переменные	
№	Краткий текст			
431	Настройка 1 до n	Выполнить баланс.	-	
	<b>Состояние измеряемой переменной</b>			
	Quality			Good
	Quality substatus			Non specific
	Сигнал статуса [заводские] <sup>1)</sup>			C
Характеристики диагностики	Warning			

1) Сигнал состояния может быть изменен.

Диагностическая информация		Действия по восстановлению	Зависимые измеряемые переменные	
№	Краткий текст			
437	Конфигурация несовместима	1. Перезапустите прибор 2. Обратитесь в сервисную службу	<ul style="list-style-type: none"> <li>■ Определение пустой трубы</li> <li>■ Отсечение при низком расходе</li> <li>■ Статус дискретного выхода</li> <li>■ Давление</li> </ul>	
	<b>Состояние измеряемой переменной</b>			
	Quality			Bad
	Quality substatus			Configuration error
	Сигнал статуса [заводские] <sup>1)</sup>			F
Характеристики диагностики	Alarm			

1) Сигнал состояния может быть изменен.



Диагностическая информация		Действия по восстановлению	Зависимые измеряемые переменные	
№	Краткий текст			
438	Массив данных	1. Проверьте файл данных 2. Проверьте конфигурацию прибора 3. Загрузите новую конфигурацию	<ul style="list-style-type: none"> <li>■ Определение пустой трубы</li> <li>■ Отсечение при низком расходе</li> <li>■ Статус дискретного выхода</li> <li>■ Давление</li> </ul>	
	<b>Состояние измеряемой переменной</b>			
	Quality			Uncertain
	Quality substatus			Non specific
	Сигнал статуса [заводские] <sup>1)</sup>			M
Характеристики диагностики		Warning		

1) Сигнал состояния может быть изменен.

Диагностическая информация		Действия по восстановлению	Зависимые измеряемые переменные	
№	Краткий текст			
441	Токовый выход 1 до n	1. Проверьте технологический процесс 2. Проверьте настройки токового выхода	-	
	<b>Состояние измеряемой переменной</b>			
	Quality			Good
	Quality substatus			Non specific
	Сигнал статуса [заводские] <sup>1)</sup>			S
Характеристики диагностики [заводские] <sup>2)</sup>		Warning		

1) Сигнал состояния может быть изменен.

2) Параметры диагностики могут быть изменены.

Диагностическая информация		Действия по восстановлению	Зависимые измеряемые переменные	
№	Краткий текст			
442	Частотный выход 1 до n	1. Проверьте технологический процесс 2. Проверьте настройки частотного выхода	-	
	<b>Состояние измеряемой переменной</b>			
	Quality			Good
	Quality substatus			Non specific
	Сигнал статуса [заводские] <sup>1)</sup>			S
Характеристики диагностики [заводские] <sup>2)</sup>		Warning		

1) Сигнал состояния может быть изменен.

2) Параметры диагностики могут быть изменены.

Диагностическая информация		Действия по восстановлению	Зависимые измеряемые переменные		
№	Краткий текст				
443	Импульсный выход 1 до n	1. Проверьте технологический процесс 2. Проверьте настройки импульсного выхода	-		
	<b>Состояние измеряемой переменной</b>				
	Quality			Good	
	Quality substatus			Non specific	
	Сигнал статуса [заводские] <sup>1)</sup>			S	
	Характеристики диагностики [заводские] <sup>2)</sup>			Warning	

1) Сигнал состояния может быть изменен.

2) Параметры диагностики могут быть изменены.

Диагностическая информация		Действия по восстановлению	Зависимые измеряемые переменные		
№	Краткий текст				
444	Токовый вход 1 до n	1. Проверьте процесс 2. Проверьте текущие параметры установки	-		
	<b>Состояние измеряемой переменной</b>				
	Quality			Good	
	Quality substatus			Non specific	
	Сигнал статуса [заводские] <sup>1)</sup>			S	
	Характеристики диагностики [заводские] <sup>2)</sup>			Warning	

1) Сигнал состояния может быть изменен.

2) Параметры диагностики могут быть изменены.

Диагностическая информация		Действия по восстановлению	Зависимые измеряемые переменные		
№	Краткий текст				
453	Блокировка расхода	Деактивируйте блокировку расхода	<ul style="list-style-type: none"> <li>■ Определение пустой трубы</li> <li>■ Отсечение при низком расходе</li> <li>■ Статус дискретного выхода</li> <li>■ Давление</li> </ul>		
	<b>Состояние измеряемой переменной</b>				
	Quality			Good	
	Quality substatus			Non specific	
	Сигнал статуса [заводские] <sup>1)</sup>			C	
	Характеристики диагностики			Warning	

1) Сигнал состояния может быть изменен.

Диагностическая информация		Действия по восстановлению	Зависимые измеряемые переменные	
№	Краткий текст			
463	Выбор аналог. входа 1 до n недействителен	1. Проверьте конфигурацию модуля/канала 2. Проверьте конфигурацию модуля Вв/Выв	<ul style="list-style-type: none"> <li>■ Определение пустой трубы</li> <li>■ Отсечение при низком расходе</li> <li>■ Статус дискретного выхода</li> <li>■ Давление</li> </ul>	
	<b>Состояние измеряемой переменной</b>			
	Quality			Bad
	Quality substatus			Configuration error
	Сигнал статуса [заводские] <sup>1)</sup>			F
Характеристики диагностики		Alarm		

1) Сигнал состояния может быть изменен.

Диагностическая информация		Действия по восстановлению	Зависимые измеряемые переменные	
№	Краткий текст			
484	Симулирование неисправности	Деактивировать моделирование	<ul style="list-style-type: none"> <li>■ Определение пустой трубы</li> <li>■ Отсечение при низком расходе</li> <li>■ Статус дискретного выхода</li> <li>■ Давление</li> </ul>	
	<b>Состояние измеряемой переменной</b>			
	Quality			Bad
	Quality substatus			Configuration error
	Сигнал статуса [заводские] <sup>1)</sup>			C
Характеристики диагностики		Alarm		

1) Сигнал состояния может быть изменен.

Диагностическая информация		Действия по восстановлению	Зависимые измеряемые переменные	
№	Краткий текст			
485	Симуляция измеряемой переменной	Деактивировать моделирование	<ul style="list-style-type: none"> <li>■ Определение пустой трубы</li> <li>■ Отсечение при низком расходе</li> <li>■ Статус дискретного выхода</li> <li>■ Давление</li> </ul>	
	<b>Состояние измеряемой переменной</b>			
	Quality			Good
	Quality substatus			Non specific
	Сигнал статуса [заводские] <sup>1)</sup>			C
Характеристики диагностики		Warning		

1) Сигнал состояния может быть изменен.

Диагностическая информация		Действия по восстановлению	Зависимые измеряемые переменные	
№	Краткий текст			
486	Имитация токового входа 1 до n	Деактивировать моделирование	-	
	<b>Состояние измеряемой переменной</b>			
	Quality			Good
	Quality substatus			Non specific
	Сигнал статуса [заводские] <sup>1)</sup>			C
Характеристики диагностики		Warning		

1) Сигнал состояния может быть изменен.

Диагностическая информация		Действия по восстановлению	Зависимые измеряемые переменные	
№	Краткий текст			
491	Моделир. токовый выход 1 до n	Деактивировать моделирование	–	
	<b>Состояние измеряемой переменной</b>			
	Quality			Good
	Quality substatus			Non specific
	Сигнал статуса [заводские] <sup>1)</sup>			C
Характеристики диагностики	Warning			

1) Сигнал состояния может быть изменен.

Диагностическая информация		Действия по восстановлению	Зависимые измеряемые переменные	
№	Краткий текст			
492	Моделирование частотного выхода 1 до n	Деактивируйте смоделированный частотный выход	–	
	<b>Состояние измеряемой переменной</b>			
	Quality			Good
	Quality substatus			Non specific
	Сигнал статуса [заводские] <sup>1)</sup>			C
Характеристики диагностики	Warning			

1) Сигнал состояния может быть изменен.

Диагностическая информация		Действия по восстановлению	Зависимые измеряемые переменные	
№	Краткий текст			
493	Моделирование импульсного выхода 1 до n	Деактивируйте смоделированный импульсный выход	–	
	<b>Состояние измеряемой переменной</b>			
	Quality			Good
	Quality substatus			Non specific
	Сигнал статуса [заводские] <sup>1)</sup>			C
Характеристики диагностики	Warning			

1) Сигнал состояния может быть изменен.

Диагностическая информация		Действия по восстановлению	Зависимые измеряемые переменные	
№	Краткий текст			
494	Моделирование вых. сигнализатора 1 до n	Деактивируйте моделированный релейный выход	–	
	<b>Состояние измеряемой переменной</b>			
	Quality			Good
	Quality substatus			Non specific
	Сигнал статуса [заводские] <sup>1)</sup>			C
Характеристики диагностики	Warning			

1) Сигнал состояния может быть изменен.

Диагностическая информация		Действия по восстановлению	Зависимые измеряемые переменные		
№	Краткий текст				
495	Моделир. диагностическое событие	Деактивировать моделирование	–		
	<b>Состояние измеряемой переменной</b>				
	Quality			Good	
	Quality substatus			Non specific	
	Сигнал статуса [заводские] <sup>1)</sup>			C	
	Характеристики диагностики			Warning	

1) Сигнал состояния может быть изменен.

Диагностическая информация		Действия по восстановлению	Зависимые измеряемые переменные		
№	Краткий текст				
496	Моделирования входа состояния	Деактивировать симуляцию статусного входа	–		
	<b>Состояние измеряемой переменной</b>				
	Quality			Good	
	Quality substatus			Non specific	
	Сигнал статуса [заводские] <sup>1)</sup>			C	
	Характеристики диагностики			Warning	

1) Сигнал состояния может быть изменен.

Диагностическая информация		Действия по восстановлению	Зависимые измеряемые переменные		
№	Краткий текст				
497	Моделирование блока выхода	Отключить режим моделирования	–		
	<b>Состояние измеряемой переменной</b>				
	Quality			Good	
	Quality substatus			Non specific	
	Сигнал статуса [заводские] <sup>1)</sup>			C	
	Характеристики диагностики			Warning	

1) Сигнал состояния может быть изменен.

Диагностическая информация		Действия по восстановлению	Зависимые измеряемые переменные		
№	Краткий текст				
520	Аппарат. конф. Вв/Выв 1 до n недействительна	<ol style="list-style-type: none"> <li>1. Проверьте аппаратную конфигурацию модуля Вх/Вых</li> <li>2. Замените неисправный модуль Вх/Вых</li> <li>3. Подключите модуль двойного имп. вых. в правильный слот</li> </ol>	–		
	<b>Состояние измеряемой переменной</b>				
	Quality			Good	
	Quality substatus			Non specific	
	Сигнал статуса [заводские] <sup>1)</sup>			F	
	Характеристики диагностики			Alarm	

1) Сигнал состояния может быть изменен.

Диагностическая информация		Действия по восстановлению	Зависимые измеряемые переменные	
№	Краткий текст			
537	Конфигурация	1. Проверьте IP-адреса 2. Измените IP-адреса	–	
	<b>Состояние измеряемой переменной</b>			
	Quality			Good
	Quality substatus			Non specific
	Сигнал статуса [заводские] <sup>1)</sup>			F
Характеристики диагностики	Warning			

1) Сигнал состояния может быть изменен.

Диагностическая информация		Действия по восстановлению	Зависимые измеряемые переменные	
№	Краткий текст			
594	Моделирование релейного выхода	Деактивируйте моделированный релейный выход	–	
	<b>Состояние измеряемой переменной</b>			
	Quality			Good
	Quality substatus			Non specific
	Сигнал статуса [заводские] <sup>1)</sup>			C
Характеристики диагностики	Warning			

1) Сигнал состояния может быть изменен.

### 12.7.4 Диагностика процесса

Диагностическая информация		Действия по восстановлению	Зависимые измеряемые переменные	
№	Краткий текст			
803	Токовая петля 1 до n	1. Проверьте провода 2. Замените модуль ввода/вывода	–	
	<b>Состояние измеряемой переменной</b>			
	Quality			Good
	Quality substatus			Non specific
	Сигнал статуса [заводские] <sup>1)</sup>			F
Характеристики диагностики	Alarm			

1) Сигнал состояния может быть изменен.

Диагностическая информация		Действия по восстановлению	Зависимые измеряемые переменные	
№	Краткий текст			
830	Температура сенсора слишком высокая	Снизьте температуру окружающей среды вокруг корпуса датчика	<ul style="list-style-type: none"> <li>■ Определение пустой трубы</li> <li>■ Отсечение при низком расходе</li> <li>■ Статус дискретного выхода</li> <li>■ Давление</li> </ul>	
	<b>Состояние измеряемой переменной [заводские] <sup>1)</sup></b>			
	Quality			Good
	Quality substatus			Non specific
	Сигнал статуса [заводские] <sup>2)</sup>			S
Характеристики диагностики [заводские] <sup>3)</sup>		Warning		

- 1) Качество может быть изменено. Это приведет к изменению общего состояния измеряемой переменной.
- 2) Сигнал состояния может быть изменен.
- 3) Параметры диагностики могут быть изменены.

Диагностическая информация		Действия по восстановлению	Зависимые измеряемые переменные	
№	Краткий текст			
831	Температура сенсора слишком низкая	Увеличьте температуру окружающей среды вокруг корпуса датчика	<ul style="list-style-type: none"> <li>■ Определение пустой трубы</li> <li>■ Отсечение при низком расходе</li> <li>■ Статус дискретного выхода</li> <li>■ Давление</li> </ul>	
	<b>Состояние измеряемой переменной [заводские] <sup>1)</sup></b>			
	Quality			Good
	Quality substatus			Non specific
	Сигнал статуса [заводские] <sup>2)</sup>			S
Характеристики диагностики [заводские] <sup>3)</sup>		Warning		

- 1) Качество может быть изменено. Это приведет к изменению общего состояния измеряемой переменной.
- 2) Сигнал состояния может быть изменен.
- 3) Параметры диагностики могут быть изменены.

Диагностическая информация		Действия по восстановлению	Зависимые измеряемые переменные	
№	Краткий текст			
832	Температура электроники слишком высокая	Снизьте температуру окружающей среды	<ul style="list-style-type: none"> <li>■ Определение пустой трубы</li> <li>■ Отсечение при низком расходе</li> <li>■ Статус дискретного выхода</li> <li>■ Давление</li> </ul>	
	<b>Состояние измеряемой переменной [заводские] <sup>1)</sup></b>			
	Quality			Good
	Quality substatus			Non specific
	Сигнал статуса [заводские] <sup>2)</sup>			S
Характеристики диагностики [заводские] <sup>3)</sup>		Warning		

- 1) Качество может быть изменено. Это приведет к изменению общего состояния измеряемой переменной.
- 2) Сигнал состояния может быть изменен.
- 3) Параметры диагностики могут быть изменены.

Диагностическая информация		Действия по восстановлению	Зависимые измеряемые переменные	
№	Краткий текст			
833	Температура электроники слишком низкая	Увеличьте температуру окружающей среды	<ul style="list-style-type: none"> <li>■ Определение пустой трубы</li> <li>■ Отсечение при низком расходе</li> <li>■ Статус дискретного выхода</li> <li>■ Давление</li> </ul>	
	<b>Состояние измеряемой переменной [заводские] <sup>1)</sup></b>			
	Quality			Good
	Quality substatus			Non specific
	Сигнал статуса [заводские] <sup>2)</sup>			S
Характеристики диагностики [заводские] <sup>3)</sup>	Warning			

- 1) Качество может быть изменено. Это приведет к изменению общего состояния измеряемой переменной.
- 2) Сигнал состояния может быть изменен.
- 3) Параметры диагностики могут быть изменены.

Диагностическая информация		Действия по восстановлению	Зависимые измеряемые переменные	
№	Краткий текст			
834	Слишком высокая температура процесса	Снизьте температуру процесса	<ul style="list-style-type: none"> <li>■ Определение пустой трубы</li> <li>■ Отсечение при низком расходе</li> <li>■ Статус дискретного выхода</li> <li>■ Давление</li> </ul>	
	<b>Состояние измеряемой переменной [заводские] <sup>1)</sup></b>			
	Quality			Good
	Quality substatus			Non specific
	Сигнал статуса [заводские] <sup>2)</sup>			S
Характеристики диагностики [заводские] <sup>3)</sup>	Warning			

- 1) Качество может быть изменено. Это приведет к изменению общего состояния измеряемой переменной.
- 2) Сигнал состояния может быть изменен.
- 3) Параметры диагностики могут быть изменены.

Диагностическая информация		Действия по восстановлению	Зависимые измеряемые переменные	
№	Краткий текст			
835	Слишком низкая температура процесса	Увеличение температуру процесса	<ul style="list-style-type: none"> <li>■ Определение пустой трубы</li> <li>■ Отсечение при низком расходе</li> <li>■ Статус дискретного выхода</li> <li>■ Давление</li> </ul>	
	<b>Состояние измеряемой переменной [заводские] <sup>1)</sup></b>			
	Quality			Good
	Quality substatus			Non specific
	Сигнал статуса [заводские] <sup>2)</sup>			S
Характеристики диагностики [заводские] <sup>3)</sup>	Warning			

- 1) Качество может быть изменено. Это приведет к изменению общего состояния измеряемой переменной.
- 2) Сигнал состояния может быть изменен.
- 3) Параметры диагностики могут быть изменены.



Диагностическая информация		Действия по восстановлению	Зависимые измеряемые переменные	
№	Краткий текст			
842	Рабочее предельное значение	Активно отсечение при низком расходе! 1. Проверьте конфигурацию отсечения при низком расходе	<ul style="list-style-type: none"> <li>■ Определение пустой трубы</li> <li>■ Отсечение при низком расходе</li> <li>■ Статус дискретного выхода</li> <li>■ Давление</li> </ul>	
	<b>Состояние измеряемой переменной</b>			
	Quality			Good
	Quality substatus			Non specific
	Сигнал статуса [заводские] <sup>1)</sup>			S
Характеристики диагностики		Warning		

1) Сигнал состояния может быть изменен.

Диагностическая информация		Действия по восстановлению	Зависимые измеряемые переменные	
№	Краткий текст			
843	Рабочее предельное значение	Проверьте условия процесса	<ul style="list-style-type: none"> <li>■ Определение пустой трубы</li> <li>■ Отсечение при низком расходе</li> <li>■ Статус дискретного выхода</li> <li>■ Давление</li> </ul>	
	<b>Состояние измеряемой переменной</b>			
	Quality			Good
	Quality substatus			Non specific
	Сигнал статуса [заводские] <sup>1)</sup>			S
Характеристики диагностики		Alarm		

1) Сигнал состояния может быть изменен.

Диагностическая информация		Действия по восстановлению	Зависимые измеряемые переменные	
№	Краткий текст			
862	Частично заполненная труба	1. Проверьте газ в технологическом процессе 2. Отрегулируйте границы определения	-	
	<b>Состояние измеряемой переменной [заводские] <sup>1)</sup></b>			
	Quality			Good
	Quality substatus			Non specific
	Сигнал статуса [заводские] <sup>2)</sup>			S
Характеристики диагностики [заводские] <sup>3)</sup>		Warning		

1) Качество может быть изменено. Это приведет к изменению общего состояния измеряемой переменной.

2) Сигнал состояния может быть изменен.

3) Параметры диагностики могут быть изменены.

Диагностическая информация		Действия по восстановлению	Зависимые измеряемые переменные	
№	Краткий текст			
882	Входной сигнал	1. Проверка настроек входа 2. Проверка внешнего прибора или рабочих условий	-	
	<b>Состояние измеряемой переменной</b>			
	Quality			Bad
	Quality substatus			Non specific
	Сигнал статуса [заводские] <sup>1)</sup>			F
Характеристики диагностики		Alarm		

1) Сигнал состояния может быть изменен.

Диагностическая информация		Действия по восстановлению	Зависимые измеряемые переменные	
№	Краткий текст			
910	Трубки не вибрирующие	1. Проверьте эл. модуль 2. Осмотрите сенсор	<ul style="list-style-type: none"> <li>■ Определение пустой трубы</li> <li>■ Отсечение при низком расходе</li> <li>■ Статус дискретного выхода</li> <li>■ Давление</li> </ul>	
	<b>Состояние измеряемой переменной</b>			
	Quality			Bad
	Quality substatus			Non specific
	Сигнал статуса [заводские] <sup>1)</sup>			F
Характеристики диагностики	Alarm			

1) Сигнал состояния может быть изменен.

Диагностическая информация		Действия по восстановлению	Зависимые измеряемые переменные	
№	Краткий текст			
912	Неоднородная среда	1. Проверьте условия процесса 2. Увеличьте давление системы	<ul style="list-style-type: none"> <li>■ Определение пустой трубы</li> <li>■ Отсечение при низком расходе</li> <li>■ Статус дискретного выхода</li> <li>■ Давление</li> </ul>	
	<b>Состояние измеряемой переменной [заводские] <sup>1)</sup></b>			
	Quality			Good
	Quality substatus			Non specific
	Сигнал статуса [заводские] <sup>2)</sup>			S
Характеристики диагностики [заводские] <sup>3)</sup>	Warning			

1) Качество может быть изменено. Это приведет к изменению общего состояния измеряемой переменной.

2) Сигнал состояния может быть изменен.

3) Параметры диагностики могут быть изменены.

Диагностическая информация		Действия по восстановлению	Зависимые измеряемые переменные	
№	Краткий текст			
913	Непригодная среда	1. Проверьте условия процесса 2. Проверьте эл. модули и сенсор	<ul style="list-style-type: none"> <li>■ Определение пустой трубы</li> <li>■ Отсечение при низком расходе</li> <li>■ Статус дискретного выхода</li> <li>■ Давление</li> </ul>	
	<b>Состояние измеряемой переменной [заводские] <sup>1)</sup></b>			
	Quality			Good
	Quality substatus			Non specific
	Сигнал статуса [заводские] <sup>2)</sup>			S
Характеристики диагностики [заводские] <sup>3)</sup>	Warning			

1) Качество может быть изменено. Это приведет к изменению общего состояния измеряемой переменной.

2) Сигнал состояния может быть изменен.

3) Параметры диагностики могут быть изменены.

Диагностическая информация		Действия по восстановлению	Зависимые измеряемые переменные	
№	Краткий текст			
944	Отказ мониторинга	Проверьте условия процесса для режима мониторинга Heartbeat	<ul style="list-style-type: none"> <li>■ Определение пустой трубы</li> <li>■ Отсечение при низком расходе</li> <li>■ Статус дискретного выхода</li> <li>■ Давление</li> </ul>	
	<b>Состояние измеряемой переменной [заводские] <sup>1)</sup></b>			
	Quality			Good
	Quality substatus			Non specific
	Сигнал статуса [заводские] <sup>2)</sup>			S
Характеристики диагностики [заводские] <sup>3)</sup>		Warning		

- 1) Качество может быть изменено. Это приведет к изменению общего состояния измеряемой переменной.
- 2) Сигнал состояния может быть изменен.
- 3) Параметры диагностики могут быть изменены.

Диагностическая информация		Действия по восстановлению	Зависимые измеряемые переменные	
№	Краткий текст			
948	Затухание колебаний слишком высокое	<ol style="list-style-type: none"> <li>1. Проверьте условия процесса</li> <li>2. Увеличьте давление системы</li> </ol>	<ul style="list-style-type: none"> <li>■ Определение пустой трубы</li> <li>■ Отсечение при низком расходе</li> <li>■ Статус дискретного выхода</li> <li>■ Давление</li> </ul>	
	<b>Состояние измеряемой переменной [заводские] <sup>1)</sup></b>			
	Quality			Good
	Quality substatus			Non specific
	Сигнал статуса [заводские] <sup>2)</sup>			S
Характеристики диагностики [заводские] <sup>3)</sup>		Warning		

- 1) Качество может быть изменено. Это приведет к изменению общего состояния измеряемой переменной.
- 2) Сигнал состояния может быть изменен.
- 3) Параметры диагностики могут быть изменены.

## 12.8 Необработанные события диагностики

Меню меню **Диагностика** позволяет просматривать текущие диагностические события отдельно от предыдущих.



Вызов информации о мерах по устранению диагностического события:

- Посредством локального дисплея → 151
- Посредством веб-браузера → 152
- Посредством управляющей программы "FieldCare" → 154
- Посредством управляющей программы "DeviceCare" → 154



Прочие диагностические события, находящиеся в очереди, отображаются в меню подменю **Перечень сообщений диагностики** → 180

### Навигация

Меню "Диагностика"

<b>Диагностика</b>	
Текущее сообщение диагностики	→  180
Предыдущее диагн. сообщение	→  180

<input type="text" value="Время работы после перезапуска"/>	→  180
<input type="text" value="Время работы"/>	→  180

### Обзор и краткое описание параметров

Параметр	Требование	Описание	Интерфейс пользователя
Текущее сообщение диагностики	Произошло диагностическое событие.	Показать текущие события диагностики среди остальной информации о диагностике. При появлении двух или более сообщений одновременно на дисплей выводится сообщение с наивысшим приоритетом.	Символ для поведения диагностики, код диагностики и короткое сообщение.
Предыдущее диагн. сообщение	Произошло два диагностических события.	Показать приоритетные события диагностики среди текущих событий диагностики.	Символ для поведения диагностики, код диагностики и короткое сообщение.
Время работы после перезапуска	–	Показать время работы прибора с момента последнего перезапуска прибора.	Дни (d), часы (h), минуты (m) и секунды (s)
Время работы	–	Указывает какое время прибор находился в работе.	Дни (d), часы (h), минуты (m) и секунды (s)

## 12.9 Диагностические сообщения в блоке преобразователя "Диагностика"

- В параметре параметр **Текущее сообщение диагностики (текущая диагностика)** отображается сообщение с наивысшим приоритетом.
- Список активных аварийных сигналов можно просмотреть в параметрах параметр **Диагностика 1 (diagnostics\_1) ... Диагностика 5 (diagnostics\_5)**. Если число необработанных сообщений больше 5, на дисплей выводятся сообщения с наивысшим приоритетом.
- Последний аварийный сигнал, который больше неактивен, можно просмотреть с помощью параметра параметр **Предыдущее диагн. сообщение(previous\_diagnostics)**.

## 12.10 Перечень сообщений диагностики

В разделе подменю **Перечень сообщений диагностики** отображается до 5 диагностических событий, находящихся в очереди, и соответствующая диагностическая информация. Если число необработанных диагностических событий больше 5, на дисплей выводятся события с наивысшим приоритетом.

### Путь навигации

Диагностика → Перечень сообщений диагностики

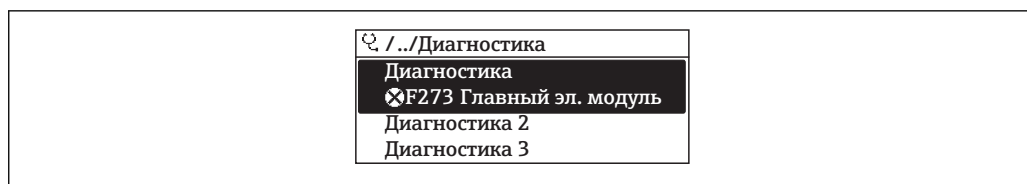

A0014006-RU

28 Пример индикации на локальном дисплее

- i** Вызов информации о мерах по устранению диагностического события:
- Посредством локального дисплея → 151
  - Посредством веб-браузера → 152
  - Посредством управляющей программы "FieldCare" → 154
  - Посредством управляющей программы "DeviceCare" → 154

## 12.11 Журнал событий

### 12.11.1 История событий

В подменю **Список событий** можно просмотреть хронологический обзор сообщений о произошедших событиях.

#### Путь навигации

Меню **Диагностика** → подменю **Журнал событий** → Список событий

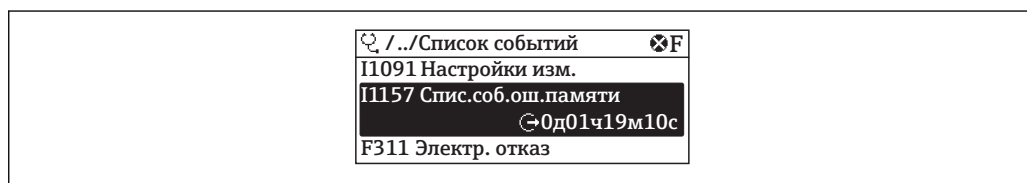

A0014008-RU

29 Пример индикации на локальном дисплее

- Отображение до 20 сообщений о событиях в хронологическом порядке.
- Если в приборе активирован пакет прикладных программ **Расширенный HistoROM** (заказывается отдельно), то список событий может содержать до 100 записей.

История событий содержит следующие типы записей:

- События диагностики → 159
- Информационные события → 182

Помимо времени события, каждому событию также присваивается символ, указывающий на то, продолжается ли событие в данный момент или завершилось:

- Диагностическое событие
  - ☹: Возникновение события
  - ☺: Окончание события
- Информационное событие
  - ☹: Возникновение события

- i** Вызов информации о мерах по устранению диагностического события:
- Посредством локального дисплея → 151
  - Посредством веб-браузера → 152
  - Посредством управляющей программы "FieldCare" → 154
  - Посредством управляющей программы "DeviceCare" → 154

- i** Фильтр отображаемых сообщений о событиях → 182

### 12.11.2 Фильтрация журнала событий

С помощью параметра параметр **Опции фильтра** можно определить категории сообщений о событиях, которые должны отображаться в подменю **Список событий**.

#### Путь навигации

Диагностика → Журнал событий → Опции фильтра

#### Категории фильтра

- Все
- Отказ (F)
- Проверка функций (C)
- Не соответствует спецификации (S)
- Требуется техническое обслуживание (M)
- Информация (I)

### 12.11.3 Обзор информационных событий

В отличие от события диагностики, информационное событие отображается только в журнале событий и отсутствует в перечне сообщений диагностики.

Номер данных	Наименование данных
I1000	----- (Прибор ОК)
I1079	Датчик изменён
I1089	Питание включено
I1090	Сброс конфигурации
I1091	Конфигурация изменена
I1092	Встроенный HistoROM удален
I1111	Неисправность настройки плотности
I1137	Электроника заменена
I1151	Сброс истории
I1155	Сброс измерения температуры электроники
I1156	Ошибка памяти тренда
I1157	Перечень событий ошибок памяти
I1184	Дисплей подключен
I1209	Настройка плотности в норме
I1221	Неисправность установки нулевой точки
I1222	Установка нулевой точки в норме
I1256	Дисплей: статус доступа изменен
I1278	Обнаружена перезагрузка модуля I/O
I1335	ПО изменено
I1361	Ошибка входа в веб-сервер
I1397	Fieldbus: статус доступа изменен
I1398	CDI: статус доступа изменен
I1444	Поверка прибора успешно завершена
I1445	Поверка прибора не удалась
I1447	Запись реф. данных применения
I1448	Реф. данные применения успешно записаны
I1449	Отказ записи референсных данных
I1450	Мониторинг выкл

Номер данных	Наименование данных
I1451	Мониторинг вкл
I1457	Отказ: ошибка измерения
I1459	Отказ: ошибка проверки модуля I/O
I1460	Сбой проверки HBSI
I1461	Отказ: ошибка проверки сенсора
I1462	Отказ: ошибка электронного модуля
I1512	Началась загрузка
I1513	Загрузка завершена
I1514	Загрузка началась
I1515	Загрузка завершена
I1618	Модуль Вв/Выв заменен
I1619	Модуль Вв/Выв заменен
I1621	Модуль Вв/Выв заменен
I1622	Изменение калибровки
I1624	Сбросить все сумматоры
I1625	Активирована защита от записи
I1626	Защита от записи отключена
I1627	Вход в веб-сервер выполнен успешно
I1628	Успешная авторизация дисплея
I1629	Успешный вход в CDI
I1631	Изменен доступ к веб-серверу
I1632	Сбой авторизации дисплея
I1633	Сбой авторизации CDI
I1634	Сброс к заводским параметрам
I1635	Сброс выдачи параметров
I1637	FOUNDATION Fieldbus сброс выполнен
I1639	Достигнуто макс.количество циклов
I1649	Защита от записи активирована
I1650	Защита от записи откл.
I1712	Получен новый флеш-файл
I1725	Модуль электр. сенсора (ISEM) изменен
I1726	Сбой рез.копирования конфигурации

## 12.12 Сброс измерительного прибора

С помощью параметра Параметр **Restart** можно сбросить конфигурацию прибора полностью или только для некоторых настроек до predetermined состояния.

### 12.12.1 Функции меню параметр "Restart"

Опции	Описание
Uninitialized	Этот вариант выбора не влияет на прибор.
Run	Этот вариант выбора не влияет на прибор.
Resource	Этот вариант выбора не влияет на прибор.

Опции	Описание
Defaults	Все блоки FOUNDATION Fieldbus сбрасываются на соответствующие заводские настройки. Пример: канал аналогового входа сбрасывается на значение опция <b>Uninitialized</b> .
Processor	Прибор перезапускается.
К настройкам поставки	Расширенные параметры FOUNDATION Fieldbus (блоки FOUNDATION Fieldbus, информация о планировании) и параметры прибора, для которых были заказаны пользовательские настройки по умолчанию, сбрасываются на эти значения по умолчанию.

### 12.13 Информация о приборе

Меню подменю **Информация о приборе** содержит все параметры, в которых отображается различная информация, идентифицирующая прибор.

#### Навигация

Меню "Диагностика" → Информация о приборе

► Информация о приборе	
Обозначение прибора	→ ⓘ 184
Серийный номер	→ ⓘ 184
Название прибора	→ ⓘ 184
Версия программного обеспечения	→ ⓘ 185
Заказной код прибора	→ ⓘ 185
Расширенный заказной код 1	→ ⓘ 185
Расширенный заказной код 2	→ ⓘ 185
Версия ENP	→ ⓘ 185

#### Обзор и краткое описание параметров



Параметр	Описание	Ввод данных пользователем / Интерфейс пользователя	Заводские настройки
Обозначение прибора	Ввод названия точки измерения.	Макс. 32 буквенных, цифровых или специальных символов (например, @, %, /)	Promass300/500
Серийный номер	Отображение серийного номера измерительного прибора.	Строка символов, состоящая максимум из 11 букв и цифр.	–
Название прибора	Показать название преобразователя.  Это же имя указывается на заводской табличке преобразователя.	Promass300/500	–



Параметр	Описание	Ввод данных пользователем / Интерфейс пользователя	Заводские настройки
Версия программного обеспечения	Показать версию установленного программного обеспечения.	Строка символов в следующем формате: xx.yy.zz	–
Заказной код прибора	Показать код заказа прибора.  Этот же код заказа указывается на заводской табличке датчика и преобразователя в поле "Код заказа".	Строка символов, содержащая буквы, цифры и некоторые знаки препинания	–
Расширенный заказной код 1	Показать первую часть расширенного кода заказа.  Этот же расширенный код заказа указывается на заводской табличке датчика и преобразователя в поле "Ext. ord. cd.".	Строка символов	–
Расширенный заказной код 2	Показать вторую часть расширенного кода заказа.  Этот же расширенный код заказа указывается на заводской табличке датчика и преобразователя в поле "Ext. ord. cd.".	Строка символов	–
Версия ENP	Показать версию именной таблицы электронной части (ENP).	Строка символов в формате xx.yy.zz	–

## 12.14 Версия программного обеспечения

Дата выпуска	Версия программного обеспечения	Код заказа "Версия программного обеспечения"	Программное обеспечение Модификации	Тип документации	Документация
02.2017	01.00.zz	Опция 74	Оригинальное программное обеспечение	Руководство по эксплуатации	BA01518D/06/RU/01.16

-  Программное обеспечение можно заменить на текущую или предыдущую версию посредством служебного интерфейса.
-  Данные о совместимости версии программного обеспечения с предыдущей версией, установленными файлами описания прибора и управляющими программами см. в информации о приборе в документе "Информация изготовителя".
-  Доступна следующая информация изготовителя:
  - В разделе загрузки интернет-сайта Endress+Hauser: [www.endress.com](http://www.endress.com) → Документация
  - Укажите следующие данные:
    - Группа прибора: например, 8E3В
    - Текстовый поиск: информация об изготовителе
    - Тип носителя: Документация – Техническая документация

## 13 Техническое обслуживание

### 13.1 Задачи техобслуживания

Специальное техобслуживание не требуется.

#### 13.1.1 Наружная очистка

При очистке внешних поверхностей измерительного прибора необходимо применять чистящие средства, не оказывающие воздействия на поверхность корпуса и уплотнения.

#### 13.1.2 Внутренняя очистка

В отношении очистки CIP и SIP необходимо соблюдать следующие требования:

- Используйте только те моющие средства, к которым устойчивы смачиваемые материалы.
- Соблюдайте ограничения в отношении максимальной допустимой температуры среды для измерительного прибора →  211.

### 13.2 Измерения и испытания по прибору

Endress+Hauser предлагает широкую линейку оборудования для измерений и испытаний, в т.ч. для W@Mi тестирования приборов.

 Подробную информацию об этом оборудовании можно получить в региональном торговом представительстве Endress+Hauser.

Список некоторых видов измерительного и испытательного оборудования: →  189

### 13.3 Служба поддержки Endress+Hauser

Endress+Hauser предлагает большое количество различных услуг по обслуживанию, включая повторную калибровку, техобслуживание и тестирование приборов.

 Подробную информацию об этом оборудовании можно получить в региональном торговом представительстве Endress+Hauser.

## 14 Ремонт

### 14.1 Общие указания

#### 14.1.1 Принципы ремонта и переоборудования

Необходимо придерживаться следующих принципов ремонта и переоборудования Endress+Hauser:

- Измерительные приборы имеют модульную структуру.
- Запасные части объединены в логические комплекты и снабжены соответствующими инструкциями по замене.
- Ремонт осуществляется службой поддержки Endress+Hauser или специалистами заказчика, прошедшими соответствующее обучение.
- Сертифицированные приборы могут быть переоборудованы в другие сертифицированные приборы только службой поддержки Endress+Hauser или на заводе.

#### 14.1.2 Указания по ремонту и переоборудованию

При ремонте и переоборудовании измерительного прибора необходимо соблюдать следующие указания:

- ▶ Используйте только фирменные запасные части Endress+Hauser.
- ▶ Проводить ремонт необходимо строго в соответствии с инструкциями.
- ▶ Следите за соответствием применимым стандартам, федеральным/национальным нормам, документации и сертификатам по взрывозащищенному исполнению (XA).
- ▶ Документируйте все действия по ремонту и переоборудованию и вносите их в базу данных управления жизненным циклом *W@M*.

### 14.2 Запасные части

*W@M Device Viewer* ([www.endress.com/deviceviewer](http://www.endress.com/deviceviewer)):

Список содержит все доступные запасные части для измерительного прибора и их коды заказа. Кроме того, можно загрузить соответствующие инструкции по монтажу, если таковые предоставляются.

-  Серийный номер измерительного прибора:
  - Указан на заводской табличке прибора.
  - Доступен в параметре параметр **Серийный номер** в меню подменю **Информация о приборе**.

### 14.3 Служба поддержки Endress+Hauser

Endress+Hauser предлагает широкий диапазон сервисных услуг.

-  Подробную информацию об этом оборудовании можно получить в региональном торговом представительстве Endress+Hauser.

### 14.4 Возврат

При необходимости проведения ремонта или заводской калибровки, а также в случае заказа или поставки неверного измерительного прибора измерительный прибор следует вернуть. В соответствии с требованиями законодательства компания Endress+Hauser, обладающая сертификатом ISO, обязана следовать определенным процедурам при работе с оборудованием, находившимся в контакте с различными средами.

Для обеспечения быстрого, безопасного и профессионального возврата приборов изучите процедуру и условия возврата, приведенные на веб-сайте Endress+Hauser по адресу <http://www.endress.com/support/return-material>

## 14.5 Утилизация

### 14.5.1 Демонтаж измерительного прибора

1. Выключите прибор.

#### ОСТОРОЖНО

**Опасность для персонала в рабочих условиях.**

- ▶ Следует соблюдать осторожность при работе в опасных рабочих условиях, например при наличии давления в измерительном приборе, высоких температурах и агрессивных жидкостях.

2. Выполняйте шаги по монтажу и подключению, описанные в разделах "Монтаж измерительного прибора" и "Подключение измерительного прибора" в обратной логической последовательности. Соблюдайте правила техники безопасности.

### 14.5.2 Утилизация измерительного прибора

#### ОСТОРОЖНО

**Опасность для персонала и окружающей среды при работе в опасных для здоровья жидкостях.**

- ▶ Убедитесь в том, что на измерительном приборе и внутри него отсутствуют остатки жидкости, опасные для здоровья и окружающей среды, в т.ч. отфильтрованные вещества, проникшие в щели или диффундировавшие в пластмассы.

Утилизация должна осуществляться с учетом следующих требований:

- ▶ Соблюдайте действующие федеральные/национальные стандарты.
- ▶ Обеспечьте надлежащее разделение и повторное использование компонентов прибора.

## 15 Аксессуары

Для этого прибора поставляются различные аксессуары, которые можно заказать в Endress+Hauser для поставки вместе с прибором или позднее. За подробной информацией о соответствующем коде заказа обратитесь в региональное торговое представительство Endress+Hauser или посетите страницу прибора на веб-сайте Endress+Hauser: [www.endress.com](http://www.endress.com).

### 15.1 Аксессуары к прибору

#### 15.1.1 Для преобразователя

Аксессуары	Описание
Преобразователь Promass300	<p>Преобразователь для замены или для складского запаса. С помощью кода заказа можно уточнить следующую информацию:</p> <ul style="list-style-type: none"> <li>▪ Сертификаты</li> <li>▪ Выход</li> <li>▪ Вход</li> <li>▪ Дисплей/управление</li> <li>▪ Корпус</li> <li>▪ Программное обеспечение</li> </ul> <p> Код заказа: 8X3VXX</p> <p> Для получения подробной информации см. руководство по установке EA01150</p>
Выносной модуль дисплея и управления DKX001	<p>Выносной модуль дисплея и управления DKX001 доступен для заказа в виде опции: Код заказа "Дисплей; управление", опция <b>O</b> "Отдельный 4-строчный дисплей, с подсветкой; 10 м (30 фут) Кабель; сенсорное управление"</p> <p>Кроме того, выносной модуль дисплея и управления DKX001 можно заказать отдельно, а также позднее без измерительного прибора.</p> <p> Монтажный кронштейн можно заказать непосредственно с DKX001 (код заказа DKX001: код заказа "Прилагаемые аксессуары", опция <b>RA</b> "Монтажный кронштейн, труба 1"/2"). Также его можно заказать как отдельный аксессуар. Код заказа: 71340960</p> <p> Дополнительная информация о модуле дисплея и управления DKX001 →  219.</p> <p> Для получения более подробной информации см. специализированную документацию SD01763D</p>
Антенна WLAN Большая дальность действия	<p>Внешняя антенна WLAN для дальности действия до 50 м (165 фут).</p> <p> Дополнительная информация об интерфейсе WLAN →  69.</p>
Защитный козырек	<p>Предназначен для защиты измерительного прибора от воздействия погодных условий, например, от дождевой воды, повышенной температуры вследствие прямого попадания солнечных лучей.</p> <p> Код заказа: 71343505</p> <p> Для получения подробной информации см. руководство по установке EA01160</p>

### 15.1.2 Для сенсора



Аксессуары	Описание
Нагревательная рубашка	Используется для стабилизации температуры жидкости в сенсоре. Для обогрева допускается применение воды, водяного пара и других неагрессивных жидкостей. Если в качестве теплоносителя планируется использовать масло, проконсультируйтесь со специалистами Endress+Hauser. Если сенсор оборудован разрывным диском, использование нагревательных рубашек не допускается.  Для получения дополнительной информации см. руководство по эксплуатации BA00132D

## 15.2 Аксессуары для связи





Аксессуары	Описание
Field Xpert SFX350	Field Xpert SFX350 – это промышленный коммуникатор для ввода оборудования в эксплуатацию и его обслуживания. Он обеспечивает эффективную настройку и диагностику устройств HART и FOUNDATION Fieldbus в <b>безопасных зонах</b> .  Для получения дополнительной информации см. руководство по эксплуатации BA01202S
Field Xpert SFX370	Field Xpert SFX370 – это промышленный коммуникатор для ввода оборудования в эксплуатацию и его обслуживания. Он обеспечивает эффективную настройку и диагностику устройств HART и FOUNDATION Fieldbus во <b>взрывоопасных</b> и в <b>безопасных зонах</b> .  Для получения дополнительной информации см. руководство по эксплуатации BA01202S

## 15.3 Аксессуары для обслуживания

Аксессуары	Описание
Applicator	Программное обеспечение для выбора и подбора размеров измерительных приборов Endress+Hauser: <ul style="list-style-type: none"> <li>Выбор измерительных приборов для промышленного применения</li> <li>Расчет всех необходимых данных для выбора оптимального расходомера: номинальный диаметр, потеря давления, скорость потока и погрешность.</li> <li>Графическое представление результатов расчета</li> <li>Определение частичного кода доступа, управление всеми связанными с проектом данными и параметрами на протяжении всего жизненного цикла проекта, документирование и доступ к этим данным.</li> </ul> Applicator доступен: <ul style="list-style-type: none"> <li>В сети Интернет по адресу: <a href="https://wapps.endress.com/applicator">https://wapps.endress.com/applicator</a></li> <li>Копируемый DVD-диск для локальной установки на ПК.</li> </ul>
W@M	W@M Life Cycle Management Улучшенная производительность - вся информация под рукой. Данные, важные для предприятия и его элементов, генерируются с первых этапов планирования и в течение всего жизненного цикла. Система управления жизненным циклом W@M – это открытая и гибкая информационная платформа с онлайн-средствами и полевыми инструментами. Мгновенный доступ всего персонала к актуальным подробным данным сокращает время инженерных работ, ускоряет процесс закупок и уменьшает время простоя предприятия. В сочетании с подходящими услугами система управления жизненным циклом W@M повышает производительность на каждом этапе. Для получения дополнительной информации посетите веб-сайт <a href="http://www.endress.com/lifecyclemanagement">www.endress.com/lifecyclemanagement</a>

FieldCare	<p>Инструментальное средство Endress+Hauser для управления парком приборов на базе стандарта FDT.</p> <p>С его помощью можно настраивать все интеллектуальные полевые приборы в системе и управлять ими. Кроме того, получаемая информация о состоянии обеспечивает эффективный мониторинг состояния приборов.</p> <p> Для получения дополнительной информации см. руководства по эксплуатации ВА00027S и ВА00059S</p>
DeviceCare	<p>Инструмент для подключения и конфигурирования полевых приборов Endress+Hauser.</p> <p> Подробнее см. буклет «Инновации» IN01047S</p>

## 15.4 Системные компоненты

Аксессуары	Описание
Регистратор Memograph M с графическим дисплеем	<p>Регистратор Memograph M с графическим дисплеем предоставляет информацию обо всех измеряемых переменных. Обеспечивается корректная регистрация измеренных значений, контроль предельных значений и анализ точек измерения. Данные сохраняются во внутренней памяти объемом 256 Мб, на SD-карте или USB-накопителе.</p> <p> Для получения подробной информации см. техническое описание TI00133R и руководство по эксплуатации ВА00247R</p>
Cerabar M	<p>Преобразователь давления для измерения абсолютного и манометрического давления газов, пара и жидкостей. Его можно использовать для считывания значений рабочего давления.</p> <p> Для получения подробной информации см. технические описания TI00426P, TI00436P и руководства по эксплуатации ВА00200P, ВА00382P</p>
Cerabar S	<p>Преобразователь давления для измерения абсолютного и манометрического давления газов, пара и жидкостей. Его можно использовать для считывания значений рабочего давления.</p> <p> Для получения подробной информации см. техническое описание IO0383P и руководство по эксплуатации ВА00271P</p>
iTEMP	<p>Преобразователи температуры можно использовать во всех областях применения, они подходят для проведения измерений в газах, паре и жидкостях. Их можно использовать для считывания температуры жидкости.</p> <p> Подробную информацию см. в документе "Области деятельности", FA00006T</p>

## 16 Технические данные

### 16.1 Приложение

Данный измерительный прибор предназначен только для измерения расхода жидкостей и газов.

Также, в зависимости от заказанного исполнения, прибор можно использовать для измерения потенциально взрывоопасных, горючих, ядовитых и окисляющих веществ.

Чтобы обеспечить надлежащее рабочее состояние прибора на протяжении всего срока службы, используйте его только для работы с теми продуктами, к которым устойчивы материалы, соприкасающиеся с продуктом в процессе.

### 16.2 Принцип действия и архитектура системы

---

Принцип измерения	Измерение массового расхода на основе принципа Кориолиса
-------------------	--

---

Измерительная система	Измерительная система состоит из преобразователя и сенсора.
-----------------------	---

Прибор доступен в компактном исполнении:  
преобразователь и сенсор находятся в одном корпусе.

Информация о структуре прибора →  15



## 16.3 Вход

Измеряемая величина

Величины измеряемые напрямую

- Массовый расход
- Плотность
- Температура

Вычисляемые величины

- Объемный расход
- Скорректированный объемный расход
- Эталонная плотность

Диапазон измерений

Диапазоны измерений для жидкостей

DN		Верхние пределы диапазона измерений от $\dot{m}_{\min(F)}$ до $\dot{m}_{\max(F)}$	
[мм]	[дюйм]	[кг/ч]	[фунт/мин]
8	$\frac{3}{8}$	0 до 2 000	0 до 73,50
15	$\frac{1}{2}$	0 до 6 500	0 до 238,9
25	1	0 до 18 000	0 до 661,5
40	$1\frac{1}{2}$	0 до 45 000	0 до 1 654
50	2	0 до 70 000	0 до 2 573
80	3	0 до 180 000	0 до 6 615
100	4	0 до 350 000	0 до 12 860
150	6	0 до 800 000	0 до 29 400
250	10	0 до 2 200 000	0 до 80 850

Диапазоны измерений для газов

Верхний предел диапазона измерений зависит от плотности газа и рассчитывается по приведенной ниже формуле:

$$\dot{m}_{\max(G)} = \dot{m}_{\max(F)} \cdot \rho_G \cdot x$$

$\dot{m}_{\max(G)}$	Верхний предел диапазона измерений для газа [кг/ч]
$\dot{m}_{\max(F)}$	Верхний предел диапазона измерений для жидкости [кг/ч]
$\dot{m}_{\max(G)} < \dot{m}_{\max(F)}$	$\dot{m}_{\max(G)}$ не может превышать $\dot{m}_{\max(F)}$
$\rho_G$	Плотность газа в [кг/м <sup>3</sup> ] в рабочих условиях
x	Константа, зависящая от номинального диаметра

DN		x
[мм]	[дюйм]	[кг/м <sup>3</sup> ]
8	$\frac{3}{8}$	60
15	$\frac{1}{2}$	80
25	1	90
40	$1\frac{1}{2}$	90
50	2	90
80	3	110

DN		x
[мм]	[дюйм]	[кг/м <sup>3</sup> ]
100	4	130
150	6	200
250	10	200

**Пример расчета для газа**

- Датчик: Promass F, DN 50
- Газ: воздух плотностью 60,3 kg/m<sup>3</sup> (при 20 °C и 50 бар)
- Диапазон измерений (жидкость): 70 000 кг/ч
- x = 90 kg/m<sup>3</sup> (для Promass F, DN 50)

Максимальный верхний предел диапазона измерений:

$$\dot{m}_{\max(G)} = \dot{m}_{\max(F)} \cdot \rho_G : x = 70\,000 \text{ кг/ч} \cdot 60,3 \text{ кг/м}^3 : 90 \text{ кг/м}^3 = 46\,900 \text{ кг/ч}$$

**Рекомендованный диапазон измерений**

Раздел "Пределы расхода" →  213

Рабочий диапазон  
измерения расхода

Более 1000 : 1.

Значения расхода, вышедшие за предварительно установленные пределы диапазона измерения, не отсекаются электронным модулем, т.е. сумматор регистрирует значения в нормальном режиме.

Входной сигнал

**Внешние измеряемые величины**

Для повышения точности измерения определенных измеряемых величин или для расчета скорректированного объемного расхода газа в системе автоматизации может происходить непрерывная запись различных измеряемых величин в измерительный прибор:

- Рабочее давление для повышения точности (специалисты Endress+Hauser рекомендуют использовать датчик давления для значений абсолютного давления, например, Cerabar M или Cerabar S)
- Температура жидкости для повышения точности (например, iTEMP)
- Эталонная плотность для расчета скорректированного объемного расхода для газов



В компании Endress+Hauser можно заказать различные преобразователи давления и приборы, предназначенные для измерения температуры, см. раздел "Аксессуары" →  191

Рекомендуется выполнять считывание внешних измеренных значений для вычисления следующих величин для газов:

- Массовый расход
- Скорректированный объемный расход

**Токовый вход**

Измеренные значения записываются из системы автоматизации в измерительный прибор через токовый вход →  195.

**Цифровая связь**

Измеряемые величины записываются из системы автоматизации в измерительный прибор по шине FOUNDATION Fieldbus.

**Токовый вход 0/4...20 мА**

Токовый вход	0/4...20 мА (активный/пассивный)
Диапазон тока	<ul style="list-style-type: none"> <li>■ 4...20 мА (активный)</li> <li>■ 0/4...20 мА (пассивный)</li> </ul>
Разрешение	1 мкА
Перепад напряжения	Обычно: 0,6 до 2 В для 3,6 до 22 мА (пассивный)
Максимальное входное напряжение	≤ 30 В (пассивный)
Напряжение при разомкнутой цепи	≤ 28,8 В (активный)
Возможные входные переменные	<ul style="list-style-type: none"> <li>■ Давление</li> <li>■ Температура</li> <li>■ Плотность</li> </ul>

**Входной сигнал состояния**

Максимальные входные значения	<ul style="list-style-type: none"> <li>■ Постоянный ток -3 до 30 В</li> <li>■ При активном (ON) входе сигнала состояния: <math>R_i &gt; 3 \text{ кОм}</math></li> </ul>
Время отклика	Возможность регулировки: 5 до 200 мс
Уровень входного сигнала	<ul style="list-style-type: none"> <li>■ Низкий уровень сигнала: пост. ток -3 до +5 В</li> <li>■ Высокий уровень сигнала: пост. ток 12 до 30 В</li> </ul>
Присваиваемые функции	<ul style="list-style-type: none"> <li>■ Выкл.</li> <li>■ Раздельный сброс сумматоров</li> <li>■ Сброс всех сумматоров</li> <li>■ Превышение расхода</li> </ul>

## 16.4 Выход

Выходной сигнал

FOUNDATION Fieldbus

FOUNDATION Fieldbus	H1, IEC 61158-2, гальванически развязанный
Передача данных	31,25 KBit/s
Потребление тока	10 мА
Допустимое напряжение питания	9 до 32 В
Подключение по шине	Со встроенной защитой от обратной полярности

### Токовый выход 0/4...20 мА

Токовый выход	0/4...20 мА
Максимальные выходные значения	22,5 мА
Диапазон тока	Можно настроить следующим образом: <ul style="list-style-type: none"> <li>■ 4...20 мА (активный)</li> <li>■ 0/4...20 мА (пассивный)</li> </ul>
Напряжение при разомкнутой цепи	Пост. ток 28,8 В (акт.)
Максимальное входное напряжение	Пост. ток 30 В (пасс.)
Загрузка	0 до 700 Ом
Разрешение	0,38 мкА
Выравнивание	Возможность регулировки: 0,07 до 999 с
Присваиваемые измеряемые величины	<ul style="list-style-type: none"> <li>■ Массовый расход</li> <li>■ Объемный расход</li> <li>■ Скорректированный объемный расход</li> <li>■ Плотность</li> <li>■ Эталонная плотность</li> <li>■ Температура</li> </ul> <p> Если для данного измерительного прибора имеется несколько пакетов прикладных программ, выбор опций расширяется.</p>

### Импульсный/частотный/релейный выход

Функция	Может использоваться в качестве импульсного, частотного или релейного выхода
Исполнение	Открытый коллектор Можно настроить следующим образом: <ul style="list-style-type: none"> <li>■ Активен</li> <li>■ Пассивный</li> </ul>
Максимальные входные значения	Пост. ток 30 В, 250 мА (пасс.)
Напряжение при разомкнутой цепи	Пост. ток 28,8 В (акт.)
Перепад напряжения	Для 22,5 мА: ≤ Пост. ток 2 В
<b>Импульсный выход</b>	
Максимальные входные значения	Пост. ток 30 В, 250 мА (пасс.)

Максимальный выходной ток	22,5 мА (активный)
Напряжение при разомкнутой цепи	Пост. ток 28,8 В (акт.)
Длительность импульса	Возможность регулировки: 0,05 до 2 000 мс
Максимальная частота импульсов	10 000 Impulse/s
"Вес" импульса	Настраиваемый
Присваиваемые измеряемые величины	<ul style="list-style-type: none"> <li>■ Массовый расход</li> <li>■ Объемный расход</li> <li>■ Скорректированный объемный расход</li> <li>■ Плотность</li> <li>■ Эталонная плотность</li> <li>■ Температура</li> </ul>
<b>Частотный выход</b>	
Максимальные входные значения	Пост. ток 30 В, 250 мА (пасс.)
Максимальный выходной ток	22,5 мА (активный)
Напряжение при разомкнутой цепи	Пост. ток 28,8 В (акт.)
Частота выхода	Настраиваемая: частота конечного значения 2 до 10 000 Гц ( $f_{\max} = 12\,500$ Гц)
Выравнивание	Возможность регулировки: 0 до 999 с
Отношение импульс/пауза	1:1
Присваиваемые измеряемые величины	<ul style="list-style-type: none"> <li>■ Массовый расход</li> <li>■ Объемный расход</li> <li>■ Скорректированный объемный расход</li> <li>■ Плотность</li> <li>■ Эталонная плотность</li> <li>■ Температура</li> </ul> <p> Если для данного измерительного прибора имеется несколько пакетов прикладных программ, выбор опций расширяется.</p>
<b>Релейный выход</b>	
Максимальные входные значения	Пост. ток 30 В, 250 мА (пасс.)
Напряжение при разомкнутой цепи	Пост. ток 28,8 В (акт.)
Поведение при переключении	Двоичный, проводимый или непроводимый
Задержка переключения	Возможность регулировки: 0 до 100 с

Количество циклов реле	Не ограничено
Присваиваемые функции	<ul style="list-style-type: none"> <li>■ Выкл.</li> <li>■ Вкл.</li> <li>■ Поведение диагностики</li> <li>■ Предельное значение <ul style="list-style-type: none"> <li>- Массовый расход</li> <li>- Объемный расход</li> <li>- Скорректированный объемный расход</li> <li>- Плотность</li> <li>- Эталонная плотность</li> <li>- Температура</li> <li>- Сумматор 1-3</li> </ul> </li> <li>■ Мониторинг направления потока</li> <li>■ Состояние <ul style="list-style-type: none"> <li>- Обнаружение частичного заполнения трубы</li> <li>- Отсечка при низком расходе</li> </ul> </li> </ul> <p> Если для данного измерительного прибора имеется несколько пакетов прикладных программ, выбор опций расширяется.</p>

### Релейный выход

Функция	Релейный выход
Исполнение	Релейный выход, гальванически развязанный
Поведение при переключении	<p>Можно настроить следующим образом:</p> <ul style="list-style-type: none"> <li>■ NO (нормально разомкнутый), заводская установка</li> <li>■ NC (нормально замкнутый)</li> </ul>
Макс. коммутационные свойства (пасс.)	<ul style="list-style-type: none"> <li>■ Пост. ток 30 В, 0,1 А</li> <li>■ Пер. ток 30 В, 0,5 А</li> </ul>
Присваиваемые функции	<ul style="list-style-type: none"> <li>■ Выкл.</li> <li>■ Вкл.</li> <li>■ Поведение диагностики</li> <li>■ Предельное значение <ul style="list-style-type: none"> <li>- Массовый расход</li> <li>- Объемный расход</li> <li>- Скорректированный объемный расход</li> <li>- Плотность</li> <li>- Эталонная плотность</li> <li>- Температура</li> <li>- Сумматор 1-3</li> </ul> </li> <li>■ Мониторинг направления потока</li> <li>■ Состояние <ul style="list-style-type: none"> <li>- Обнаружение частичного заполнения трубы</li> <li>- Отсечка при низком расходе</li> </ul> </li> </ul> <p> Если для данного измерительного прибора имеется несколько пакетов прикладных программ, выбор опций расширяется.</p>

### Конфигурирование пользователем входа/выхода

В процессе ввода в эксплуатацию пользователю входу/выходу присваивается **один** конкретный вход или выход (настраиваемый вход/выход).

Для назначения доступны следующие входы и выходы:

- HBSI (Heartbeat Sensor Integrity; целостность сенсора)
- Импульсный/частотный/релейный выход
- Варианты токового входа: 4...20 мА (активный), 0/4...20 мА (пассивный)
- Входной сигнал состояния

В этом разделе описываются технические значения, соответствующие значениям входов и выходов.

## FOUNDATION Fieldbus

Состояние и аварийный сигнал сообщения	Диагностика в соответствии с FF-891
Ток ошибки FDE (Fault Disconnection Electronic)	0 мА

## Токовый выход 0/4...20 мА

4 ... 20 мА

Режим отказа	Варианты: <ul style="list-style-type: none"> <li>■ 4 до 20 мА в соответствии с рекомендацией NAMUR NE 43</li> <li>■ 4 до 20 мА в соответствии со стандартом US</li> <li>■ Минимальное значение: 3,59 мА</li> <li>■ Максимальное значение: 22,5 мА</li> <li>■ Произвольно определяемое значение между: 3,59 до 22,5 мА</li> <li>■ Фактическое значение</li> <li>■ Последнее действительное значение</li> </ul>
--------------	---

0 ... 20 мА

Режим отказа	Варианты: <ul style="list-style-type: none"> <li>■ Максимальный уровень аварийного сигнала: 22 мА</li> <li>■ Произвольно определяемое значение между: 0 до 20,5 мА</li> </ul>
--------------	---

## Импульсный/частотный/релейный выход

<b>Импульсный выход</b>	
Режим отказа	Варианты: <ul style="list-style-type: none"> <li>■ Фактическое значение</li> <li>■ Импульсы отсутствуют</li> </ul>
<b>Частотный выход</b>	
Режим отказа	Варианты: <ul style="list-style-type: none"> <li>■ Фактическое значение</li> <li>■ 0 Гц</li> <li>■ Определенное значение (<math>f_{max}</math> 2 до 12 500 Гц)</li> </ul>
<b>Релейный выход</b>	
Режим отказа	Варианты: <ul style="list-style-type: none"> <li>■ Текущее состояние</li> <li>■ Открытый</li> <li>■ Закрытый</li> </ul>

## Релейный выход

Режим отказа	Варианты: <ul style="list-style-type: none"> <li>■ Текущее состояние</li> <li>■ Открытый</li> <li>■ Закрытый</li> </ul>
--------------	---

**Локальный дисплей**

Текстовый дисплей	Информация о причине и мерах по устранению
Подсветка	Красная подсветка указывает на неисправность прибора.

 Сигнал состояния в соответствии с рекомендацией NAMUR NE 107

**Интерфейс/протокол**

- По системе цифровой связи:  
FOUNDATION Fieldbus
- Через служебный интерфейс

Текстовый дисплей	Информация о причине и мерах по устранению
-------------------	--

**Веб-сервер**

Текстовый дисплей	Информация о причине и мерах по устранению
-------------------	--

**Светодиодные индикаторы (LED)**

Информация о состоянии	<p>Различные светодиодные индикаторы отображают состояние</p> <p>Отображаемая информация зависит от выбранного исполнения прибора:</p> <ul style="list-style-type: none"> <li>■ Активна подача напряжения питания</li> <li>■ Активна передача данных</li> <li>■ Авария/ошибка прибора</li> </ul> <p> Диагностическая информация, отображаемая на светодиодных индикаторах</p>
------------------------	--

Отсечка при низком расходе

Точки переключения для отсечки при низком расходе выбираются пользователем.

Гальваническая изоляция

Выходы гальванически развязаны друг с другом и с землей (PE).

Данные протокола

ID изготовителя	0x452B48 (16-ричная запись)
Идент. номер	0x103B (16-ричная запись)
Версия прибора	1
Версия файлов описания прибора (DD)	Информация и файлы на: <ul style="list-style-type: none"> <li>■ <a href="http://www.endress.com">www.endress.com</a></li> <li>■ <a href="http://www.fieldbus.org">www.fieldbus.org</a></li> </ul>
Версия файла совместимости (CFF)	
Комплект для тестирования на совместимость (Interoperability Test Kit, ИТК)	Версия 6.2.0
Номер операции испытания ИТК	Информация: <ul style="list-style-type: none"> <li>■ <a href="http://www.endress.com">www.endress.com</a></li> <li>■ <a href="http://www.fieldbus.org">www.fieldbus.org</a></li> </ul>
Поддержка функции Link Master (LAS)	Да



<b>Выбор функций "Link Master" и "Basic Device"</b>	Да Заводская настройка: Basic Device
<b>Адрес узла</b>	Заводская настройка: 247 (0xF7)
<b>Поддерживаемые функции</b>	Доступны следующие способы: <ul style="list-style-type: none"> <li>▪ Перезапуск</li> <li>▪ Перезапуск электронной заводской таблички (ENP)</li> <li>▪ Диагностика</li> <li>▪ Перевод в режим OOS</li> <li>▪ Перевод в режим AUTO</li> <li>▪ Чтение данных трендов</li> <li>▪ Чтение журнала регистрации событий</li> </ul>
<b>Виртуальные коммуникационные связи (VCR)</b>	
<b>Количество VCR</b>	44
<b>Количество связанных объектов в VFD</b>	50
<b>Неизменяемые записи</b>	1
<b>VCR клиента</b>	0
<b>VCR сервера</b>	10
<b>VCR источника</b>	43
<b>VCR назначения</b>	0
<b>VCR подписчика</b>	43
<b>VCR издателя</b>	43
<b>Пропускная способность канала устройства</b>	
<b>Временной интервал</b>	4
<b>Мин. задержка между PDU</b>	8
<b>Макс. задержка ответа</b>	16

### Блоки преобразователя

Блок	Содержание	Выходные значения
Блок преобразователя "Настройка" (TRDSUP)	Все параметры для стандартного ввода в эксплуатацию.	Выходные значения отсутствуют
Блок преобразователя "Дисплей" (TRDDISP)	Параметры настройки локального дисплея.	Выходные значения отсутствуют
Блок преобразователя HistoROM (TRDHROM)	Параметры для использования функции HistoROM.	Выходные значения отсутствуют

Блок	Содержание	Выходные значения
Блок преобразователя "Диагностика" (TRDDIAG)	Диагностическая информация.	Переменные процесса (канал AI) <ul style="list-style-type: none"> <li>■ Температура (7)</li> <li>■ Объемный расход (9)</li> <li>■ Концентрация (10)</li> <li>■ Массовый расход (11)</li> <li>■ Скорректированный объемный расход (13)</li> <li>■ Плотность (14)</li> <li>■ Приведенная плотность (15)</li> <li>■ Температура трубопровода со средой-носителем (51)</li> <li>■ Массовый расход среды-носителя (57)</li> <li>■ Массовый расход целевой среды (58)</li> <li>■ Температура электронного модуля (65)</li> <li>■ Токовый вход 1 (99)</li> </ul>
Блок преобразователя "Настройка в режиме эксперта" (TRDEXP)	Параметры, для надлежащей установки которых пользователь должен обладать глубокими знаниями об управлении прибором.	Выходные значения отсутствуют
Блок преобразователя "Обслуживание датчика" (TRDSRVS)	Параметры, доступные только для специалистов сервисной службы Endress+Hauser.	Выходные значения отсутствуют
Блок преобразователя "Счетчик общего запаса" (TRDTIC)	Параметры для настройки всех сумматоров и счетчика.	Переменные процесса (канал AI) <ul style="list-style-type: none"> <li>■ Сумматор 1 (16)</li> <li>■ Сумматор 2 (17)</li> <li>■ Сумматор 3 (18)</li> </ul>
Блок преобразователя "Технология Heartbeat" (TRDHBT)	Параметры для настройки и полная информация о результатах проверки.	Выходные значения отсутствуют

## Функциональные блоки

Блок	Число блоков	Число исполнений	Переменные процесса (канал)
Блок ресурсов (RB)	1	Этот блок (расширенный функционал) содержит все данные, однозначно определяющие прибор; он является эквивалентом электронной заводской таблички прибора.	–
Блок аналогового входа (AI)	8	6 мс	Переменные процесса (канал AI) <ul style="list-style-type: none"> <li>▪ Температура (7)</li> <li>▪ Объемный расход (9)</li> <li>▪ Концентрация (10)</li> <li>▪ Массовый расход (11)</li> <li>▪ Скорректированный объемный расход (13)</li> <li>▪ Плотность (14)</li> <li>▪ Приведенная плотность (15)</li> <li>▪ Сумматор 1 (16)</li> <li>▪ Сумматор 2 (17)</li> <li>▪ Сумматор 3 (18)</li> <li>▪ Температура трубопровода со средой-носителем (51)</li> <li>▪ Массовый расход среды-носителя (57)</li> <li>▪ Массовый расход целевой среды (58)</li> <li>▪ Температура электронного модуля (65)</li> <li>▪ Токковый вход 1 (99)</li> </ul>
Блок дискретного входа (DI)	2	4 мс	<ul style="list-style-type: none"> <li>▪ Состояние релейного выхода (101)</li> <li>▪ Отсечка при низком расходе (103)</li> <li>▪ Контроль заполнения трубы (104)</li> <li>▪ Проверка состояния (105)</li> </ul>
Блок PID (PID)	1	5 мс	–
Блок нескольких аналоговых выходов (MAO)	1	4 мс	Channel_0 (121) <ul style="list-style-type: none"> <li>▪ Значение 1: переменная внешней компенсации, давление</li> <li>▪ Значение 2: переменная внешней компенсации, температура</li> <li>▪ Значение 3: переменная внешней компенсации, приведенная плотность</li> </ul> <p> Переменные компенсации должны передаваться в прибор в базовых единицах СИ.</p>

Блок	Число блоков	Число исполнений	Переменные процесса (канал)
Блок нескольких цифровых выходов (MDO)	1	4 мс	Channel_DO (122) <ul style="list-style-type: none"> <li>▪ Значение 1: сброс сумматора 1</li> <li>▪ Значение 2: сброс сумматора 2</li> <li>▪ Значение 3: сброс сумматора 3</li> <li>▪ Значение 4: переопределение расхода</li> <li>▪ Значение 5: запуск проверки работоспособности</li> <li>▪ Значение 6: релейный выход состояния</li> <li>▪ Значение 7: запуск коррекции нулевой точки</li> <li>▪ Значение 8: не присвоено</li> </ul>
Блок интегратора (IT)	1	5 мс	–

## 16.5 Источник питания

Назначение клемм →  37

Имеющиеся разъемы прибора →  37

Назначение контактов, разъем прибора →  37

Напряжение питания

Код заказа "Питание"	напряжения на клеммах		Частотный диапазон
Опция D	Постоянный ток 24 В	±20%	–
Опция E	Пер. ток 100 до 240 В	-15...+10%	50/60 Гц
Опция I	Постоянный ток 24 В	±20%	–
	Пер. ток 100 до 240 В	-15...+10%	50/60 Гц

Потребляемая мощность



**Преобразователь**

Макс. 10 Вт (активная мощность)





Потребление тока

**Преобразователь**

- Макс. 400 мА (24 В)
- Макс. 200 мА (110 В, 50/60 Гц; 230 В, 50/60 Гц)

Сбой питания	<ul style="list-style-type: none"> <li>■ Сумматоры останавливают подсчет на последнем измеренном значении.</li> <li>■ Параметры настройки сохраняются на встроенном устройстве памяти (HistoROM DAT).</li> <li>■ Сохраняются сообщения об ошибках (в т.ч. значение счетчика отработанного времени).</li> </ul>
Электрическое подключение	→  38
Выравнивание потенциалов	→  41
клеммы	Пружинные клеммы: для подключения обычных жил и жил с наконечниками. Площадь поперечного сечения проводника: 0,2 до 2,5 мм <sup>2</sup> (24 до 12 AWG).
Кабельные вводы	<ul style="list-style-type: none"> <li>■ Кабельный ввод: M20 × 1,5 с кабелем диаметром 6 до 12 мм (0,24 до 0,47 дюйм)</li> <li>■ Резьба кабельного ввода: <ul style="list-style-type: none"> <li>– NPT ½"</li> <li>– G ½"</li> <li>– M20</li> </ul> </li> <li>■ Разъем прибора для цифрового подключения: M12</li> </ul>
Спецификация кабелей	→  34

## 16.6 Точностные характеристики

нормальные рабочие условия	<ul style="list-style-type: none"> <li>■ Пределы ошибок на основе ISO 11631</li> <li>■ Вода с +15 до +45 °C (+59 до +113 °F) при 2 до 6 бар (29 до 87 фунт/кв. дюйм)</li> <li>■ Спецификации в соответствии с протоколом калибровки</li> <li>■ Проверка погрешности на аккредитованных поверочных стендах согласно стандарту ISO 17025.</li> </ul> <p> Для получения информации об ошибках измерения используйте программное обеспечение для выбора и определения размеров прибора <i>Applicator</i> →  190</p>
Максимальная погрешность измерения	<p>ИЗМ = от измеренного значения; 1 г/см<sup>3</sup> = 1 кг/л; T = температура среды</p> <p><b>Базовая погрешность</b></p> <p> Технические особенности →  209</p> <p><i>Массовый расход и объемный расход (жидкости)</i></p> <p>±0,05 % ИЗМ (PremiumCal, код заказа "Калибровка, расход", опция <b>D</b>, для массового расхода)</p> <p>±0,10 % ИЗМ</p> <p><i>Массовый расход (газы)</i></p> <p>±0,35 % ИЗМ</p>

*Плотность (жидкости)*

В нормальных рабочих условиях [г/см <sup>3</sup> ]	Стандартная плотность (калибровка) <sup>1)</sup> [г/см <sup>3</sup> ]	Широкий диапазон Спецификация плотности <sup>2) 3)</sup> [г/см <sup>3</sup> ]
±0,0005	±0,01	±0,001

- 1) Действительна для всего диапазона температуры и плотности
- 2) Допустимый диапазон для специальной калибровки по плотности: 0 до 2 г/см<sup>3</sup>, +5 до +80 °C (+41 до +176 °F)
- 3) код заказа "Пакет прикладных программ", опция EF "Специальная плотность"

*Температура*

$$\pm 0,5 \text{ °C} \pm 0,005 \cdot T \text{ °C} (\pm 0,9 \text{ °F} \pm 0,003 \cdot (T - 32) \text{ °F})$$

**Стабильность нулевой точки**

DN		Стабильность нулевой точки	
[мм]	[дюйм]	[кг/ч]	[фунт/мин]
8	$\frac{3}{8}$	0,030	0,001
15	$\frac{1}{2}$	0,200	0,007
25	1	0,540	0,019
40	1 $\frac{1}{2}$	2,25	0,083
50	2	3,50	0,129
80	3	9,0	0,330
100	4	14,0	0,514
150	6	32,0	1,17
250	10	88,0	3,23

*Высокотемпературное исполнение: код заказа "Материал измерительной трубки", опция TT, TU*

DN		Стабильность нулевой точки	
[мм]	[дюйм]	[кг/ч]	[фунт/мин]
25	1	1,80	0,0661
50	2	7,00	0,2572
80	3	18,0	0,6610

**Значения расхода**

Значения расхода как параметр диапазона изменения, зависящий от номинального диаметра.

*Единицы СИ*

DN	1:1	1:10	1:20	1:50	1:100	1:500
[мм]	[кг/ч]	[кг/ч]	[кг/ч]	[кг/ч]	[кг/ч]	[кг/ч]
8	2 000	200	100	40	20	4
15	6 500	650	325	130	65	13
25	18 000	1 800	900	360	180	36

DN	1:1	1:10	1:20	1:50	1:100	1:500
[мм]	[кг/ч]	[кг/ч]	[кг/ч]	[кг/ч]	[кг/ч]	[кг/ч]
40	45 000	4 500	2 250	900	450	90
50	70 000	7 000	3 500	1 400	700	140
80	180 000	18 000	9 000	3 600	1 800	360
100	350 000	35 000	17 500	7 000	3 500	700
150	800 000	80 000	40 000	16 000	8 000	1 600
250	2 200 000	220 000	110 000	44 000	22 000	4 400

#### Американские единицы измерения

DN	1:1	1:10	1:20	1:50	1:100	1:500
[дюймы]	[фунт/мин]	[фунт/мин]	[фунт/мин]	[фунт/мин]	[фунт/мин]	[фунт/мин]
$\frac{3}{8}$	73,50	7,350	3,675	1,470	0,735	0,147
$\frac{1}{2}$	238,9	23,89	11,95	4,778	2,389	0,478
1	661,5	66,15	33,08	13,23	6,615	1,323
1½	1 654	165,4	82,70	33,08	16,54	3,308
2	2 573	257,3	128,7	51,46	25,73	5,146
3	6 615	661,5	330,8	132,3	66,15	13,23
4	12 860	1 286	643,0	257,2	128,6	25,72
6	29 400	2 940	1 470	588	294	58,80
10	80 850	8 085	4 043	1 617	808,5	161,7

#### Погрешность на выходах

Выходные сигналы обеспечивают следующие значения погрешности.

##### Токовый выход

Погрешность	±5 мкА
-------------	--------

##### Импульсный/частотный выход

ИЗМ = от значения измеряемой величины

Погрешность	Макс. ±50 ppm ИЗМ (по всему диапазону температуры окружающей среды)
-------------	---

#### Повторяемость

ИЗМ = от измеренного значения;  $1 \text{ g/cm}^3 = 1 \text{ kg/l}$ ; T = температура среды

#### Базовая повторяемость

##### Массовый расход и объемный расход (жидкости)

±0,025 % ИЗМ (PremiumCal, для массового расхода)

±0,05 % ИЗМ

##### Массовый расход (газы)

±0,25 % ИЗМ



Технические особенности → 209

##### Плотность (жидкости)

±0,00025 g/cm<sup>3</sup>

**Температура**

$$\pm 0,25 \text{ }^\circ\text{C} \pm 0,0025 \cdot T \text{ }^\circ\text{C} (\pm 0,45 \text{ }^\circ\text{F} \pm 0,0015 \cdot (T-32) \text{ }^\circ\text{F})$$

Время отклика

Время отклика зависит от конфигурации системы (выравнивание).

Влияние температуры окружающей среды

**Точковый выход**

Температурный коэффициент	Макс. 1 мкА/°C
---------------------------	----------------

**Импульсный/частотный выход**

Температурный коэффициент	Дополнительное воздействие отсутствует. Включено в погрешность.
---------------------------	---

Влияние температуры среды

**Массовый расход и объемный расход**

ВПД = верхний предел давления

При наличии разницы между температурой при коррекции нулевой точки и рабочей температурой типичная погрешность измерения сенсора составляет  $\pm 0,0002 \%$  ВПД/°C ( $\pm 0,0001 \%$  ВПД/°F).

**Плотность**

При наличии разницы между температурой калибровки по плотности и рабочей температурой погрешность измерения сенсора составляет  $\pm 0,00005 \text{ g/cm}^3 \text{ }^\circ\text{C}$  ( $\pm 0,000025 \text{ g/cm}^3 \text{ }^\circ\text{F}$ ). Выполнить калибровку по плотности можно на месте эксплуатации.

**Спецификация широкого диапазона плотности (специальная калибровка по плотности)**

Если рабочая температура выходит за пределы допустимого диапазона ( $\rightarrow$  205), погрешность измерения составляет  $\pm 0,00005 \text{ g/cm}^3 \text{ }^\circ\text{C}$  ( $\pm 0,000025 \text{ g/cm}^3 \text{ }^\circ\text{F}$ )

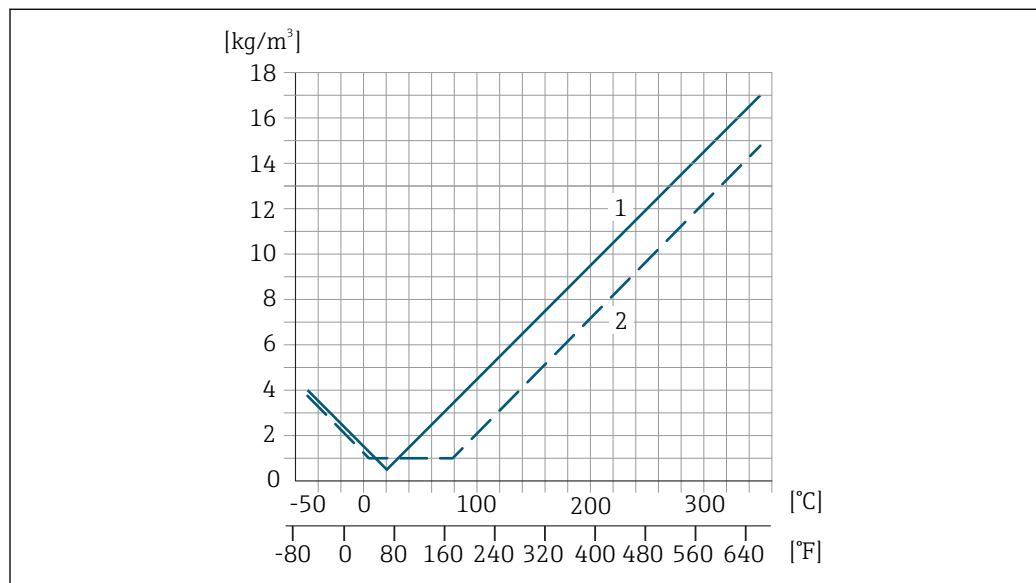

- 1 Калибровка по плотности на месте эксплуатации, в примере при +20 °C (+68 °F)
- 2 Специальная калибровка по плотности

A0027453



**Температура**

$$\pm 0,005 \cdot T \text{ } ^\circ\text{C} (\pm 0,005 \cdot (T - 32) \text{ } ^\circ\text{F})$$

Влияние давления  
продукта

В следующей таблице отражено влияние разницы между давлением при калибровке и рабочим давлением на точность измерения массового расхода.

ИЗМ = от значения измеряемой величины

DN		[% ИЗМ/бар]	[% ИЗМ/фунт/кв. дюйм]
[мм]	[дюйм]		
8	3/8	Влияние отсутствует	
15	1/2	Влияние отсутствует	
25	1	Влияние отсутствует	
40	1 1/2	-0,003	-0,0002
50	2	-0,008	-0,0006
80	3	-0,009	-0,0006
100	4	-0,007	-0,0005
150	6	-0,009	-0,0006
250	10	-0,009	-0,0006

Технические особенности

ИЗМ = измеренное значение; ВПД = верхний предел диапазона измерений

BaseAccu = базовая погрешность в % ИЗМ, BaseRepeat = базовая повторяемость в % ИЗМ

MeasValue = измеренное значение; ZeroPoint = стабильность нулевой точки

Расчет максимальной погрешности измерения как функции расхода

Расход	Максимальная погрешность измерения в % ИЗМ
$\geq \frac{\text{ZeroPoint}}{\text{BaseAccu}} \cdot 100$ <small>A0021332</small>	$\pm \text{BaseAccu}$ <small>A0021339</small>
$< \frac{\text{ZeroPoint}}{\text{BaseAccu}} \cdot 100$ <small>A0021333</small>	$\pm \frac{\text{ZeroPoint}}{\text{MeasValue}} \cdot 100$ <small>A0021334</small>

Расчет максимальной повторяемости как функции расхода

Расход	Максимальная повторяемость в % ИЗМ
$\geq \frac{1/2 \cdot \text{ZeroPoint}}{\text{BaseRepeat}} \cdot 100$ <small>A0021335</small>	$\pm \text{BaseRepeat}$ <small>A0021340</small>
$< \frac{1/2 \cdot \text{ZeroPoint}}{\text{BaseRepeat}} \cdot 100$ <small>A0021336</small>	$\pm 1/2 \cdot \frac{\text{ZeroPoint}}{\text{MeasValue}} \cdot 100$ <small>A0021337</small>

### Пример максимальной погрешности измерения

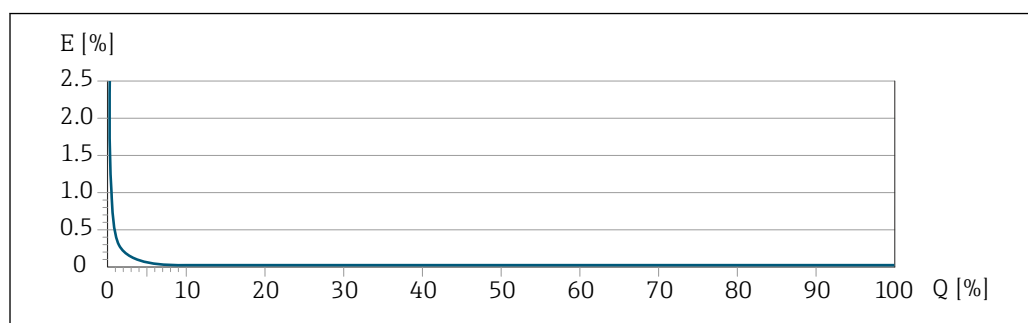

$E$  Погрешность: максимальная погрешность измерения, % ИЗМ (пример с применением PremiumCal)  
 $Q$  Значение расхода, %



## 16.7 Монтаж

"Требования к монтажу"

## 16.8 Окружающая среда

Диапазон температур окружающей среды

### Таблицы температур

-  При эксплуатации прибора во взрывоопасных зонах следует учитывать взаимозависимости между допустимой температурой окружающей среды и температурой жидкости.
-  Детальная информация по температурным таблицам приведена в отдельном документе "Указания по технике безопасности" (XA) к прибору.

Температура хранения

-50 до +80 °C (-58 до +176 °F)

Климатический класс

DIN EN 60068-2-38 (испытание Z/AD)

Степень защиты

- В стандартном варианте: IP66/67, защитная оболочка типа 4X
- При открытом корпусе: IP20, защитная оболочка типа 1
- Модуль дисплея: IP20, защитная оболочка типа 1

### Внешняя антенна WLAN

IP67

Виброустойчивость

- Синусоидальные вибрации в соответствии с IEC 60068-2-6
  - 2 до 8,4 Гц, 3,5 мм пиковое значение
  - 8,4 до 2 000 Гц, 1 г пиковое значение
- Случайные вибрации в широком диапазоне, в соответствии с IEC 60068-2-64
  - 10 до 200 Гц, 0,003 г<sup>2</sup>/Гц
  - 200 до 2 000 Гц, 0,001 г<sup>2</sup>/Гц
  - Суммарно: 1,54 г rms

Ударопрочность

Удары полусинусоидальными импульсами, в соответствии с IEC 60068-2-27  
 6 мс 30 г

Ударопрочность	Удары при манипуляциях, в соответствии с IEC 60068-2-31
Механические нагрузки	Корпус преобразователя категорически запрещается использовать в качестве лестницы или подставки.
Электромагнитная совместимость (ЭМС)	Согласно IEC/EN 61326 и рекомендациям NAMUR 21 (NE 21)  Подробная информация приведена в Декларации о соответствии.

## 16.9 Процесс

Диапазон температур среды

Стандартное исполнение	-50 до +150 °C (-58 до +302 °F)	Код заказа "Материал измерительной трубы, смачиваемая поверхность", опция <b>HA, SA, SB, SC</b>
Исполнение для расширенного диапазона температуры	-50 до +240 °C (-58 до +464 °F)	Код заказа "Материал измерительной трубы, смачиваемая поверхность", опция <b>SD, SE, SF, TH</b>
Высокотемпературное исполнение	-50 до +350 °C (-58 до +662 °F)	Для номинальных диаметров DN 25 (1"), DN 50 (2") и DN 80 (3") Код заказа "Материал измерительной трубы, смачиваемая поверхность", опция <b>TT, TU</b>

### Зависимость температуры окружающей среды от температуры рабочей среды

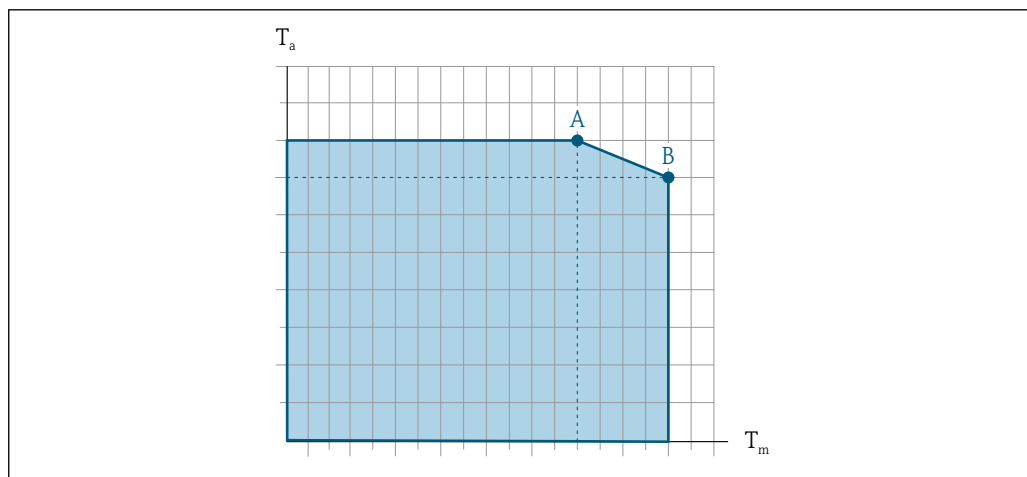

$T_a$  Диапазон температуры окружающей среды

$T_m$  Температура среды

A Максимальная допустимая температура среды  $T_m$  при  $T_{a\max} = 60\text{ °C}$  (140 °F); более высокие значения температуры среды  $T_m$  требуют снижения температуры окружающей среды  $T_a$

B Максимально допустимая температура окружающей среды  $T_a$  при максимальной установленной температуре рабочей среды  $T_m$  для датчика

A0031121

	Неизолированный				Изолированный			
	А		В		А		В	
	T <sub>a</sub>	T <sub>m</sub>	T <sub>a</sub>	T <sub>m</sub>	T <sub>a</sub>	T <sub>m</sub>	T <sub>a</sub>	T <sub>m</sub>
Стандартное исполнение	60 °C (140 °F)	150 °C (302 °F)	–	–	60 °C (140 °F)	120 °C (248 °F)	55 °C (131 °F)	150 °C (302 °F)
Исполнение для расширенного диапазона температуры	60 °C (140 °F)	170 °C (338 °F)	55 °C (131 °F)	240 °C (464 °F)	60 °C (140 °F)	110 °C (230 °F)	50 °C (122 °F)	240 °C (464 °F)
Высокотемпературное исполнение	60 °C (140 °F)	350 °C (662 °F)	–	–	60 °C (140 °F)	350 °C (662 °F)	–	–

Плотность 0 до 5 000 кг/м<sup>3</sup> (0 до 312 lb/cf)

Зависимости "давление/температура"



Обзор зависимости допустимых параметров температуры/давления для присоединений к процессу приведены в документе "Техническая информация"

Вторичный кожух

В стандартном исполнении с диапазоном температуры –50 до +150 °C (–58 до +302 °F) вторичный кожух наполняется сухим газообразным азотом и служит для защиты электронных и механических частей прибора внутри него.

В исполнениях для всех остальных диапазонов температуры корпус сенсора заполняется сухим инертным газом.

Приведенные ниже значения номинального давления/давления разрушения для вторичного кожуха действительны только для стандартных приборов и/или приборов с закрытыми присоединениями для продувки (никогда не открывались/заводское состояние).

При подключении прибора с присоединениями для продувки (код заказа для раздела "Опции сенсора", опция **СН** "Присоединение для продувки") к системе продувки максимальное номинальное давление определяется системой продувки или прибором (в зависимости от того, какой из компонентов имеет более низкое номинальное давление).

Если прибор снабжен разрывным диском (код заказа для раздела "Опции сенсора", опция **СА** "Разрывной диск"), то максимальное номинальное давление определяется давлением срабатывания разрывного диска →  213.

Давление разрушения вторичного кожуха – это типичное внутреннее давление, достигаемое к моменту механического повреждения вторичного кожуха, которое определяется при испытании на соответствие типу. Соответствующую декларацию о прохождении испытания на соответствие типу можно заказать вместе с прибором (код заказа для раздела "Дополнительные сертификаты", опция **LN** "Декларация о прохождении испытания на соответствие типу").

DN		Номинальное давление для вторичного кожуха (разработан с коэффициентом запаса прочности ≥ 4)		Давление разрушения для вторичного кожуха	
[мм]	[дюйм]	[бар]	[фунт/кв. дюйм]	[бар]	[фунт/кв. дюйм]
8	3/8	40	580	255	3 698
15	1/2	40	580	200	2 900
25	1	40	580	280	4 060
40	1 1/2	40	580	180	2 610

DN		Номинальное давление для вторичного кожуха (разработан с коэффициентом запаса прочности $\geq 4$ )		Давление разрушения для вторичного кожуха	
[мм]	[дюйм]	[бар]	[фунт/кв. дюйм]	[бар]	[фунт/кв. дюйм]
50	2	40	580	195	2828
80	3	25	362	105	1522
100	4	16	232	85	1232
150	6	16	232	80	1160
250	10	10	145	57	826

 В случае повреждения измерительной трубки (например, из-за воздействия условий процесса, таких как коррозионность или абразивность жидкости) вытекающая из нее жидкость будет задерживаться вторичным кожухом.

Если протекающий продукт предполагается сливать в сливное устройство, то сенсор необходимо снабдить разрывным диском. Сливное устройство подключается к дополнительному резьбовому присоединению.

Если сенсор необходимо продувать газом (обнаружение газа), то необходимо снабдить его присоединениями для продувки.

 Не допускается открывать присоединения для продувки, если немедленное заполнение вторичного кожуха осушенным инертным газом невозможно. Продувку разрешается выполнять только под низким давлением. Максимальное давление: 5 бар (72,5 фунт/кв. дюйм).

В случае повреждения трубки уровень давления внутри вторичного кожуха поднимается сообразно рабочему давлению. Если номинальное давление/давление разрушения вторичного кожуха с точки зрения заказчика не обеспечивает достаточного запаса по уровню защиты, прибор можно снабдить разрывным диском. Он позволяет избежать интенсивного набора давления внутри вторичного кожуха и настоятельно рекомендуется к применению при работе с газом под высоким давлением, особенно в тех случаях, когда давление процесса превышает давление разрушения вторичного кожуха.

 Информация о размерах: см. раздел "Механическая конструкция" документа "Техническое описание"

#### Разрывной диск

В целях повышения уровня безопасности можно выбрать исполнение прибора с разрывным диском, имеющим давление срабатывания 10 до 15 бар (145 до 217,5 фунт/кв. дюйм) (код заказа "Опции сенсора", опция **СА** "разрывной диск").



Не допускается использовать разрывные диски вместе с нагревательной рубашкой, поставляемой отдельно.

Специальные инструкции по монтажу: →  29

 Размеры указаны в разделе "Механическая конструкция"

#### Пределы расхода

Номинальный диаметр следует выбирать в зависимости от требуемого диапазона расхода и допустимой величины потери давления.

 Значения верхнего предела диапазона измерения приведены в разделе "Диапазон измерения" →  193

- Минимальный рекомендуемый верхний предел диапазона измерения составляет приблизительно 1/20 от максимального верхнего предела диапазона измерений
- В большинстве областей применения идеальным является значение 20 до 50 % от максимального верхнего предела диапазона измерения
- Для абразивных материалов (например, жидкостей с содержанием твердых частиц) рекомендуется выбрать меньшее значение верхнего предела диапазона измерения: скорость потока < 1 м/с (< 3 ft/s).
- В случае работы с газами применимы следующие правила:
  - Скорость потока в измерительных трубах не должна превышать половины скорости звука (0,5 Mach).
  - Максимальный массовый расход зависит от плотности газа: формула →  193

Потеря давления

 Для расчета потери давления используется программное обеспечение для выбора и определения размеров прибора *Applicator* →  190

Promass F с малой потерей давления: код заказа "Опции сенсора", опция **CE** "Малая потеря давления"

Давление в системе

→  25

## 16.10 Механическая конструкция

Конструкция, размеры

 Данные о размерах и монтажных расстояниях прибора приведены в разделе "Механическая конструкция" документа "Техническое описание".

Вес

- Все значения (вес) относятся к приборам с фланцами EN/DIN PN 40.
- Вес, включая преобразователь
- Исполнение преобразователя для взрывоопасных зон: +2 кг (+4,4 lbs)
- Преобразователь в исполнении с литым корпусом из нержавеющей стали: +6 кг (+13 lbs)

### Вес в единицах СИ

DN [мм]	Вес [кг]
8	11
15	12
25	14
40	19
50	30
80	55
100	96
150	154
250	400

### Вес в американских единицах измерения

DN [дюйм]	Вес [фунты]
3/8	24
1/2	26

DN [дюйм]	Вес [фунты]
1	31
1½	42
2	66
3	121
4	212
6	340
10	882

## Материалы

**Корпус первичного преобразователя**

Код заказа "Корпус":

- Опция **A** "Алюминий, с покрытием": алюминий, AlSi10Mg, с покрытием
- Опция **L** "Литой, нержавеющей сталь": литой, нержавеющей сталь, 1.4409 (CF3M) аналогично 316L

Материал окна

Код заказа "Корпус":

- Опция **A** "Алюминий, с покрытием": стекло
- Опция **L** "Литой, нержавеющей сталь": стекло

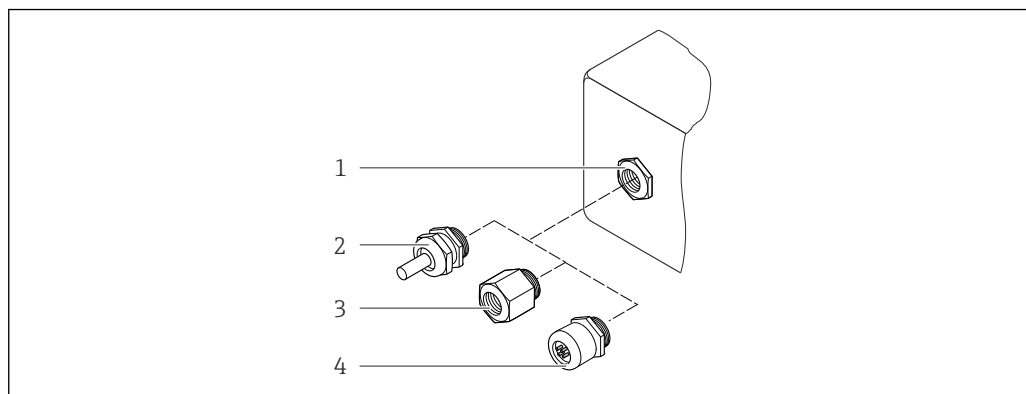
**Кабельные вводы**

30 Доступные кабельные вводы/кабельные уплотнители

- 1 Кабельный ввод с внутренней резьбой M20 × 1,5
- 2 Кабельный уплотнитель M20 × 1,5
- 3 Переходник для кабельного ввода с внутренней резьбой G ½" или NPT ½"
- 4 Соединение разъема прибора

Код заказа "Корпус", опция A "Алюминий, с покрытием"

Для использования в опасных и безопасных зонах подходят различные кабельные вводы.

Кабельный ввод	Материал
Кабельный ввод M20 × 1.5	Пластмасса/никелированная латунь
Переходник для кабельного ввода с внутренней резьбой G ½"	Никелированная латунь

Кабельный ввод	Материал
Переходник для кабельного ввода с внутренней резьбой NPT ½"	
Заглушка для разъема прибора	Разъем M12 × 1 <ul style="list-style-type: none"> <li>■ Разъем: нержавеющая сталь, 1.4404 (316L)</li> <li>■ Контактные поверхности корпуса: полиамид</li> <li>■ Контакты: позолоченная медь</li> </ul>

Код заказа "Корпус", опция L "Литой, нержавеющая сталь"

Для использования в опасных и безопасных зонах подходят различные кабельные вводы.

Кабельный ввод	Материал
Кабельный ввод M20 × 1.5	Нержавеющая сталь, 1.4404 (316L)
Переходник для кабельного ввода с внутренней резьбой G ½"	
Переходник для кабельного ввода с внутренней резьбой NPT ½"	
Заглушка для разъема прибора	Разъем M12 × 1 <ul style="list-style-type: none"> <li>■ Разъем: нержавеющая сталь, 1.4404 (316L)</li> <li>■ Контактные поверхности корпуса: полиамид</li> <li>■ Контакты: позолоченная медь</li> </ul>

### Разъем прибора

Электрическое подключение	Материал
Разъем M12x1	<ul style="list-style-type: none"> <li>■ Разъем: нержавеющая сталь, 1.4404 (316L)</li> <li>■ Контактные поверхности корпуса: полиамид</li> <li>■ Контакты: позолоченная медь</li> </ul>

### Корпус сенсора

- Стойкая к кислоте и щелочи внешняя поверхность
- DN 08 ... DN 150: нержавеющая сталь, 1.4301 (304)  
Опция: код заказа "Опции сенсора", опция **СС**: нержавеющая сталь, 1.4404 (316L)
- DN 250:
  - Код заказа "Материал измерительной трубки", опция **SA, SD, LA** (нержавеющая сталь, 1.4404 (316L));  
Нержавеющая сталь 1.4301 (304)  
Опция: код заказа "Опции сенсора", опция **СС**: нержавеющая сталь, 1.4404 (316L)
  - Код заказа "Материал измерительной трубки", опция **HA, TH** (сплав Alloy C22):  
Нержавеющая сталь, 1.4404 (316L)

### Измерительные трубы

- DN 8 ... 100 (3/8 ... 4"): нержавеющая сталь, 1.4539 (904L);  
Вентильный блок: нержавеющая сталь, 1.4404 (316/316L)
- DN 150 (6"), DN 250 (10"): нержавеющая сталь, 1.4404 (316/316L);  
Вентильный блок: нержавеющая сталь, 1.4404 (316/316L)
- DN 8 ... 250 (3/8 ... 10"): сплав Alloy C22, 2.4602 (UNS N06022);  
Вентильный блок: сплав Alloy C22, 2.4602 (UNS N06022)

Высокотемпературное исполнение

DN 25, DN 50, DN 80 (DN 1", DN 2", DN 3"): сплав Alloy C22, 2.4602 (UNS N06022)





### Присоединения к процессу

- Фланцы по EN 1092-1 (DIN2501) / по ASME B 16.5 / по JIS B2220:
  - Нержавеющая сталь, 1.4404 (F316/F316L)
  - Сплав Alloy C22, 2.4602 (UNS N06022)
  - Фланцы переходные: нержавеющая сталь, 1.4301 (F304); смачиваемые части сплав Alloy C22
- Все другие присоединения к процессу:
  - Нержавеющая сталь, 1.4404 (316/316L)

#### Высокотемпературное исполнение

- Фланцы по EN 1092-1 (DIN2501) / по ASME B 16.5 / по JIS B2220:
- Нержавеющая сталь, 1.4404 (F316/F316L)
  - Сплав Alloy C22, 2.4602 (UNS N06022)

 [Список всех имеющихся присоединений к процессу](#) →  217

### Уплотнения

Сварные присоединения без внутренних уплотнений

### Аксессуары

#### Защитный козырек



Нержавеющая сталь, 1.4404 (316L)

#### Внешняя антенна WLAN

- Антенна WLAN:
  - пластик ASA (акриловый эфир-стиролакрилонитрил) и никелированная латунь
- Переходник:
  - Нержавеющая сталь и медь

### Подключения к процессу

- Фиксированные фланцевые подключения:
  - Фланец EN 1092-1 (DIN 2501)
  - Фланец EN 1092-1 (DIN 2512N)
  - Длины по Namur в соответствии с NE 132
  - Фланец ASME B16.5
  - Фланец JIS B2220
  - Фланец DIN 11864-2, форма A, DIN11866 серии A, фланец с пазом
- Подключения на основе зажимов
  - Tri-Clamp (трубки OD), DIN 11866 серии C
- Резьба:
  - Резьба DIN 11851, DIN11866 серии A
  - Резьба SMS 1145
  - Резьба ISO 2853, ISO2037
  - Резьба DIN 11864-1, форма A, DIN11866 серии A
- Подключения VCO
  - 8-VCO-4
  - 12-VCO-4

 [Информация о материалах подключения к процессу](#) →  217

### Шероховатость поверхности

Все данные приведены для деталей, контактирующих с жидкостью. Для заказа доступны следующие варианты шероховатости поверхности.

- Без полировки
- $Ra_{max} = 0,8$  мкм (32 микродюйм)
- $Ra_{max} = 0,4$  мкм (16 микродюйм)

## 16.11 Управление

### Языки

Управление можно осуществлять на следующих языках:

- Локальное управление  
английский, немецкий, французский, испанский, итальянский, голландский, португальский, польский, русский, турецкий, китайский, японский, корейский, арабский, индонезийский, тайский, вьетнамский, чешский, шведский
- Через веб-браузер  
английский, немецкий, французский, испанский, итальянский, голландский, португальский, польский, русский, турецкий, китайский, японский, корейский, арабский, индонезийский, тайский, вьетнамский, чешский, шведский
- С помощью управляющей программы "FieldCare", "DeviceCare": английский, немецкий, французский, испанский, итальянский, китайский, японский

### Локальное управление

#### С помощью модуля дисплея

Доступно два модуля дисплея:

- Код заказа "Дисплей; управление", опция **F** "4-строчный, с подсветкой, графический; сенсорное управление"
- Код заказа "Дисплей; управление", опция **G** "4-строчный, с подсветкой, графический; сенсорное управление + WLAN"

 Информация об интерфейсе WLAN →  69

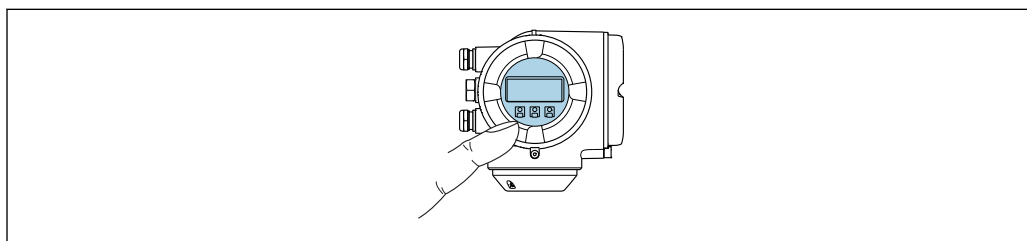



A0026785

 31 Сенсорное управление

#### Элементы индикации

- 4-строчный графический дисплей с подсветкой
- Белая фоновая подсветка, в случае неисправности прибора включается красная подсветка
- Возможности индивидуальной настройки формата индикации измеряемых переменных и переменных состояния
- Допустимая температура окружающей среды для дисплея:  
-20 до +60 °C (-4 до +140 °F)  
При температурах, выходящих за пределы этого диапазона, читаемость дисплея может понизиться.

#### Элементы управления

- Сенсорное внешнее управление (3 оптические кнопки) без необходимости открытия корпуса: , , 
- Элементы управления с возможностью использования во взрывоопасных зонах различных типов

### С помощью выносного дисплея и модуля управления DKX001

Выносной дисплей и модуль управления DKX001 доступны как дополнительная опция:

Код заказа "Дисплей; операция", опция **O** "Отдельная подсветка, 4-строчный дисплей; 10 м (30 фут) Кабель; сенсорное управление"

- i** Другое исполнение прибора, например, другой материал корпуса, другую длину кабеля и т.п., можно заказать через отдельную комплектацию изделия DKX001. Измерительный прибор заказывается по следующим параметрам:  
Код заказа "Дисплей; управление", опция **M** "Отсутствует, подготовлено для выносного дисплея"

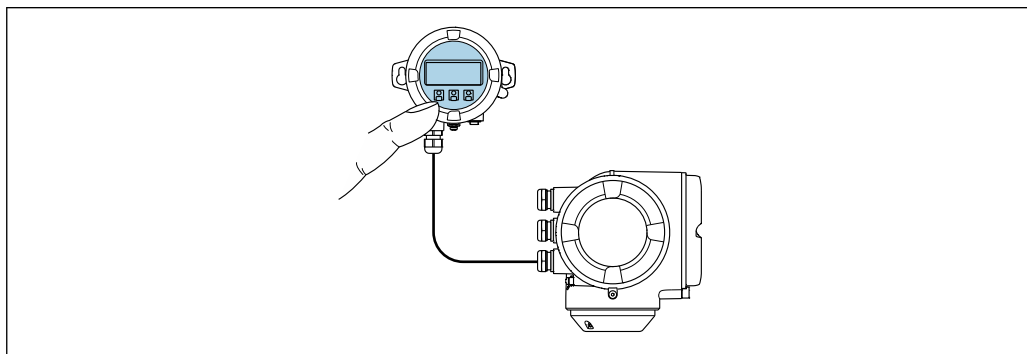

A0026786

32 Управление с помощью выносного дисплея и модуля управления DKX001

#### Дисплей и элементы управления

Дисплей и элементы управления соответствуют дисплею и элементам управления модуля дисплея .

- i**
- При использовании выносного дисплея и модуля управления DKX001 измерительный прибор всегда оснащается с фальш-панелью. В этом случае индикация или управление на преобразователе невозможны.
  - Выносной дисплей и модуль управления DKX001 можно также заказать позднее отдельной поставкой как аксессуар без измерительного прибора → 189.
  - При последующем отдельном заказе: выносной дисплей и модуль управления DKX001 невозможно одновременно подключить в качестве существующего дисплея или блока управления. К преобразователю можно будет одновременно подключить только один дисплей или модуль управления.

#### Материал

Материал корпуса дисплея и модуль управления DKX001 зависят от выбора материала корпуса преобразователя.

Корпус первичного преобразователя		Выносной дисплей и модуль управления
Код заказа "Корпус"	Материал	Материал
Опция <b>A</b> "Алюминий, с покрытием"	AlSi10Mg, с покрытием	AlSi10Mg, с покрытием
Опция <b>L</b> "Литой, нержавеющая сталь"	Литая нержавеющая сталь, 1.4409 (CF3M) аналогично 316L	1.4409 (CF3M)

#### Кабельный ввод

В соответствии с выбором корпуса преобразователя, код заказа "Электрическое подключение".

*Соединительный кабель*→  35*Размеры*

Размеры указаны в документе "Техническое описание", разделе "Механическая конструкция".

Дистанционное  
управление→  68

Служебный интерфейс

→  69Поддерживаемые  
управляющие программы

Для локальной или удаленной работы с измерительным прибором можно использовать различные управляющие программы. От используемой управляющей программы зависит то, какие управляющие устройства и интерфейсы можно применять для подключения к прибору.

Поддерживаемые управляющие программы	Управляющее устройство	Интерфейс	Дополнительная информация
Веб-браузер	Ноутбук, ПК или планшетный компьютер с веб-браузером	<ul style="list-style-type: none"> <li>▪ Служебный интерфейс CDI-RJ45</li> <li>▪ Интерфейс WLAN</li> </ul>	Специализированная документация по прибору →  229
DeviceCare SFE100	Ноутбук, ПК или планшетный компьютер с операционной системой Microsoft Windows	<ul style="list-style-type: none"> <li>▪ Служебный интерфейс CDI-RJ45</li> <li>▪ Интерфейс WLAN</li> <li>▪ Протокол Fieldbus</li> </ul>	→  190

Поддерживаемые управляющие программы	Управляющее устройство	Интерфейс	Дополнительная информация
FieldCare SFE500	Ноутбук, ПК или планшетный компьютер с операционной системой Microsoft Windows	<ul style="list-style-type: none"> <li>■ Служебный интерфейс CDI-RJ45</li> <li>■ Интерфейс WLAN</li> <li>■ Протокол Fieldbus</li> </ul>	→  190
Device Xpert	Field Xpert SFX 100/350/370	Протокол HART и FOUNDATION Fieldbus	Руководство по эксплуатации BA01202S Файлы описания прибора: С помощью функции обновления портативного терминала

 Для работы с прибором можно использовать и другие средства управления, поддерживающие технологию FDT, в сочетании с драйвером прибора в формате DTM/iDTM или DD/EDD. Получить такие средства управления можно от соответствующих изготовителей. В частности, помимо прочих, поддерживается интеграция в следующие средства управления:

- Asset Management Solutions (AMS) производства Emerson → [www.emersonprocess.com](http://www.emersonprocess.com)
- FieldCommunicator 375/475 производства Emerson → [www.emersonprocess.com](http://www.emersonprocess.com)
- Field Device Manager (FDM) производства Honeywell → [www.honeywellprocess.com](http://www.honeywellprocess.com)
- FieldMate производства Yokogawa → [www.yokogawa.com](http://www.yokogawa.com)
- PACTWare → [www.pactware.com](http://www.pactware.com)

Соответствующие файлы описания приборов можно получить по адресу: [www.endress.com](http://www.endress.com) → Downloads

### Веб-сервер

Встроенный веб-сервер позволяет управлять прибором и настраивать его с помощью веб-браузера с подключением через служебный интерфейс (CDI-RJ45) или через интерфейс WLAN. Структура меню управления аналогична структуре меню для локального дисплея. Помимо значений измеряемой величины, отображается информация о состоянии прибора, что позволяет пользователю отслеживать состояние прибора. Кроме того, доступно управление данными прибора и настройка сетевых параметров.

Для подключения посредством WLAN необходим прибор, имеющий интерфейс WLAN (доступен для заказа как опция): код заказа для раздела "Дисплей; управление", опция G "4-строчный, с подсветкой; сенсорный, с поддержкой WLAN-подключения". Этот прибор работает в режиме точки доступа и поддерживает подключение к нему с помощью компьютера или мобильного терминала.

#### Поддерживаемые функции

Обмен данными между управляющим устройством (например, ноутбуком) и измерительным прибором:

- Выгрузка конфигурации из измерительного прибора (формат XML, резервная копия конфигурации)
- Сохранение конфигурации в прибор (формат XML, восстановление конфигурации)
- Экспорт списка событий (файл .csv)
- Экспорт значений параметров (файл .csv, создание документации по установленным параметрам точки измерения)

- Экспорт журнала поверки работоспособности (файл PDF, доступен только при наличии пакета прикладных программ "Heartbeat Verification" (Поверка работоспособности))
- Загрузка программного обеспечения новой версии, например, для обновления ПО прибора
- Загрузка драйвера для интеграции в систему

#### Управление данными HistoROM

Измерительный прибор поддерживает управление данными HistoROM. Управление данными HistoROM включает в себя как хранение, так и импорт/экспорт ключевых данных прибора и процесса, значительно повышая надежность, безопасность и эффективность эксплуатации и обслуживания прибора.

 При поставке прибора заводские установки данных конфигурации сохраняются в памяти прибора в виде резервной копии. Запись данных в этой памяти можно обновить, например, после ввода в эксплуатацию.

#### Дополнительная информация о принципе хранения данных

Существуют различные типы модулей хранения данных, в которых хранятся данные, используемые прибором:

	Память прибора	T-DAT	S-DAT
<b>Доступные данные</b>	<ul style="list-style-type: none"> <li>■ История событий, например диагностические события</li> <li>■ Резервная копия записи данных параметров</li> <li>■ Пакет программного обеспечения прибора</li> <li>■ Драйвер для системной интеграции, например: DD для FOUNDATION Fieldbus</li> </ul>	<ul style="list-style-type: none"> <li>■ Память измеренных значений (опция заказа "Расширенный HistoROM")</li> <li>■ Запись данных с текущими параметрами (используется программным обеспечением в реальном времени)</li> <li>■ Индикаторы максимума (минимальные/максимальные значения)</li> <li>■ Значения сумматоров</li> </ul>	<ul style="list-style-type: none"> <li>■ Данные датчика: диаметр и др.</li> <li>■ Серийный номер</li> <li>■ Пользовательский код доступа (для использования роли "Техобслуживание")</li> <li>■ Данные калибровки</li> <li>■ Конфигурация прибора (например, программные опции, фиксированные или переменные входы/выходы)</li> </ul>
<b>Место хранения</b>	Находится на плате интерфейса пользователя в клеммном отсеке	Может подключаться к интерфейсу пользователя в клеммном отсеке	В разьеме датчика в области шейки преобразователя

#### Резервное копирование данных

##### Автоматически

- Наиболее важные данные прибора (сенсора и преобразователя) автоматически сохраняются в модулях DAT
- При замене преобразователя или измерительного прибора: после того, как модуль T-DAT с данными предыдущего прибора будет переставлен, новый измерительный прибор будет сразу готов к работе, каких-либо ошибок не возникает
- При замене сенсора: после замены сенсора происходит передача данных нового сенсора из модуля S-DAT в измерительный прибор, и по окончании этого процесса измерительный прибор становится готовым к работе, каких-либо ошибок не возникает

##### Вручную

Во встроенной памяти прибора находится дополнительная запись данных параметров (полный набор значений параметров настройки), выполняющая следующие функции:

- Резервное копирование данных  
Резервное копирование и последующее восстановление конфигурации прибора в памяти прибора
- Функция сравнения данных  
Сравнение текущей конфигурации прибора с конфигурацией прибора, сохраненной в его памяти

## Передача данных

### Вручную

Перенос конфигурации прибора на другой прибор с помощью функции экспорта в соответствующей управляющей программе, такой как FieldCare, DeviceCare или веб-сервер: дублирование конфигурации или сохранение ее в архив (например, для создания резервной копии)

## Список событий

### Автоматически

- Хронологическое отображение до 20 сообщений о событиях в списке событий
- При наличии активного пакета прикладных программ **Расширенный HistoROM** (приобретается как опция): отображение до 100 сообщений о событиях в списке событий с метками времени, текстовыми описаниями и мерами по устранению
- Список событий можно экспортировать и просматривать посредством различных интерфейсов и управляющих программ, таких как DeviceCare, FieldCare или веб-сервер

## Регистрация данных

### Вручную

При наличии активного пакета прикладных программ **Расширенный HistoROM**:

- Запись до 1 000 измеренных значений по нескольким каналам (от 1 до 4)
- Интервал регистрации настраивается пользователем
- Запись до 250 измеренных значений по каждому из 4 каналов памяти
- Экспорт журнала измеренных значений посредством различных интерфейсов и управляющих программ, таких как FieldCare, DeviceCare или веб-сервер
- Использование зарегистрированных данных измеренных значений во встроенной в прибор функции моделирования в меню подменю **Диагностика** (→  179).

## Журнал регистрации техобслуживания

### Вручную

- Создание до 20 пользовательских событий с датой и произвольным текстом в отдельном журнале регистрации для документирования точки измерения
- Эта функция используется, например, в операциях калибровки или обслуживания, а также технического обслуживания или контроля выполненных работ

## 16.12 Сертификаты и нормативы

Маркировка CE	Измерительная система полностью удовлетворяет требованиям соответствующих директив ЕС. Эти требования перечислены в декларации соответствия ЕС вместе с применимыми стандартами. Endress+Hauser подтверждает успешное испытание прибора нанесением маркировки CE.
Знак "C-tick"	Измерительная система соответствует требованиям по ЭМС Австралийской службы по связи и телекоммуникациям (ACMA).
Сертификаты на взрывозащищенное исполнение	Приборы сертифицированы для использования во взрывоопасных зонах; соответствующие правила техники безопасности приведены в отдельном документе "Правила техники безопасности" (XA). Ссылка на этот документ указана на заводской табличке.

Санитарная  
совместимость

- Сертификат 3-A
- Протестировано EHEDG

Сертификация  
FOUNDATION Fieldbus

### Интерфейс FOUNDATION Fieldbus

Измерительный прибор сертифицирован и зарегистрирован FieldComm Group.

Измерительная система соответствует всем требованиям следующих спецификаций:

- Сертификация согласно FOUNDATION Fieldbus H1
- Комплект для тестирования на совместимость (Interoperability Test Kit, ИТК), версия 6.2.0 (сертификат доступен по запросу)
- Тест на соответствие на физическом уровне
- Прибор также можно эксплуатировать совместно с сертифицированными приборами других изготовителей (функциональная совместимость)

Директива по  
оборудованию,  
работающему под  
давлением

- Наличие на заводской табличке сенсора маркировки PED/G1/x (x = категория) указывает на то, что Endress+Hauser подтверждает его соответствие базовым требованиям по безопасности в Приложении I Директивы по оборудованию, работающему под давлением, 2014/68/ЕС.
- Приборы без такой маркировки (PED) разработаны и изготовлены в соответствии с передовой инженерно-технической практикой. Они соответствуют требованиям статьи . 4, часть 3 Директивы по оборудованию, работающему под давлением, 2014/68/ЕС. Область их применения представлена в таблицах 6-9 в Приложении II Директивы по оборудованию, работающему под давлением, 2014/68/ЕС.

Сертификаты в области  
радиосвязи

Европа:  
RED 2014/53/EU

США:  
CFR, статья 47; FCC, часть 15.247

Канада:  
RSS-247, выпуск 1

Япония:  
Статья 2, раздел 1, пункт 19

 Дополнительные сертификаты для конкретных стран предоставляются по запросу.

Дополнительные  
сертификаты

### Сертификат морского регистра

Действующие на данный момент сертификаты можно получить следующим образом:

- В разделе загрузки интернет-сайта Endress+Hauser: [www.endress.com](http://www.endress.com) → Downloads
- Укажите следующие данные:  
Область поиска: Approval & Certificates → Marine

### Сертификат CRN

На некоторые варианты исполнения прибора получен сертификат CRN. В комплект к прибору с сертификатом CRN необходимо заказать присоединение к процессу с сертификатами CRN и CSA.

### Испытания и сертификаты

- Испытание под давлением, внутренняя процедура, сертификат проверки
- Сертификат на материалы EN10204-3.1, смачиваемые части и вторичный кожух
- Испытание PMI (XRF), внутренняя процедура, смачиваемые части, отчет об испытаниях
- Подтверждение соответствия заказу по EN10204-2.1 и отчет об испытаниях по EN10204-2.2



## Испытание сварных соединений

Опция	Стандарт тестирования				Компонент	
	ISO 23277 AL2x (PT) ISO 10675-1 AL1 (RT, DR)	ASME B31.3 NFS	ASME VIII, раздел 1 Прибл. 4+8	NORSOK M-601	Измерительная трубка	Присоединение к процессу
CF	x				PT	RT
KK		x			PT	RT
KP			x		PT	RT
KR				x	VT, PT	VT, RT
K1	x				PT	DR
K2		x			PT	DR
K3			x		PT	DR
K4				x	VT, PT	VT, DR

PT = испытание на проникновение, RT = радиографическое испытание, VT = визуальный контроль, DR = цифровая радиография  
Все опции с отчетом об испытаниях

## Другие стандарты и директивы

- EN 60529  
Степень защиты, обеспечиваемая корпусами (код IP)
- ГОСТ Р МЭК/EN 60068-2-6  
Процедура испытания - тест Fc: вибрации (синусоидальные).
- ГОСТ Р МЭК/EN 60068-2-31  
Процедура испытания - тест Es: удары вследствие небрежного обращения, в первую очередь проводится для приборов.
- EN 61010-1  
Требования по безопасности электрического оборудования для измерения, контроля и лабораторного применения – общие положения
- ГОСТ Р МЭК/EN 61326  
Излучение в соответствии с требованиями класса А. Электромагнитная совместимость (требования ЭМС).
- NAMUR NE 21  
Электромагнитная совместимость (ЭМС) производственного и лабораторного контрольного оборудования
- NAMUR NE 32  
Сохранение данных в контрольно-измерительных и полевых приборах с микропроцессорами в случае отказа электропитания
- NAMUR NE 43  
Стандартизация уровня аварийного сигнала цифровых преобразователей с аналоговым выходным сигналом.
- NAMUR NE 53  
Программное обеспечение для полевых устройств и устройств обработки сигналов с цифровыми электронными модулями
- NAMUR NE 80  
Применение директивы по оборудованию, работающему под давлением
- NAMUR NE 105  
Спецификация по интеграции устройств Fieldbus с техническими средствами полевых приборов
- NAMUR NE 107  
Самодиагностика и диагностика полевых приборов
- NAMUR NE 131  
Требования к полевым приборам для использования в стандартных областях применения
- NAMUR NE 132  
Расходомер массовый кориолисовый

- NACE MR0103  
Материалы, устойчивые к разрушению под действием напряжений в сульфидсодержащей среде при работе в агрессивных средах при нефтепереработке.
- NACE MR0175/ISO 15156-1  
Материалы, предназначенные для использования в среде с содержанием H<sub>2</sub>S в области нефте- и газопереработки.
- ETSI EN 300 328  
Рекомендации по радиочастотным компонентам 2,4 ГГц.
- EN 301489  
Электромагнитная совместимость и вопросы радиочастотного спектра (ERM).

## 16.13 Пакеты приложений

Доступны различные пакеты приложений для расширения функциональности прибора. Такие пакеты могут потребовать применения специальных мер безопасности или выполнения требований, специфичных для приложений.

Пакеты приложений можно заказывать в компании Endress+Hauser вместе с прибором или позднее. Endress+Hauser. За подробной информацией о соответствующем коде заказа обратитесь в региональное торговое представительство Endress+Hauser или посетите страницу прибора на веб-сайте Endress+Hauser: [www.endress.com](http://www.endress.com).



Подробная информация о пакетах прикладных программ:  
Специализированная документация по прибору → 228

### Функции диагностики

Пакет	Описание
Расширенный HistoROM	<p>Включает в себя расширенные функции (журнал событий и активация памяти измеренных значений).</p> <p>Журнал событий: Объем памяти расширен с 20 записей сообщений (стандартное исполнение) до 100 записей.</p> <p>Регистрация данных (линейная запись):</p> <ul style="list-style-type: none"> <li>■ Емкость памяти расширена до 1000 измеренных значений.</li> <li>■ По каждому из четырех каналов памяти можно передавать 250 измеренных значений. Интервал регистрации данных определяется и настраивается пользователем.</li> <li>■ Журналы измеренных значений можно просматривать на локальном дисплее или с помощью управляющих программ, таких как FieldCare, DeviceCare или веб-сервер.</li> </ul>

## Технология Heartbeat

Пакет	Описание
Поверка + мониторинг Heartbeat	<p><b>Мониторинг работоспособности</b> Непрерывная передача данных, соответствующих принципу измерения, во внешнюю систему мониторинга состояния для проведения предупреждающего техобслуживания или анализа процесса. Эти данные позволяют оператору:</p> <ul style="list-style-type: none"> <li>■ на основе этих данных и другой информации формировать заключения о влиянии процесса (коррозии, истирании, образовании отложений и т.д.) на эффективность измерения с течением времени;</li> <li>■ своевременно планировать обслуживание;</li> <li>■ вести мониторинг качества продукта, например наличия газовых карманов.</li> </ul> <p><b>Верификация Heartbeat</b> Соответствует требованиям к прослеживаемой верификации по DIN ISO 9001:2008, глава 7.6 а) "Контроль за оборудованием мониторинга и измерительными приборами".</p> <ul style="list-style-type: none"> <li>■ Функциональное тестирование в установленном состоянии без прерывания процесса.</li> <li>■ Результаты прослеживаемой верификации, в том числе отчет, предоставляются по запросу.</li> <li>■ Простой процесс тестирования с использованием локального управления или других интерфейсов управления.</li> <li>■ Однозначная оценка точки измерения (соответствие/несоответствие) с большим охватом испытания на основе спецификаций изготовителя.</li> <li>■ Увеличение интервалов калибровки в соответствии с оценкой рисков, выполняемой оператором.</li> </ul>

## Концентрация

Пакет	Описание
Измерение концентрации и специальная плотность	<p><b>Вычисление и отображение концентрации жидкости</b> Во многих областях применения в качестве ключевого измеряемого значения для мониторинга качества или управления процессами используется плотность. Прибор измеряет плотность эталонной жидкости и передает полученное значение в систему управления.</p> <p>Пакет прикладных программ "Специальная плотность" обеспечивает высокоточное измерение плотности в широком диапазоне плотностей и температуры в тех областях применения, для которых характерны значительные колебания рабочих условий процесса.</p> <p>Пакет прикладных программ "Измерение концентрации" позволяет, используя измеренную плотность, рассчитывать следующие параметры:</p> <ul style="list-style-type: none"> <li>■ Плотность с термокомпенсацией (приведенная плотность).</li> <li>■ Процентная доля массы конкретных веществ в двухфазной жидкости. (Концентрация в %).</li> <li>■ Концентрация жидкости выдается в специальных единицах (градусы Брикса, градусы Боме, градусы API и т. д.), используемых в стандартных областях применения.</li> </ul>

## 16.14 Аксессуары

 Обзор аксессуаров, доступных для заказа →  189

## 16.15 Дополнительная документация

-  Обзор связанной технической документации:
- *W@M Device Viewer* : введите серийный номер с паспортной таблички ([www.endress.com/deviceviewer](http://www.endress.com/deviceviewer))
  - *Endress+Hauser Operations App*: введите серийный номер с паспортной таблички или просканируйте двумерный матричный код (QR-код) с паспортной таблички.

Стандартная документация

### Краткое руководство по эксплуатации

*Краткое руководство по эксплуатации датчика*

Измерительный прибор	Код документа
Proline Promass F	KA01261D

*Краткое руководство по эксплуатации преобразователя*

Измерительный прибор	Код документа
Proline 300	KA01229D

### Техническое описание

Измерительный прибор	Код документа
Promass F 300	TI01221D

### Описание параметров прибора

Измерительный прибор	Код документа
Promass 300	GP01094D

Дополнительная документация для различных приборов

### Указания по технике безопасности

Содержание	Код документа
ATEX/IECEX Ex d/Ex de	XA01405D
ATEX/IECEX Ex ec	XA01439D
cCSAus XP	XA01373D
cCSAus Ex d/ Ex de	XA01372D
cCSAus Ex nA	XA01507D
INMETRO Ex d/Ex de	XA01468D
INMETRO Ex ec	XA01470D
NEPSI Ex d/Ex de	XA01469D
NEPSI Ex nA	XA01471D



*Выносной дисплей и модуль управления DKX001*

Содержание	Код документа
ATEX/IECEX Ex i	XA01494D
ATEX/IECEX Ex ec	XA01498D
cCSAus IS	XA01499D
cCSAus Ex nA	XA01513D
INMETRO Ex i	XA01500D
INMETRO Ex ec	XA01501D
NEPSI Ex i	XA01502D
NEPSI Ex nA	XA01503D

**Специальная документация**

Содержание	Код документа
Информация о директиве по оборудованию, работающему под давлением	SD01614D
Выносной модуль дисплея и управления DKX001	SD01763D
Веб-сервер	SD01665D
Технология Heartbeat	SD01696D
Измерение концентрации	SD01706D

**Инструкции по монтажу**

Содержание	Код документа
Инструкция по монтажу для комплектов запасных частей	 Обзор аксессуаров, доступных для заказа →  189

## Алфавитный указатель

### А

AMS Device Manager . . . . .	73
Функционирование . . . . .	73
Applicator . . . . .	193

### Д

DeviceCare . . . . .	72
Файл описания прибора . . . . .	74
DIP-переключатели	
см. Переключатель защиты от записи	

### Ф

Field Communicator	
Функционирование . . . . .	73
Field Communicator 475 . . . . .	73
Field Xpert	
Функционирование . . . . .	70
Field Xpert SFX350 . . . . .	70
FieldCare . . . . .	71
Пользовательский интерфейс . . . . .	72
Установление соединения . . . . .	71
Файл описания прибора . . . . .	74
Функционирование . . . . .	71

### Н

HistoROM . . . . .	123
--------------------	-----

### И

ID изготовителя . . . . .	74
ID типа прибора . . . . .	74

### W

W@M . . . . .	186, 187
W@M Device Viewer . . . . .	17, 187

### А

Адаптация поведения диагностики . . . . .	154
Адаптация сигнала состояния . . . . .	154
Активация защиты от записи . . . . .	130
Аппаратная защита от записи . . . . .	132
Архитектура системы	
Измерительная система . . . . .	192
см. Конструкция измерительного прибора	

### Б

Безопасность . . . . .	10
Безопасность при эксплуатации . . . . .	11
Безопасность продукции . . . . .	12
Блок преобразователя "Диагностика" . . . . .	180
Блокировка кнопок	
Активация . . . . .	61
Деактивация . . . . .	61
Блокировка прибора, статус . . . . .	133

### В

Ввод в эксплуатацию . . . . .	81
Конфигурирование измерительного прибора . . . . .	82

Расширенная настройка . . . . .	113
Версия прибора . . . . .	74
Версия программного обеспечения . . . . .	74, 185
Вес	
Американские единицы измерения . . . . .	214
Единицы СИ . . . . .	214
Транспортировка (примечания) . . . . .	21
Вибрации . . . . .	29
Виброустойчивость . . . . .	210
Влияние	
Давление продукта . . . . .	209
Температура окружающей среды . . . . .	208
Температура среды . . . . .	208
Внутренняя очистка . . . . .	186
Возврат . . . . .	187
Время отклика . . . . .	208
Вторичный кожух . . . . .	212
Вход . . . . .	193
Входные прямые участки . . . . .	25
Выравнивание потенциалов . . . . .	41
Выход . . . . .	196
Выходной сигнал . . . . .	196
Выходные прямые участки . . . . .	25

### Г

Гальваническая изоляция . . . . .	200
Главный электронный модуль . . . . .	15

### Д

Давление в системе . . . . .	25
Давление продукта	
Влияние . . . . .	209
Данные о версии для прибора . . . . .	74
Дата изготовления . . . . .	18, 19
Датчик	
Монтаж . . . . .	31
Деактивация защиты от записи . . . . .	130
Диагностика	
Символы . . . . .	149
Диагностическая информация	
DeviceCare . . . . .	153
FieldCare . . . . .	153
Веб-браузер . . . . .	151
Локальный дисплей . . . . .	149
Меры по устранению ошибок . . . . .	159
Обзор . . . . .	159
Светодиодные индикаторы . . . . .	147
Структура, описание . . . . .	150, 153
Диагностическое сообщение . . . . .	149
Диапазон измерений	
Для газов . . . . .	193
Для жидкостей . . . . .	193
Пример расчета для газа . . . . .	194
Диапазон измерения, рекомендуемый . . . . .	213

Диапазон температур	
Диапазон температуры окружающей среды для дисплея . . . . .	218
Температура при хранении . . . . .	21
Температура среды . . . . .	211
Диапазон температур окружающей среды . . . . .	25
Диапазон температур хранения . . . . .	210
Директива по оборудованию, работающему под давлением . . . . .	224
Дисплей	
см. Локальный дисплей	
Дисплей и модуль управления DKX001 . . . . .	219
Дисплей управления . . . . .	49
Дистанционное управление . . . . .	220
Документ	
Условные обозначения . . . . .	6
Функционирование . . . . .	6
Документация по прибору	
Дополнительная документация . . . . .	8
Дополнительные сертификаты . . . . .	224
Доступ для записи . . . . .	60
Доступ для чтения . . . . .	60
<b>З</b>	
Зависимости "давление/температура" . . . . .	212
Заводская табличка	
Датчик . . . . .	19
Преобразователь . . . . .	18
Задачи техобслуживания . . . . .	186
Замена	
Компоненты прибора . . . . .	187
Запасная часть . . . . .	187
Запасные части . . . . .	187
Зарегистрированные товарные знаки . . . . .	9
Защита настройки параметров . . . . .	130
Защита от записи	
Посредством переключателя защиты от записи . . . . .	132
С помощью кода доступа . . . . .	130
С помощью управления блоками . . . . .	132
Заявление о соответствии . . . . .	12
Знак "C-tick" . . . . .	223
Значения параметров	
Входной сигнал состояния . . . . .	92
Импульсный/частотный/релейный выход . . . . .	96
Конфигурация ввода/вывода . . . . .	90
Релейный выход . . . . .	106
Токовый вход . . . . .	91
Токовый выход . . . . .	93
<b>И</b>	
Идентификация измерительного прибора . . . . .	17
Измерения и испытания по прибору . . . . .	186
Измеренные значения	
см. Переменные процесса	
Измерительная система . . . . .	192
Измерительный прибор	
Включение . . . . .	81
Демонтаж . . . . .	188
Конфигурация . . . . .	82
Монтаж датчика . . . . .	31
Переоборудование . . . . .	187
Подготовка к монтажу . . . . .	31
Подготовка к электрическому подключению . . . . .	37
Ремонт . . . . .	187
Структура . . . . .	15
Утилизация . . . . .	188
Инспекционный контроль	
Подключение . . . . .	45
Инструменты	
Монтаж . . . . .	31
Транспортировка . . . . .	21
Электрическое подключение . . . . .	34
Инструменты для подключения . . . . .	34
Информация об этом документе . . . . .	6
Использование измерительного прибора	
Использование не по назначению . . . . .	10
Критичные случаи . . . . .	10
см. Назначение	
Испытания и сертификаты . . . . .	224
История событий . . . . .	181
<b>К</b>	
Кабельные вводы	
Технические характеристики . . . . .	205
Кабельный ввод	
Степень защиты . . . . .	44
клеммы . . . . .	205
Климатический класс . . . . .	210
Код доступа . . . . .	60
Ошибка при вводе . . . . .	60
Код заказа . . . . .	18, 19
Код прямого доступа . . . . .	51
Компоненты прибора . . . . .	15
Контекстное меню	
Вызов . . . . .	55
Замыкание . . . . .	55
Пояснение . . . . .	55
Контрольный список	
Проверка после монтажа . . . . .	33
Проверка после подключения . . . . .	45
<b>Л</b>	
Локальный дисплей . . . . .	218
Представление навигации . . . . .	51
см. В аварийном состоянии	
см. Диагностическое сообщение	
см. Дисплей управления	
Экран редактирования . . . . .	53
<b>М</b>	
Максимальная погрешность измерения . . . . .	205
Маркировка CE . . . . .	12, 223
Маска ввода . . . . .	53
Мастер	
Выбрать среду . . . . .	87
Выход частотно-импульсный переключ. . . . .	96, 98, 104
Дисплей . . . . .	108

Обнаружение частично заполненной трубы . . .	112
Определить новый код доступа . . . . .	125
Отсечение при низком расходе . . . . .	111
Релейный выход 1 до n . . . . .	106
Токовый вход . . . . .	91
Токовый выход . . . . .	93
Материалы . . . . .	215
Меню	
Диагностика . . . . .	179
Для конфигурирования измерительного прибора . . . . .	82
Для специфичной настройки . . . . .	113
Настройка . . . . .	84
Меню нижнего уровня	
Обзор . . . . .	48
Список событий . . . . .	181
Меню управления	
Меню, подменю . . . . .	47
Подменю и роли пользователей . . . . .	48
Структура . . . . .	47
Меры по устраниению ошибок	
Вызов . . . . .	151
Закрытие . . . . .	151
Место монтажа . . . . .	23
Механические нагрузки . . . . .	211
Монтажные инструменты . . . . .	31
Монтажные размеры	
см. Размеры для установки	
<b>Н</b>	
Назначение . . . . .	10
Назначение клемм . . . . .	37
Назначение прав доступа к параметрам	
Доступ для записи . . . . .	60
Доступ для чтения . . . . .	60
Наименование прибора	
Датчик . . . . .	19
Преобразователь . . . . .	18
Направление потока . . . . .	24, 31
Напряжение питания . . . . .	204
Наружная очистка . . . . .	186
Настройки	
WLAN . . . . .	122
Адаптация измерительного прибора к рабочим условиям процесса . . . . .	140
Администрирование . . . . .	125
Аналоговый вход . . . . .	89
Входной сигнал состояния . . . . .	92
Дополнительная настройка дисплея . . . . .	119
Измеряемая среда . . . . .	87
Импульсный выход . . . . .	96
Импульсный/частотный/релейный выход . . . . .	96, 98
Конфигурация ввода/вывода . . . . .	90
Локальный дисплей . . . . .	108
Моделирование . . . . .	127
Настройка датчика . . . . .	115
Обнаружение частичного заполнения трубы . . . . .	112
Обозначение прибора . . . . .	84
Отсечка при низком расходе . . . . .	111

Перезапуск прибора . . . . .	183
Релейный выход . . . . .	104, 106
Сброс прибора . . . . .	183
Сброс сумматора . . . . .	140
Системные единицы измерения . . . . .	84
Сумматор . . . . .	117
Токовый вход . . . . .	91
Токовый выход . . . . .	93
Управление конфигурацией прибора . . . . .	123
Язык управления . . . . .	81
Настройки параметров	
Analog inputs (Подменю) . . . . .	89
WLAN Settings (Подменю) . . . . .	122
Администрирование (Подменю) . . . . .	126
Веб-сервер (Подменю) . . . . .	67
Входной сигнал состояния (Подменю) . . . . .	92
Входной сигнал состояния 1 до n (Подменю) . . . . .	137
Выбрать среду (Мастер) . . . . .	87
Выход частотно-импульсный перекл. (Мастер) 96, . . . . .	98, 104
Выход частотно-импульсный перекл. 1 до n (Подменю) . . . . .	139
Вычисленные значения (Подменю) . . . . .	114
Диагностика (Меню) . . . . .	179
Дисплей (Мастер) . . . . .	108
Дисплей (Подменю) . . . . .	119
Единицы системы (Подменю) . . . . .	84
Значение токового выхода 1 до n (Подменю) . . . . .	138
Измеряемые переменные (Подменю) . . . . .	134
Информация о приборе (Подменю) . . . . .	184
Конфигурация Вв/Выв (Подменю) . . . . .	90
Моделирование (Подменю) . . . . .	127
Настройка (Меню) . . . . .	84
Настройка сенсора (Подменю) . . . . .	115
Обнаружение частично заполненной трубы (Мастер) . . . . .	112
Определить новый код доступа (Мастер) . . . . .	125
Отсечение при низком расходе (Мастер) . . . . .	111
Расширенная настройка (Подменю) . . . . .	114
Регистрация данных (Подменю) . . . . .	142
Резервное копирование конфигурации (Подменю) . . . . .	123
Релейный выход 1 до n (Мастер) . . . . .	106
Релейный выход 1 до n (Подменю) . . . . .	139
Сбросить код доступа (Подменю) . . . . .	126
Сумматор (Подменю) . . . . .	136
Сумматор 1 до n (Подменю) . . . . .	117
Токовый вход (Мастер) . . . . .	91
Токовый вход 1 до n (Подменю) . . . . .	137
Токовый выход (Мастер) . . . . .	93
Управление сумматором (Подменю) . . . . .	140
Установка нулевой точки (Подменю) . . . . .	116
нормальные рабочие условия . . . . .	205

**О**

Область индикации	
В представлении навигации . . . . .	52
Для основного экрана . . . . .	50



Область применения		Вычисленные значения . . . . .	114
Остаточные риски . . . . .	11	Дисплей . . . . .	119
Обогрев датчика . . . . .	28	Единицы системы . . . . .	84
Окружающая среда		Значение токового выхода 1 до n . . . . .	138
Виброустойчивость . . . . .	210	Измеренное значение . . . . .	133
Механические нагрузки . . . . .	211	Измеряемые переменные . . . . .	134
Температура хранения . . . . .	210	Информация о приборе . . . . .	184
Ударопрочность . . . . .	210, 211	Конфигурация Вв/Выв . . . . .	90
Опции управления . . . . .	46	Моделирование . . . . .	127
Ориентация (вертикальная, горизонтальная) . . . . .	24	Настройка сенсора . . . . .	115
Отображение значений		Переменные процесса . . . . .	114
Для статуса блокировки . . . . .	133	Расширенная настройка . . . . .	113, 114
Отсечка при низком расходе . . . . .	200	Регистрация данных . . . . .	142
Очистка		Резервное копирование конфигурации . . . . .	123
Внутренняя очистка . . . . .	186	Релейный выход 1 до n . . . . .	139
Наружная очистка . . . . .	186	Сбросить код доступа . . . . .	126
Функция очистки на месте (CIP) . . . . .	186	Сумматор . . . . .	136
Функция стерилизации на месте (SIP) . . . . .	186	Сумматор 1 до n . . . . .	117
<b>П</b>		Токовый вход 1 до n . . . . .	137
Пакеты приложений . . . . .	226	Управление сумматором . . . . .	140
Параметры		Установка нулевой точки . . . . .	116
Ввод значения . . . . .	59	Поиск и устранение неисправностей	
Изменение . . . . .	59	Общие . . . . .	145
Параметры настройки WLAN . . . . .	122	Пользовательский интерфейс	
Переключатель защиты от записи . . . . .	132	Предыдущее событие диагностики . . . . .	179
Переменные процесса		Текущее событие диагностики . . . . .	179
Измеряемый . . . . .	193	Потеря давления . . . . .	214
Расчетный . . . . .	193	Потребление тока . . . . .	204
Перечень сообщений диагностики . . . . .	180	Потребляемая мощность . . . . .	204
Плотность . . . . .	212	Пределы расхода . . . . .	213
Поведение диагностики		Представление навигации	
Пояснение . . . . .	150	В мастере . . . . .	51
Символы . . . . .	150	В подменю . . . . .	51
Поворот дисплейного модуля . . . . .	32	Преобразователь	
Поворот корпуса первичного преобразователя . . . . .	31	Поворот дисплейного модуля . . . . .	32
Поворот корпуса электронного модуля		Поворот корпуса . . . . .	31
см. Поворот корпуса первичного преобразователя		Приемка . . . . .	16
Повторная калибровка . . . . .	186	Приложение . . . . .	192
Повторяемость . . . . .	207	Принцип измерения . . . . .	192
Погрешность . . . . .	205	Принципы управления . . . . .	48
Подготовка к монтажу . . . . .	31	Проверка	
Подготовка к подключению . . . . .	37	Монтаж . . . . .	33
Подключение		Полученные изделия . . . . .	16
см. Электрическое подключение		Проверка после монтажа . . . . .	81
Подключение измерительного прибора . . . . .	38	Проверка после монтажа (контрольный список) . . . . .	33
Подключение кабелей подачи напряжения . . . . .	38	Проверка после подключения (контрольный список) . . . . .	45
Подключение сигнальных кабелей . . . . .	38	Проверка функционирования . . . . .	81
Подключения к процессу . . . . .	217	Программное обеспечение	
Подменю		Версия . . . . .	74
Analog inputs . . . . .	89	Дата выпуска . . . . .	74
WLAN Settings . . . . .	122	Просмотр журналов данных . . . . .	142
Администрирование . . . . .	125, 126	Прямой доступ . . . . .	57
Веб-сервер . . . . .	67	Путь навигации (представление навигации) . . . . .	51
Входной сигнал состояния . . . . .	92	<b>Р</b>	
Входной сигнал состояния 1 до n . . . . .	137	Рабочий диапазон измерения расхода . . . . .	194
Входные значения . . . . .	136	Размеры для установки . . . . .	25
Выход частотно-импульсный переключ. 1 до n . . . . .	139		
Выходное значение . . . . .	138		

Разрывной диск	
Давление срабатывания . . . . .	213
Указания по технике безопасности . . . . .	29
Расширенный код заказа	
Датчик . . . . .	19
Преобразователь . . . . .	18
Регистратор линейных данных . . . . .	142
Редактор текста . . . . .	53
Редактор чисел . . . . .	53
Рекомендация	
см. Текстовая справка	
Релейный выход . . . . .	198
Ремонт . . . . .	187
Указания . . . . .	187
Ремонт прибора . . . . .	187
Роли пользователей . . . . .	48
<b>С</b>	
Санитарная совместимость . . . . .	224
Сбой питания . . . . .	205
Серийный номер . . . . .	18, 19
Сертификаты . . . . .	223
Сертификаты в области радиосвязи . . . . .	224
Сертификаты на взрывозащищенное исполнение . . . . .	223
Сертификация FOUNDATION Fieldbus . . . . .	224
Сигнал при ошибке . . . . .	198
Сигналы состояния . . . . .	149, 152
Символы	
В редакторе текста и чисел . . . . .	53
В строке состояния локального дисплея . . . . .	50
Для блокировки . . . . .	50
Для измеряемой величины . . . . .	50
Для корректировки . . . . .	53
Для мастера . . . . .	52
Для меню . . . . .	52
Для номера канала измерения . . . . .	50
Для параметров . . . . .	52
Для поведения диагностики . . . . .	50
Для подменю . . . . .	52
Для связи . . . . .	50
Для сигнала состояния . . . . .	50
Системная интеграция . . . . .	74
Служба поддержки Endress+Hauser	
Ремонт . . . . .	187
Техобслуживание . . . . .	186
Соединительный кабель . . . . .	34
Сообщения об ошибках	
см. Диагностические сообщения	
Специальные инструкции по подключению . . . . .	42
Список событий . . . . .	181
Спускная труба . . . . .	23
Стандарты и директивы . . . . .	225
Степень защиты . . . . .	44, 210
Строка состояния	
В представлении навигации . . . . .	51
Для основного экрана . . . . .	50
Структура	
Измерительный прибор . . . . .	15
Меню управления . . . . .	47

Сумматор	
Конфигурация . . . . .	117
<b>Т</b>	
Текстовая справка	
Вызов . . . . .	58
Закрытие . . . . .	58
Пояснение . . . . .	58
Температура окружающей среды	
Влияние . . . . .	208
Температура при хранении . . . . .	21
Температура среды	
Влияние . . . . .	208
Теплоизоляция . . . . .	26
Техника безопасности на рабочем месте . . . . .	11
Технические данные, обзор . . . . .	192
Технические особенности	
Максимальная погрешность измерения . . . . .	209
Повторяемость . . . . .	209
Точностные характеристики . . . . .	205
Транспортировка измерительного прибора . . . . .	21
Требования к работе персонала . . . . .	10
<b>У</b>	
Ударопрочность . . . . .	210, 211
Управление конфигурацией прибора . . . . .	123
Условия монтажа	
Вибрации . . . . .	29
Давление в системе . . . . .	25
Место монтажа . . . . .	23
Монтажные позиции . . . . .	24
Обогрев датчика . . . . .	28
Разрывной диск . . . . .	29
Спускная труба . . . . .	23
Теплоизоляция . . . . .	26
Условия установки	
Входные и выходные участки . . . . .	25
Размеры для установки . . . . .	25
Условия хранения . . . . .	21
Установка . . . . .	23
Установка кода доступа . . . . .	130, 131
Установка языка управления . . . . .	81
Утилизация . . . . .	188
Утилизация упаковки . . . . .	22
<b>Ф</b>	
Файлы описания прибора . . . . .	74
Фильтрация журнала событий . . . . .	182
Функции	
AMS Device Manager . . . . .	73
Field Communicator . . . . .	73
Field Communicator 475 . . . . .	73
Field Xpert . . . . .	70
см. Параметр	
Функциональные кнопки	
см. Элементы управления	
Функция документа . . . . .	6
<b>Ц</b>	
Циклическая передача данных . . . . .	75

**Ч**

Чтение измеренных значений . . . . . 133

**Ш**

Шероховатость поверхности . . . . . 217

**Э**

Эксплуатация . . . . . 133

Электрическое подключение

    Веб-сервер . . . . . 69

    Измерительный прибор . . . . . 34

    Интерфейс WLAN . . . . . 69

    Степень защиты . . . . . 44

Управляющие программы

    По сети FOUNDATION Fieldbus . . . . . 68

    Посредством интерфейса WLAN . . . . . 69

    Через сервисный интерфейс (CDI-RJ45) . . . . . 69

Электромагнитная совместимость . . . . . 211

Электронный модуль . . . . . 15

Элементы управления . . . . . 54, 150

**Я**

Языки, возможности использования для  
управления . . . . . 218

[www.addresses.endress.com](http://www.addresses.endress.com)

---